



IZVJEŠĆE

O PROVEDBI ZAKONA U NADLEŽNOSTI SREDIŠNJEG IZBORNOG POVJERENSTVA BiH ZA 2008. GODINU

Sarajevo, ožujak 2009. godine

SADRŽAJ

UVODNE NAPOMENE	7
1. Konceptijska postavka.....	7
I. DIO - PROVEDBA IZBORNOG ZAKONA BiH , ORGANIZACIJA I PROVEDBA LOKALNIH IZBORA 2008. GODINE	10
1. Priprema i provedba Lokalnih izbora 2008.....	11
1.1. Izborne aktivnosti.....	11
1.1.1. Aktivnosti na izmjenama i dopunama Izbornog zakona BiH.....	11
1.1.2. Normativna djelatnost.....	12
1.1.3. Statistički pokazatelji Lokalnih izbora 2008.....	15
1.1.4. Zaštita izbornog prava.....	28
1.1.5. Obuka i izobrazba izborne administracije.....	31
1.1.6. Informiranje birača i info-kampanja.....	32
2. Ostale izborne aktivnosti.....	34
2.1. Financijske aktivnosti.....	34
2.2. Personalni poslovi i zapošljavanje za vrijeme trajanja Lokalnih izbora 2008. godine.....	35
2.3. Logističke i operativne aktivnosti.....	37
2.4. Sigurnosni aspekti provedenih lokalnih izbora 2008. godine.....	40
2.5. Rad Glavnog centra za brojanje.....	43
2.6. Akreditirani promatrači.....	48
2.7. Ocjena provedenih Lokalnih izbora 2008. godine koju su dali međunarodni promatrači.....	50
2.8. Informatička podrška radu Središnjeg izbornog povjerenstva BH.....	51
2.9. Potreba za završetkom projekta "Pasivna registracija birača u BiH".....	80
2.9.1. Prva faza projekta „Pasivna registracija birača u BiH“.....	80
2.9.2. Druga faza projekta „Pasivna registracija birača u BiH“.....	81
2.9.3. Realizacija projekta „Jedinstveni izborni informacijski sustav BiH – JIIS BiH.....	81
3. Provedba izbornih rezultata.....	83
4. Zaključna razmatranja.....	84
II. DIO - PROVEDBA ZAKONA O SUKOBU INTERESA U INSTITUCIJAMA VLASTI BiH	86
1. Provedba Zakona o sukobu interesa u institucijama vlasti BiH.....	87
2. Izvješće o primjeni Zakona o sukobu interesa u institucijama vlasti BiH podneseno Predsjedništvu BiH i Parlamentarnoj skupštini BiH.....	89
3. Zaključna razmatranja.....	89
III. DIO - PROVEDBA ZAKONA O FINANCIRANJU POLITIČKIH STRANAKA	91
1. Zaprimanje financijskih izvješća političkih stranaka.....	92
2. Revizija i kontrola financijskih izvješća.....	94
3. Ostale aktivnosti.....	97
4. Zaključna razmatranja.....	98
IV. DIO - PROVEDBA ZAKONA O VIJEĆU MINISTARA BiH	99
1. Provedba Zakona o Vijeću ministara BiH.....	100
2. Zaključna razmatranja.....	100
V. DIO - MEĐUNARODNA SURADNJA, SEMINARI I OBUKA	101
1. Međunarodna suradnja.....	102
2. Suradnja s nevladinim sektorom.....	103
3. Seminari i radni sastanci.....	104
4. Obuka i stručno usavršavanje zaposlenika.....	104
5. Zaključna razmatranja.....	105
VI. DIO - JAVNOST RADA SREDIŠNJEG IZBORNOG POVJERENSTVA BiH	106
1. Javnost rada Središnjeg izbornog povjerenstva BiH.....	107
2. Zaključna razmatranja.....	108

VII. DIO - SINTEZA ZAKLJUČNIH RAZMATRANJA I PREPORUKE	109
1. Sinteza zaključnih razmatranja	110
2. Preporuke.....	111
PRILOZI	112
Prilog 1 -Tablični prikaz prikupljenih obrazaca PBO -3.....	113
Prilog 2 - Pregled obrađenih obrazaca PBO – 3.....	114
Prilog 3 - Prigovori i žalbe uloženi SIP BiH i izbornim povjerenstvima u vezi sa ždrijebom za mjesta u biračkim odborima.....	115
Prilog 4 - Prigovori i žalbe na Odluke o imenovanju biračkih odbora.....	120
Prilog 5 - Prigovori političkih subjekata uloženi SIP BiH na kršenje članka 16.14. Izbornog zakona BiH.....	132
Prilog 6 - Prigovori i žalbe u razdoblju izborne kampanje – Nadležnost SIP BiH.....	138
Prilog 7 - Prigovori podneseni u razdoblju izborne kampanje – Nadležnost OIP-a.....	149
Prilog 8 - Prigovori i žalbe podneseni u razdoblju izborne šutnje.....	167
Prilog 9 - Prigovori na biračkim mjestima na dan izbora – nadležnost OIP-a.....	176
Prilog 10 - Prigovori i žalbe na biračkim mjestima na dan izbora – nadležnost SIP BiH.....	224
Prilog 11 - Pregled podnesenih zahtjeva za ponovno brojanje glasova.....	233
Prilog 12 - Žalbe Apelacijskom odjelu Suda BiH podnesene na Odluku o objavi rezultata.....	300
Prilog 13 - Pregled obavjesti (prijava) dostavljenih tužiteljstvu.....	307
Prilog 14 - Izvješće Kongresa lokalnih i regionalnih vlasti Vijeća Europe.....	315
Prilog 15 - Izvješće o primjeni Zakona o sukobu interesa u institucijama vlasti BiH podneseno Predsjedništvu BiH.....	328
Prilog CD – Izvješće o provedbi zakona u nadležnosti Središnjeg izbornog povjerenstva BiH za 2008. godinu	

POPIS GRAFIKONA, TABLICA I SLIKA

Popis grafikona

Grafikon broj 1 - Usporedni prikaz broja upisanih birača u SBP-u po kategorijama 2006 – 2008. godine;

Grafikon broj 2 - Usporedni prikaz broja ovjerenih političkih subjekata 2004 – 2008. godine;

Grafikon broj 3 - Usporedni prikaz broja ovjerenih kandidata 2004 – 2008. godine;

Grafikon broj 4 - Struktura troškova političkih subjekata u razdoblju od dana podnošenja prijave za ovjeru za izbore do dana ovjere izbornih rezultata;

Grafikon broj 5 - Prikaz izvora finansijskih sredstava u razdoblju od dana podnošenja prijave za ovjeru za izbore do dana ovjere izbornih rezultata;

Popis tablica

Tablica broj 1 - Registrirani birači po kategorijama;

Tablica broj 2 - Pregled broja upisanih birača izvan zemlje, broja birača koji su glasovali i odziv birača;

Tablica broj 3 - Pregled neprihvaćenih zahtjeva za upis birača u SBP za glasovanje izvan BiH;

Tablica broj 4 - Pregled datuma upućivanja pošiljaka za inozemstvo;

Tablica broj 5 - Pregled broja dostavljenih pošiljaka od udruga građana;

Tablica broj 6 - Pregled zemalja s DKP-om BiH u kojima su bila planirana biračka mjesta za Lokalne izbore;

Tablica broj 7 - Tablični prikaz termina posjeta TIMA – 1;

Tablica broj 8 - Pregled prijavljenih, ovjerenih i odbijenih političkih subjekata za Lokalne izbore;

Tablica broj 9 - Broj prosljeđenih letaka tiskanim medijima;

Tablica broj 10 - Zaposleni na neodređeno vrijeme – redovne pozicije;

Tablica broj 11 - Zaposleni na određeno vrijeme – izvanredne pozicije;

Tablica broj 12 - Broj priručnika podijeljenih političkim subjektima, općinskim izbornim povjerenstvima i biračkim odborima;

Tablica broj 13 - Pregled kršenja izbornih procedura po pravnoj kvalifikaciji i broju;

Tablica broj 14 - Korištene tehnike za izradu prezentacije;

Tablica broj 15 - Utvrđeni prestanci mandata;

Tablica broj 16 - Pregled broja utvrđenih prestanaka mandata po razlozima;

Tablica broj 17 - Pregled isplaćenih sredstava iz proračuna političkim strankama po razinama vlasti u razdoblju 2004 – 2007. godina;

Popis slika

Slika broj 1 – Registracija političkih subjekata;

Slika broj 2 – Registracija političkih stranaka;

Slika broj 3 – Kandidatski obrasci;

Slika broj 4 – Primjer izvješća o potpisima za politički subjekt po razinama;

Slika broj 5 – Izgled liste političkih stranaka pri ždrijebanju;

Slika broj 6 – Izvješće o rezultatima provedenog ždrijeb političkih stranaka;

Slika broj 7 – Prikaz prihvaćenih i odbijenih stranaka po razinama;

Slika broj 8 – Registracija van zemlje;

Slika broj 9 – Korisnički *interface* softvera *Ballot Desinge*;

Slika broj 10 – Prikaz dijela generiranog glasačkog listića s probnim podacima;

Slika broj 11 – Prikaz dijela generiranog glasačkog listića za načelnike s probnim podacima;

Slika broj 12 – Shematski prikaz linkova;

Slika broj 13 – Shematski prikaz prostorija na katu u GCB-u;

Slika broj 14 – Tlocrt prostorija u GCB-u;

Slika broj 15 – Raspored računala u prostoriji za unos podataka;

Slika broj 16 – Način komunikacije birača putem SMS-centra;

Slika broj 17 – Statistički prikaz rada SMS-centra;

Slika broj 18 – Stranica za unos podataka;

Slika broj 19 – Početni prozor programa *Search Manager*;

Slika broj 20. – Prozor za pretragu podataka o raseljenim osobama;

Slika broj 21 – Izgled izvještaja u *desing* modu (F BiH, RS i Brčko Distrikt BiH);

Slika broj 22 – Početni oblik softvera za pretragu SBP-a;

Slika broj 23 – Oblik za pretragu i prikaz podataka po biračima;

Slika broj 24 – Zbirni općinski rezultati s biračkim mjestima;

Slika broj 25 – Stranica za unos podataka;

Slika broj 26 – Prozor za komunikaciju e-poštom s OIP-ima;

Slika broj 27 – Grafički prikaz veze općinskih izbornih povjerenstava i Središnjeg izbornog povjerenstva BiH;

Slika broj 28 – Provjera i ovjera kandidata i kandidatskih lista;

Slika broj 29 – Oznake (zastavice) i njihovo značenje;

Slika broj 30 – Generiranje ovjerenih kandidata i kandidatskih lista;

Slika broj 31 – Glavni izbornik aplikacije;

Slika broj 32 – Primjer zbirnog izvještaja;

Slika broj 33 – Primjer automatski generirane odluke o ovjeri kandidatske liste;

Slika broj 34 – Primjer izvještaja o validnim kandidatskim listama;

Slika broj 35 – Shematska aplikacija (Algoritam);

Slika broj 36 – Izvještaji o mandatima;

Slika broj 37 – Prikaz kandidata koji su izabrani i koji nisu izabrani;

Slika broj 38 – Mapa Bosne i Hercegovine – početna prezentacija;

Slika broj 39 – Rezultati po biračkim mjestima;

Slika broj 40 – Potvrđeni izborni rezultati;

Slika broj 41 – Prezentacija objave rezultata;

Slika broj 42 – Generiranje izvještaja za „Službeni glasnik BiH“ – općinska vijeća;

Slika broj 43 – Izborni rezultati za razinu načelnika;

Slika broj 44 – Službena *web*-stranica Središnjeg izbornog povjerenstva BiH;

Slika broj 45 – Implementacija izbornih rezultata;

Slika broj 46 – Evidencija osobnih podataka izabranih dužnosnika;

Člankom 2.9. stavak (1) točka 15. Izbornog zakona Bosne i Hercegovine¹ utvrđeno je da Središnje izborno povjerenstvo Bosne i Hercegovine podnosi Parlamentarnoj skupštini Bosne i Hercegovine godišnje izvješće o provođenju izbora u Bosni i Hercegovini, o provedbi Izbornog zakona Bosne i Hercegovine i inicira njegove izmjene. Međutim, Središnje izborno povjerenstvo Bosne i Hercegovine provodi još dva zakona koji ga obvezuju na podnošenje izvješća nadležnim tijelima. Tako je člankom 17. stavak (1) točka e) Zakona o sukobu interesa u institucijama vlasti Bosne i Hercegovine² propisano da Središnje izborno povjerenstvo Bosne i Hercegovine podnosi godišnje izvješće o provedbi toga Zakona Predsjedništvu Bosne i Hercegovine, Parlamentarnoj skupštini Bosne i Hercegovine i javnosti, a člankom 17. Zakona o financiranju političkih stranaka³ propisano je da je Središnje izborno povjerenstvo Bosne i Hercegovine obvezno svake godine Parlamentarnoj skupštini Bosne i Hercegovine podnijeti izvješće o prikazanom stanju financijskog poslovanja političkih stranaka.

Osim navedenih zakona, u nadležnosti Središnjeg izbornog povjerenstva Bosne i Hercegovine je i provedba Zakona o Vijeću ministara Bosne i Hercegovine⁴, kao i zakona nižih razina vlasti iz područja sukoba interesa, i to: Zakon o sukobu interesa u organima vlasti Federacije BiH⁵ i Zakon o sukobu interesa u institucijama Brčko Distrikta BiH⁶.

U vezi s tim svrsishodno je jednim izvješćem obuhvatiti najvažnije aktivnosti koje se odnose na provedbu svih zakona iz nadležnosti Središnjeg izbornog povjerenstva Bosne i Hercegovine (u daljnjem tekstu: Središnje izborno povjerenstvo BiH) za razdoblje od 1. 1. do 31. 12. 2008. godine.

U završnom dijelu Izvješća istaknuta je sinteza zaključnih razmatranja s preporukama, čiji je cilj poduzimanje mjera na unapređenju izbornog sustava i učinkovitijeg provođenja izbornog procesa u Bosni i Hercegovini, kao i prijedlozi za unapređenje Zakona o sukobu interesa u institucijama vlasti BiH i Zakona o financiranju političkih stranaka.

Središnje izborno povjerenstvo Bosne i Hercegovine je na 14. sjednici, održanoj 19. 3. 2009. godine, razmotrilo i usvojilo ovo Izvješće, koje podnosi Parlamentarnoj skupštini Bosne i Hercegovine.

¹ „Službeni glasnik BiH“, br. 23/01, 7/02, 9/02, 20/02, 25/02, 4/04, 20/04, 25/05, 52/05, 77/05, 11/06, 24/06, 32/07, 33/08 i 63/08

² „Službeni glasnik BiH“, br. 16/02, 14/03, 12/04 i 63/08

³ „Službeni glasnik BiH“, br. 22/00

⁴ „Službeni glasnik BiH“, br. 30/06, 42/03, 81/06, 76/07, 87/07, 94/07 i 24/08

⁵ „Službeni novine FBiH“, br. 70/08

⁶ „Službeni glasnik Brčko Distrikta BiH“, br. 43/08

Uvodne napomene

U 2008. godini aktivnosti Središnjeg izbornog povjerenstva BiH bile su usmjerene na pripremu, objavu i provedbu Lokalnih izbora 2008. godine. Tijekom godine obavljani su poslovi i zadaci utvrđeni planom i programom aktivnosti na pripremi i provedbi Lokalnih izbora 2008. godine, koje je donijelo Središnje izorno povjerenstvo BiH na temelju odredaba Izbornog zakona BiH.

Dana 8. 5. 2008. godine Središnje izorno povjerenstvo BiH je u skladu s člankom 1.14. i člankom 2.9. stavak (1) točka 2.a. Izbornog zakona BiH objavilo da će Lokalni izbori biti održani 5. 10. 2008. godine za sljedeće razine vlasti:

- općinska vijeća/ skupštine općina,
- načelnike općina u Federaciji Bosne i Hercegovine,
- načelnike općina u Republici Srpskoj,
- Skupštinu Brčko Distrikta BiH,
- Gradsko vijeće Grada Mostara,
- Skupštinu Grada Banje Luke i
- gradonačelnika Grada Banje Luke⁷.

1. Konceptijska postavka

Središnje izorno povjerenstvo BiH neovisno je tijelo koje podnosi izvješće neposredno Parlamentarnoj skupštini BiH i čije ovlasti iz nje proizlaze⁸. Podnošenjem godišnjih izvješća Središnje izorno povjerenstvo BiH stalno nastoji svojim djelovanjem i jačanjem institucionalnih kapaciteta predstaviti sve relevantne aktivnosti koje su vođene tijekom godine.

Cilj nam je uz pomoć pokazatelja mjerljivosti i usporedivosti s prethodnim izborima upoznati javnost s relevantnim pokazateljima koji definiraju izborni proces, čime nastojimo predstaviti sve sudionike izbornog procesa i njihovo sudjelovanje u samom provođenju lokalnih izbora. U Izvješću su predstavljene sve aktivnosti potrebne za realizaciju nužnih prioriteta za provođenje izbora, poštujući dosadašnje naučene lekcije iz prethodnih izbora, ispunjene preduvjete (zakonske, institucionalne i tehničke) za realizaciju izbora, fokusiranje na određene propuste kroz izradu odgovarajućih preporuka, koordinaciju (uključenost svih sudionika izbornog procesa) i transparentnost izbornog procesa.

Ono što je posebno karakteriziralo Lokalne izbore 2008. odnosi se na: uvedene kaznene odredbe ne samo za sudionike izbornog procesa već i za izbornu administraciju, izbor predstavnika nacionalnih manjina u zakonodavna tijela, dopunu članka 20.9. Izbornog zakona BiH prema kojem su, samo za ove izbore, građani Srebrenice koji su prema zadnjem popisu iz 1991. godine imali prebivalište u Srebrenici stekli pravo upisa u birački popis kako bi glasovali osobno ili u odsutnosti za općinu Srebrenica, bez obzira jesu li imali status izbjeglice ili raseljene osobe, i znatno veći broj registriranih birača nego za prethodne izbore.

Opći cilj i svrha ovoga Izvješća Središnjeg izbornog povjerenstva BiH jest transparentnost svih aktivnosti koje proizlaze iz njegove nadležnosti, jasno ukazujući na dosljednost primjene svih zakona koji su mu povjereni u nadležnost, stvarajući time i prostor za iniciranje još kvalitetnijih preporuka

⁷ „Službeni glasnik BiH“, br. 39/08

⁸ Izborni zakon BiH, članak 2.9; „Službeni glasnik BiH“, br. 23/01, 7/02, 9/02, 20/02, 25/02, 4/04, 20/04, 25/05, 52/05, 77/05, 11/06, 24/06, 32/07, 33/08 i 63/08

nadležnim institucijama BiH, kako bi se izborni proces u Bosni i Hercegovini približio demokratskim standardima razvijenih zemalja i poboljšala rješenja u načinu primjene tih zakona.

Premda je Središnje izborno povjerenstvo BiH, kao neovisno tijelo, stalno izloženo opservacijama drugih, zbog čega se mora stalno potvrđivati, njegov je rad koncipiran na jasnoj platformi *de iure* zahvaljujući angažiranju svih zaposlenika Središnjeg izbornog povjerenstva BiH da sve nadležnosti i aktivnosti provode u zakonskim okvirima.

U 2008. godini održano je 89 sjednica Središnjeg izbornog povjerenstva BiH na kojima je razmatrano 520 točaka dnevnog reda, te 200 sastanaka na kojima su razmatrana pitanja iz djelokruga Središnjeg izbornog povjerenstva BiH i provođenja odredaba svih zakona koji su mu povjereni u nadležnost⁹. U razdoblju od 1. 9. do 30. 9. 2008. Središnje izborno povjerenstvo BiH svakodnevno je održavalo sjednice, nastojeći time pravovremeno odgovoriti svim zahtjevima političkih subjekata koji su se odnosili na pripremu i provođenje lokalnih izbora.

Na sjednicama Središnjeg izbornog povjerenstva BiH raspravljano je i odlučivano o pitanjima i zadacima koji su se odnosili na: primjenu svih zakona iz njegove nadležnosti; pripremu za izbore ovjeravanjem kandidatskih lista za načelnike općina i kandidatskih lista za odbornike/vijećnike u općinskim vijećima/skupštinama općina; provođenje Lokalnih izbora 2008.; ovjeru političkih subjekata za sudjelovanje na Lokalnim izborima 2008.; odlučivanje po zahtjevima i žalbama političkih subjekata; razmatranje žalbi građana na uskraćivanje upisa u SBP i razmatranje je li došlo do povrede biračkog prava; utvrđivanje plana financiranja Lokalnih izbora 2008.; donošenje odluka o svim nabavama za potrebe programa posebne namjene – Lokalni izbori 2008. godine; provođenje tenderskih i drugih postupaka za nabavu i potpisivanje ugovora s izabranim ponuđačima; pokretanje postupaka protiv osoba koje su u sukobu interesa i donošenje odluka; razmatranje financijskih izvješća političkih stranaka; utvrđivanje prestanka mandata izabranih dužnosnika i dodjela mandata sljedećim kvalificiranim kandidatima s lista političkih subjekata; zapošljavanje redovno i izvanredno angažiranog osoblja u Tajništvu Središnjeg izbornog povjerenstva BiH za vrijeme trajanja izbora; osnivanje Glavnog centra za brojanje i realizacija projektnih aktivnosti u ovom segmentu izbornog procesa.

Rezultat svih provedenih aktivnosti Središnjeg izbornog povjerenstva BiH u 2008. godini može se ilustrirati kroz određene pokazatelje:

Doneseno je ukupno:

- 10 pravilnika,
- 2 pravilnika o izmjenama i dopunama pravilnika,
- 16 naputaka,
- 6 instrukcija,
- 1 plan i program stalne izobrazbe izborne administracije,
- 1 priručnik za rad biračkih odbora u Bosni i Hercegovini – lokalni izbori,
- 18 naredbi o ponovnom brojanju glasačkih listića,
- 27 odluka o prigovorima tijekom izborne kampanje,
- 32 odluke po zahtjevima za preispitivanje ovjera političkih subjekata,
- 6 odluka o kršenju izborne šutnje,
- 10 odluka o prigovorima na biračkim mjestima na dan izbora,
- 110 odluka o davanju suglasnosti na odluke o razrješenju i imenovanju članova izbornih povjerenstava,
- 67 odluka o danoj suglasnosti za imenovanje članova izbornih povjerenstava,
- 7 odluka o povećanju broja članova izbornih povjerenstava s tri na pet članova,
- 126 članova izbornih povjerenstava razrješeno je dužnosti u 56 općina,
- 124 mišljenja po osnovi primjene Zakona o sukobu interesa u institucijama vlasti BiH,
- 398 odgovora na upite o primjeni Izbornog zakona BiH,

⁹ Zapisnici sa sjednica SIP BiH i pozivi za sjednice dostupni su svima zainteresiranima

- davanje suglasnosti za 142 člana izbornih povjerenstava o imenovanju u 61 općini,
- 6 pokrenutih postupaka o sukobu interesa,
- 13 zaključaka o pokretanju postupka usvojeno po osnovi primjene Zakona o sukobu interesa,
- 6 izrečenih sankcija o nepodobnosti kandidiranja,
- 1 odluka o obustavi postupka Zakona o sukobu interesa u institucijama vlasti BiH,
- 1 odluka o raspisivanju i održavanju Lokalnih izbora 2008. godine,
- 1 odluka o objavi izbornih rezultata,
- 1 odluka o potvrđi izbornih rezultata,
- 216 odgovora na upite koji se tiču primjene Zakona o sukobu interesa u institucijama vlasti BiH,
- 62 izdana priopćenja za javnost,
- 17 održanih konferencija za novinare.

U razdoblju siječanj-prosinac 2008. u Središnjem izbornom povjerenstvu BiH upisano je 4.223 predmeta.

Izvešće o provedbi zakona u nadležnosti Središnjeg izbornog povjerenstva za 2008. godinu podijeljeno je u sedam dijelova koji čine jednu cjelinu.

Od prvog do četvrtog dijela izložena je materija po uobičajnom rasporedu izvješćivanja, koja se odnosi na dosljednu primjenu svih zakona iz nadležnosti Središnjeg izbornog povjerenstva BiH.

Peti dio Izvešća odnosi se na međunarodnu suradnju, seminare i obuke koje Središnje izborni povjerenstvo BiH redovito održava, nastojeći razmjenom iskustava s izbornim povjerenstvima drugih zemalja stalno poboljšavati svoj rad i dosljedno promovirati Bosnu i Hercegovinu.

Šesti dio odnosi se na javnost rada Središnjeg izbornog povjerenstva BiH, koji je veoma bitan imajući u vidu činjenicu da je Središnje izborni povjerenstvo BiH neovisno tijelo koje treba nepristrano provesti sve zakone iz svoje nadležnosti, poštujući sva načela javnog informiranja.

U sedmom je dijelu naglašena sinteza zaključnih razmatranja s preporukama što ih Središnje izborni povjerenstvo BiH nastoji potaknuti kod relevantnih institucija BiH kako bi budući rad bio što kvalitetniji.

***PROVEDBA IZBORNOG ZAKONA BiH,
ORGANIZACIJA I PROVEDBA LOKALNIH
IZBORA 2008. GODINE***

1. Priprema i provedba Lokalnih izbora 2008.

1.1. Izborne aktivnosti

1.1.1. Aktivnosti na izmjenama i dopunama Izbornog zakona BiH

Zastupnički dom Parlamentarne skupštine BiH je, uvažavajući prijedlog Ustavno-pravnog povjerenstva, na 9. sjednici, održanoj 23. 5. 2007. godine, donio Odluku o osnivanju Međuresorne radne skupine i za članove imenovao zastupnike: dr. Milorada Živkovića, Niku Lozančića i Šefika Džaferovića. Dom naroda Parlamentarne skupštine BiH je na 6. sjednici, održanoj 29. 6. 2007. godine, u Međuresornu radnu skupinu imenovao izaslanike: Iliju Filipovića, dr. Mladena Ivanića i Almu Čolo. Vijeće ministara BiH je na svojoj 11. sjednici, održanoj 24. 5. 2007. godine, za članove Međuresorne radne skupine imenovalo ministra pravde Barišu Čolaka, ministra civilnih poslova Sredoja Novića i ministra za ljudska prava i izbjeglice dr. Safeta Halilovića. Članovima Međuresorne radne skupine imenovani su i članovi Središnjeg izbornog povjerenstva BiH: Branko Petrić, Mile Kudić, dr. Suad Arnautović i Vehid Šehić. Središnje izorno povjerenstvo BiH je na 47. sjednici, održanoj 13. 9. 2007. godine, umjesto Vehida Šehića (zbog isteka mandata), imenovalo Irenu Hadžiabdić, koju je Zastupnički dom Parlamentarne skupštine BiH 5. 9. 2007. imenovao za člana Središnjeg izbornog povjerenstva BiH iz reda ostalih.

Međuresorna radna skupina je 13. 12. 2007. aktom uputila tekst Prijedloga zakona o izmjenama i dopunama Izbornog zakona BiH u parlamentarnu proceduru Domu naroda i Zastupničkom domu Parlamentarne skupštine BiH radi razmatranja i pravovremenog donošenja Zakona o izmjenama i dopunama Izbornog zakona BiH u redovitoj zakonodavnoj proceduri, kako bi lokalni izbori u 2008. godini bili provedeni sukladno izmijenjenim i dopunjenim odredbama Izbornog zakona BiH.

Zakon o izmjenama i dopunama Izbornog zakona BiH usvojen je 10. 4. 2008. u Zastupničkom domu i 16. 4. 2008. u Domu naroda Parlamentarne skupštine BiH¹⁰, a njime je uvedena novina: izbor predstavnika nacionalnih manjina u zakonodavnu vlast, te glasovanje osoba koje privremeno žive u inozemstvu u državno-konzularnim predstavništvima Bosne i Hercegovine. Zakon je stupio na snagu idućega dana od dana objave u „Službenom glasniku BiH“, što znači 23. 4. 2008.

Prije raspisivanja Lokalnih izbora 2008. godine Izborni zakon BiH pretrpio je još jednu izmjenu i dopunu. Naime, Parlamentarna skupština BiH je na zajedničkoj sjednici Zastupničkog doma i Doma naroda, održanoj 7. 5. 2008. godine, usvojila Zakon o izmjenama i dopunama Izbornog zakona BiH¹¹ koji se odnosi se na izmjene članka 20.9. Njime se, iznimno za Lokalne izbore 2008. godine, propisuje da sve osobe koje imaju biračko pravo, a koje su prema zadnjem popisu stanovništva u Bosni i Hercegovini imale mjesto prebivališta u općini Srebrenica, stječu pravo upisa u birački popis kako bi glasovale osobno ili u odsutnosti za općinu Srebrenica.

1.1.2. Normativna djelatnost

Nakon donošenja Zakona o izmjenama i dopunama Izbornog zakona BiH, Središnje izorno povjerenstvo BiH pristupilo je pripremi i donošenju normativnih akata. Niz novih zakonskih rješenja zahtijevao je njihovu razradu i pojašnjenje načina primjene, i to daljnjom razradom i ugrađivanjem u već postojeće provedbene akte ili donošenjem novih akata (pravilnici, instrukcije, naputci). Dakle, nove zakonske izmjene zahtijevale su pravovremeno donošenje normativnih akata koji bi omogućili političkim subjektima, biračima i sudionicima cjelokupnog izbornog procesa ostvarenje biračkog prava kao jednog od temeljnih ljudskih prava i sloboda utvrđenih Europskom konvencijom o ljudskim pravima.

¹⁰ „Službeni glasnik BiH“, br. 33/08

¹¹ „Službeni glasnik BiH“, br. 37/08

Normativni akti koje je donijelo Središnje izborno povjerenstvo BiH u 2008. godini su:

1. Odluka o raspisivanju i održavanju Lokalnih izbora 2008. godine¹²;
2. Naputak o rokovima i redosljedu izbornih aktivnosti za Lokalne izbore 2008. godine koji će se održati u nedelju, 5. listopada 2008. godine¹³;
3. Ispravak Naputka o rokovima i redosljedu izbornih aktivnosti za Lokalne izbore 2008. godine koji će se održati u nedelju, 5. listopada 2008. godine¹⁴;
4. Pravilnik o vođenju Središnjeg biračkog popisa¹⁵;
5. Pravilnik o izmjenama Pravilnika o vođenju Središnjeg biračkog popisa¹⁶;
6. Pravilnik o prijavi i ovjeri političke stranke, neovisnog kandidata, koalicije i liste neovisnih kandidata za sudjelovanje na neposrednim izborima i postupak ovjere kandidata za popunu zajamčenih mandata za pripadnike nacionalnih manjina¹⁷;
7. Pravilnik o izmjeni i dopunama Pravilnika o prijavi i ovjeri političke stranke, neovisnog kandidata, koalicije i liste neovisnih kandidata za sudjelovanje na neposrednim izborima¹⁸;
8. Pravilnik o načinu glasovanja i brojanja glasačkih listića¹⁹;
9. Pravilnik o ustrojstvu Glavnog centra za brojanje, načinu verifikacije i brojanja glasačkih listića na Lokalnim izborima 2008. godine²⁰;
10. Pravilnik o medijskom predstavljanju političkih subjekata u vremenu od dana raspisivanja izbora do dana održavanja izbora²¹;
11. Pravilnik o izmjeni Pravilnika o medijskom predstavljanju političkih subjekata u vremenu od dana raspisivanja izbora do dana održavanja izbora²²;
12. Naputak o vrstama, načinu i rokovima za određivanje biračkih mjesta²³;
13. Naputak o utvrđivanju kvalifikacija i broja članova biračkih odbora, postupak ždrijeba i imenovanja biračkih odbora²⁴;

¹² „Službeni glasnik BiH“, br. 39/08

¹³ „Službeni glasnik BiH“, br. 39/08

¹⁴ „Službeni glasnik BiH“, br. 61/08

¹⁵ „Službeni glasnik BiH“, br. 37/08

¹⁶ „Službeni glasnik BiH“, br. 69/08

¹⁷ „Službeni glasnik BiH“, br. 37/08

¹⁸ „Službeni glasnik BiH“, br. 47/08

¹⁹ „Službeni glasnik BiH“, br. 65/08

²⁰ „Službeni glasnik BiH“, br. 88/08

²¹ „Službeni glasnik BiH“, br. 52/08

²² „Službeni glasnik BiH“, br. 65/08

²³ „Službeni glasnik BiH“, br. 65/08

14. Ispravak Naputka o utvrđivanju kvalifikacija i broja članova biračkih odbora, postupak ždrijeba i imenovanja biračkih odbora²⁵
15. Naputak o procedurama za imenovanje članova općinskog izbornog povjerenstva, Izbornog povjerenstva Grada Banje Luke, Izbornog povjerenstva Grada Mostara i Izbornog povjerenstva Brčko Distrikta BiH²⁶;
16. Naputak o postupku i načinu slanja, primanja, obrade, arhiviranja i zaštite elektroničkih prijava i dokumenata²⁷;
17. Naputak o procedurama za rješavanje po prigovorima i žalbama podnesenim Središnjem izbornom povjerenstvu BiH i izbornim povjerenstvima²⁸;
18. Ispravak Naputka o procedurama za rješavanje po prigovorima i žalbama podnesenim Središnjem izbornom povjerenstvu BiH²⁹;
19. Naputak o procedurama za akreditiranje promatrača za izbore u Bosni i Hercegovini³⁰;
20. Naputak o postupku i načinu upisa birača koji glasuju osobno ili u odsutnosti za osnovnu izbornu jedinicu Srebrenica na Lokalnim izborima 2008. godine³¹;
21. Naputak o načinu pakiranja izbornog materijala za provođenje Lokalnih izbora 2008. godine³²;
22. Naputak o načinu kontrole i zaduživanja izbornog materijala³³;
23. Naputak o zaprimanju, obradi, kontroli, objavi i potvrdi izbornih rezultata za Lokalne izbore 2008. godine³⁴;
24. Instrukcija o načinu i postupku utvrđivanja prestanka mandata izabranom članu tijela vlasti prije isteka vremena na koje je izabran³⁵;
25. Instrukcija o načinu dostave i objave preliminarnih, neslužbenih i nepotpunih rezultata za Lokalne izbore 2008. godine³⁶;

²⁴ „Službeni glasnik BiH“, br. 65/08

²⁵ „Službeni glasnik BiH“, br. 78/08

²⁶ „Službeni glasnik BiH“, br. 47/08

²⁷ „Službeni glasnik BiH“, br. 47/08

²⁸ „Službeni glasnik BiH“, br. 47/08

²⁹ „Službeni glasnik BiH“, br. 47/08

³⁰ „Službeni glasnik BiH“, br. 61/08

³¹ „Službeni glasnik BiH“, br. 43/08

³² „Službeni glasnik BiH“, br. 69/08

³³ „Službeni glasnik BiH“, br. 74/08

³⁴ „Službeni glasnik BiH“, br. 79/08

³⁵ „Službeni glasnik BiH“, br. 65/08

26. Instrukcija o provedbi članaka 5.10, 5.11, 5.16. i 7.4. Izbornog zakona BiH na Lokalnim izborima 2008. godine³⁷;
27. Odluka o utvrđivanju kvalifikacija za članove izbornih povjerenstava³⁸;
28. Odluka o uspostavi Glavnog centra za brojanje za Lokalne izbore 2008. godine³⁹;
29. Odluka o kriterijima za utvrđivanje broja članova izbornog povjerenstva⁴⁰;
30. Odluka o načinu dodjele mandata političkom subjektu koji je na neposrednim izborima 2006. dobio kompenzacijski mandat koji je ostao upražnjen⁴¹;
31. Odluka o imenovanju ravnatelja i zamjenika ravnatelja Glavnog centra za brojanje;
32. Odluka o načinu glasovanja birača koji su se prijavili za glasovanje u diplomatsko-konzularnim predstavništvima Bosne i Hercegovine u inozemstvu za Lokalne izbore 2008. godine⁴²;
33. Odluka o utvrđivanju i objavi birača upisanih u Središnji birački popis po osnovnim izbornim jedinicama za Lokalne izbore 2008. godine⁴³;
34. Odluka o potvrđivanju rezultata Lokalnih izbora 2008. godine⁴⁴;
35. Dopunske odluke o potvrđivanju rezultata Lokalnih izbora 2008. godine⁴⁵;
36. Druga dopunska odluka o potvrđivanju rezultata Lokalnih izbora 2008. godine⁴⁶;
37. Treća dopunska odluka o potvrđivanju rezultata Lokalnih izbora 2008. godine⁴⁷.

³⁶ „Službeni glasnik BiH“, br. 79/08

³⁷ „Službeni glasnik BiH“, br. 79/08

³⁸ „Službeni glasnik BiH“, br. 65/08

³⁹ Objavljena na *web*-stranici Središnjeg izbornog povjerenstva BiH

⁴⁰ „Službeni glasnik BiH“, br. 39/08

⁴¹ „Službeni glasnik BiH“, br. 52/08

⁴² „Službeni glasnik BiH“, br. 69/08

⁴³ „Službeni glasnik BiH“, br. 74/08

⁴⁴ „Službeni glasnik BiH“, br. 89/08

⁴⁵ „Službeni glasnik BiH“, br. 103/08

⁴⁶ „Službeni glasnik BiH“, br.103/08

⁴⁷ „Službeni glasnik BiH“, br.103/08

1.1.3. Statistički pokazatelji Lokalnih izbora 2008. godine

I. Upis birača u Središnji birački popis

Postupak vođenja i upisa birača u SBP propisan je Poglavljem 3. «Birački popis» Izbornog zakona BiH i Pravilnikom o vođenju Središnjeg biračkog popisa. U skladu s navedenim, razlikujemo nekoliko vrsta birača ovisno o kategoriji odnosno statusu osobe, te o načinu ostvarivanja biračkog prava prema vrsti biračkog mjesta:

- birači koji svoje biračko pravo ostvaruju na redovnim biračkim mjestima (redovni birači),
- izbjegle osobe i osobe koje privremeno borave u inozemstvu,
- raseljene osobe i
- osobe koje su 1991. godine imale prebivalište u Srebrenici (članak 20.9. Izbornog zakona BiH).

Dana 22. 8. 2008. načinjen je Presjek stanja SBP-a za potrebe provođenja Lokalnih izbora 2008. godine, na temelju članka 3.6. stavak (6) Izbornog zakona BiH, i objavljen 28. 8. 2008. na *web*-stranici Središnjeg izbornog povjerenstva BiH. Navedeni podaci korišteni su za izradu izvadaka iz Središnjeg biračkog popisa po biračkim mjestima.

Tablica broj 1: Registrirani birači po kategorijama

R/B	Kategorija	Broj birača
1.	Redovni birači	2.966.997
2.	Birači koji glasuju osobno	5.002
3.	Birači koji glasuju u odsutnosti	18.450
4.	Birači registrirani za glasovanje poštom	33.678
	UKUPNO	3.024.127

Ukupan broj upisanih birača navedenoga dana iznosio je 3.024.127 birača, od kojih je 1.513.836 (50,05%) žena i 1.510.291 (49,95%) muškaraca, što je više za 258.623 od broja birača na Općim izborima 2006. godine kada je bilo upisano 2.765.504 birača.

Grafikon broj 1: Usporedni prikaz broja upisanih birača u SBP-u po kategorijama 2006. i 2008. godine

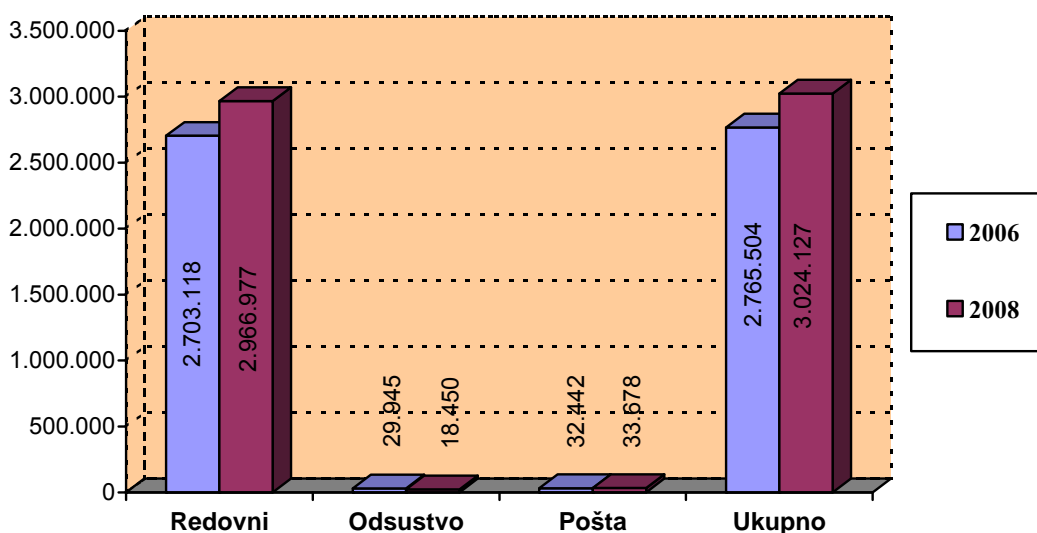

Na dan održavanja Lokalnih izbora, 5. 10. 2008. godine, na glasovanje je ukupno izišlo 1.671.977 (55,3%) birača, od kojih: u Federaciji BiH 977.226 (53,3%), u Republici Srpskoj 647.702 (58,3%) i u Brčko Distriktu BiH 47.049 (58,7%).

a) Upis birača u SBP koji svoje biračko pravo ostvaruju na redovnim biračkim mjestima

Podsjećanja radi, spomenut ćemo da se birači koji glasuju na redovnom biračkom mjestu upisuju prema sustavu „pasivne registracije“, odnosno sve osobe koje posjeduju važeće osobne iskaznice države BiH automatski su upisane u SBP. Na temelju odredaba članka 3.5. Izbornog zakona BiH, nadležno tijelo koje vodi registar građana dostavlja podatke za ažuriranje SBP-a sukladno Zakonu o središnjoj evidenciji i razmjeni podataka.

Za potrebe preuzimanja podataka u sklopu projekta „Pasivna registracija birača u BiH“ razvijen je aplikativni dio softvera, čija je osnovna svrha olakšavanje postupka prijenosa podataka, određivanje biračkih mjesta i izrada izvotka iz konačnog biračkog popisa. Završetkom druge faze projekta „Pasivna registracija birača u BiH“ bit će omogućen pristup SBP-u za 96% izbornih povjerenstava.

Osobito je bitno naglasiti da razvijeni aplikativni dio nije potpuno omogućio automatski prijenos podataka, kako je bilo to predviđeno realizacijom druge faze pasivne registracije birača, budući da su ga prekinula nadležna tijela. Stoga je nemoguće u svakom trenutku imati stvarno stanje SBP-a, već je stanje utvrđivano periodično ili ovisno o potrebama.

Za potrebe provedbe Lokalnih izbora 2008. godine podaci su ažurirani u četiri navrata:

Prvi presjek načinjen je na dan raspisivanja izbora, 8. 5. 2008. godine, i korišten je za izradu privremenih izvadaka iz SBP-a;

Drugi presjek načinjen je 1. 8. 2008. i korišten je u svrhu određivanja biračkih mjesta i izrade specifikacija za tiskanje glasačkih listića;

Treći presjek načinjen je 21. 8. 2008. i korišten je za izradu izvadaka iz konačnog biračkog popisa koji su distribuirani na biračka mjesta;

Četvrti presjek načinjen je 5. 10. 2008. godine, odnosno na dan održavanja izbora, s ciljem utvrđivanja biračkog prava glasača koji su glasovali nepotvrđenim listićima.

Može se zaključiti da ovakav način rada ne osigurava primjerenu funkcionalnost koja bi jamčila kvalitetan i odgovarajući prijenos podataka. Ažuriranje SBP-a dugotrajan je i spor proces, tako da Središnje izborno povjerenstvo BiH nema nadzor nad SBP-om niti mu je omogućen pristup u svakom trenutku, već se podaci ručno ažuriraju iz tabličnog oblika nadležnog tijela koje vodi registar građana.

b) Upis izbjeglih osoba i osoba koje privremeno borave u inozemstvu u SBP

b.1) Pripremne radnje i upis birača koji glasuju izvan BiH

Izbjegle osobe i osobe koje privremeno borave u inozemstvu upisuju u SBP po sustavu aktivne registracije. Za Lokalne izbore 2008. godine upis je počeo danom objave lokalnih izbora, 8. 5. 2008. i trajao je do 22. 7. 2008. Prijavni obrazac s pratećom dokumentacijom mogao je biti dostavljen Središnjem izbornom povjerenstvu BiH poštom na poštanski pretinac 450 i 451, telefaksom, e-poštom ili osobno putem protokola Središnjeg izbornog povjerenstva BiH. Slobodni smo reći da je registracija birača stalan proces koji zahtijeva i stalno ažuriranje i kontroliranje podataka.

U svrhu dostupnosti obrazaca za prijavu te informiranja birača, na dan raspisivanja Lokalnih izbora 2008. godine, 8. 5. 2008, obrasci prijave s pratećim Vodičem i obavijestima uvršteni su na *web*-stranicu Središnjeg izbornog povjerenstva BiH www.izbori.ba.

Nastojeći informirati građane BiH koji borave u inozemstvu o načinu upisa birača i glasovanja izvan BiH za Lokalne izbore 2008. godine, pripremljeni su i 19. 5. 2008. diplomatsko-konzularnim predstavništvima BiH uz posredovanje Ministarstva vanjskih poslova BiH proslijeđeni sljedeći materijali: 6.000 setova s prijavnim obrascima za nove registrante (PRP-1), Odluka o diplomatsko-konzularnim predstavništvima BiH u inozemstvu, u kojima se planira glasovanje za Lokalne izbore 2008. godine, vodiči za glasovanje izvan BiH s obavijesti o načinu i rokovima za upis birača iz inozemstva na jezicima u službenoj uporabi u BiH.

Na adrese udruga građana BiH u inozemstvu upućeno je: 1.700 setova glasačkog materijala (prijavnih obrazaca PRP-1 s Odlukom o diplomatsko-konzularnim predstavništvima BiH u inozemstvu, u kojima se planira glasovanje za Lokalne izbore 2008. godine i Vodičem za prijavu birača za glasovanje izvan BiH na jezicima u službenoj uporabi u BiH).

U razdoblju od 20. 4. do 8. 5. 2008. svim biračima koji su bili upisani u Središnji birački popis za glasovanje izvan BiH za Izbore 2006. godine na njihove je adrese upućeno 32.475 komada personaliziranih potvrdnih obrazaca (PRP-2).

U vremenu od raspisivanja Lokalnih izbora pa do završetka procesa upisa birača, zaključno s danom 22. 7. 2008. godine, na *Help lineu* primljeno je oko 5.100 e-poruka s prijavama za glasovanje poštom, s izmjenama adresa, sa zahtjevima za slanje obrazaca za upis birača u SBP, sa zahtjevima za provjeru podataka, kao i s upitima o načinu upisa birača i rokovima za upis birača za Lokalne izbore 2008. godine. Nakon provjera i ažuriranja podataka (adresa, osobnih podataka i dr.) odgovoreno je na sve e-poruke te je e-poštom upućeno i oko 9.000 prijavnih obrazaca PRP-1 za upis birača koji borave u inozemstvu, a koji su nam dostavili svoje e-adrese.

Putem *Help linea* primljen je veći broj telefonskih poziva u kojima su građani tražili upute o načinu i rokovima za upis birača iz inozemstva. Veliki je broj građana koji borave u inozemstvu koji se pismeno obratio za dostavu prijave za glasovanje, a one su im pravovremeno dostavljene na adresu u inozemstvu, dok se manji broj građana osobno obratio Središnjem izbornom povjerenstvu BiH za obrasce.

Sve prijave koje su stigle do 1. 8. 2008. na poštanski pretinac 450 i 451 s otiskom poštanskog pečata od 22. 7. 2008. godine, telefaksom, e-poštom, te prijave koje su osobno predane na protokol, obrađene su sukladno zaključku Središnjeg izbornog povjerenstva BiH s 36. sjednice, održane 18. 7. 2008, o krajnjem roku za prihvaćanje prispjelih prijave za glasovanje izvan BiH za Lokalne izbore 2008. godine.

Nakon završetka obrade, od 41.689 podnesenih prijava, ukupno je u SBP upisano za glasovanje izvan BiH 33.678 birača, dok njih 5.616 nije moglo biti upisano za glasovanje izvan BiH iz razloga utvrđenih zakonom.

Tablica broj 2: Pregled broja upisanih birača izvan zemlje, broja birača koji su glasovali i odziva birača

Naziv	Broj upisanih birača izvan BiH	Broj birača koji su glasovali	Odziv birača
Federacija BiH	11.295	6.270	55,50%
Republika Srpska	20.588	12.871	62,50%
Brčko Distrikt BiH	1.795	1.083	60,30%
Ukupno	33.678	20.224	60,05%

Za vrijeme obrade prispjelih prijave za upis birača koji glasuju izvan BiH odbijeno je 5.616 prijave. Najčešći razlozi neprihvatanja prijave za glasovanje poštom za Lokalne izbore 2008. godine bili su nevalidan dokaz o državljanstvu ili nije dostavljen dokaz o državljanstvu, nevalidan dokaz o identitetu ili nije dostavljen dokaz o identitetu, nevalidan dokaz o prebivalištu ili nije dostavljen dokaz o prebivalištu, ako osoba nema evidentirano prebivalište kod nadležnog tijela ili nije evidentirana na zadnjem provednom popisu stanovništva u BiH iz 1991. godine.

Jedan broj prijave nije sadržavao adresu ili je pak dostavljena adresa, no prijava je nečitka. K tomu nisu obrađivane prijave osoba koje su u međuvremenu umrle ili su se vratile u BiH.

Tablica broj 3: Pregled neprihvaćenih zahtjeva za upis birača u SBP za glasovanje izvan BiH

Razlozi odbijanja prijava za registraciju birača za glasovanje poštom	Broj prijava
Prijave bez valjanog dokaza o državljanstvu	3.790
Prijave bez valjanog dokaza o identitetu	594
Prijave bez valjanog dokaza o prebivalištu	965
Umrle osobe	13
Ostale kategorije (bez prijavnog obrazca, neodgovarajuće isprave, nečitak potpis, telefaks ili isprave, nepotpuna, nečitka ili nepoznata adresa i sl.)	254
Ukupan broj odbijenih	5.616

b.2) Problemi u postupku upisa birača u SBP izvan BiH

Pri slanju prijavnih obrazaca e-poštom građani su se susretali s problemima vezanim uz njihovu dostavu te osiguranja valjane dokumentacije. Premda je e-adresa za slanje prijava za upis birača u SBP za Lokalne izbore 2008. godine pravovremeno objavljena na *web*-stranici i u svim informativnim i promidžbenim materijalima, veliki je broj građana slao prijave na e-adresu bhizbori2008@gmail.com koja nije službena adresa Središnjeg izbornog povjerenstva BiH.

I pored dane upute o načinu popunjavanja i slanja obrazaca za prijavu e-poštom, dio građana nije odgovarajuće popunio i dostavio prijavne obrasce s priložima, što je također bio jedan od uzroka zbog kojega građani nisu upisani u SBP za glasovanje za izvan BiH.

U vezi s tim je Središnjem izbornom povjerenstvu BiH upućen i veći broj prigovora zbog nedobivanja glasačkog materijala za upis birača u SBP za glasovanje izvan BiH. Provjerom primljenih e-poruka utvrđeno je da prijave tih građana nisu dostavljene Središnjem izbornom povjerenstvu BiH do utvrđenog roka za upis birača, odnosno do 22. 7. 2008. Objavom obavijesti⁴⁸ na službenoj *web*-stranici omogućeno je svim biračima čiji zahtjev za upis u SBP za glasovanje izvan BiH nije prihvaćen da podnesu žalbu.

Dio problema u vezi s glasovanjem izvan BiH odnosio se i na dostavu glasačkog materijala na adrese birača u inozemstvu, o čemu su nas birači iz 20 država svijeta obavjestili e-poštom i telefonom. Ukupno je primljeno 168 telefonskih poziva i e-poruka koje su se odnosile na nepravovremeno dobivanje glasačkog materijala. Najveći broj telefonskih poziva i e-poruka ticao se dostave glasačkog materijala, a primljeni su iz SAD-a (48), Švedske (16), Austrije (10), Njemačke (17), Švicarske (17), Francuske (4) itd. Upiti su se odnosili kako na pojedine građane, njihove obitelji, tako i na građane koji nisu dobili glasački materijal. Sve navedene primjedbe su provjerene te je utvrđeno da jedan broj građana koji su dostavili primjedbe na nepravovremeno dobivanje glasačkog materijala uopće nisu bili upisani za glasovanje izvan BiH zbog nedostataka u prijavi. Također, jedan broj građana iz SAD-a i Australije su, prema informacijama koje su nam dostavili e-poštom, glasački materijal dobili nakon 5. 10. 2008. godine. Zbog nepravovremenog uručivanja pošiljaka u inozemstvo, Središnje izbornom povjerenstvo BiH se 13. 10. 2008. obratilo Javnom poduzeću „BH Pošte“ d.o.o. Sarajevo i zatražilo objašnjenje za razloge kašnjenja u dostavi pošiljaka prema inozemstvu. U dostavljenom odgovoru na izjašnjenje Središnje izbornom povjerenstvo BiH je obaviješteno kako su sve pošiljke pravovremeno otpremljene prema planu otpreme u određene zemlje, te da su sve pošiljke uredno i u predviđenim rokovima prispjele u određene zemlje. Središnje izbornom povjerenstvo BiH raspolaže informacijama o ukupno poslanim pošiljkama u pojedine zemlje, dok ne raspolaže informacijama o pojedinačnim (poimeničnim) pošiljkama. Javno poduzeće „BH Pošte“ d.o.o. Sarajevo nije u mogućnosti dostaviti podatke o pojedinačnoj dostavi svake pošiljke, jer to podrazumjeva korištenje usluga preporučenog rukovanja pošiljkama ili prijam pošiljaka s povratnicom.

⁴⁸ Obavijest objavljena na *web*-stranici www.izbori.ba

Tablica broj 4: Pregled datuma upućivanja pošiljaka za inozemstvo

Datum predaje pošiljaka iz tiskare	Datum otpreme iz BH Pošte Sarajevo	Broj kuverti
18. 8. 2008. godine	19. 8. 2008. godine	5.152
19. 8. 2008. godine	20. 8. 2008. godine	7.094
21. 8. 2008. godine	22. 8. 2008. godine	5.200
22. 8. 2008. godine	26. 8. 2008. godine	6.024
22. 8. 2008. godine	26. 8. 2008. godine	10.102
1. 9. 2008. godine	2. 9. 2008. godine	106
UKUPNO		33.678

Pri preuzimanju prispjelih kuverti iz poštanskog pretinca s glasačkim materijalom iz inozemstva, 494 kuverte s glasačkim materijalom nisu uručene na adrese te su vraćene Središnjem izbornom povjerenstvu BiH. Najveći je broj kuverti vraćen iz Njemačke (147), Hrvatske (133), Srbije (40), SAD-a (37) i drugih zemalja. Najčešći razlozi što kuverte s glasačkim materijalom nisu uručene bili su: nepotpuna ili nepoznata adresa primatelja (243), nepoznata osoba (179) ili promjena adrese primatelja (39) i drugo.

Tijekom vremena upisa birača koji glasuju izvan BiH za Lokalne izbore 2008. godine dio građana su svoje prijavne obrasce s dokumentacijom dostavljali Središnjem izbornom povjerenstvu BiH posredstvom udruga građana BiH iz inozemstva.

Tablica broj 5: Pregled broja dostavljenih pošiljaka od udruga građana

R/B	Naziv udrugw	Broj prijava
1.	„Fenix“	10.759
2.	„Hrvatski intelektualci“	250
3.	„Kraljica Katarina“	502
4.	„Bošnjačka islamska zajednica” V. Kladuša	130
5.	„Zdravo komšija“	97
6.	„Pelagićevo “	93
7.	„Bošnjačko islamsko udruženje“	47
8.	„Udruženje građana BiH“	31
9.	„Županja”	95
	UKUPNO	12.004

Udruga Hrvata povratnika u Bosansku Posavinu, *Feniks*, u razdoblju od 2. 6. do 22. 7. 2008. godine dostavila je Središnjem izbornom povjerenstvu BiH ukupno 10.759 ispunjenih obrazaca prijava osoba za glasovanje izvan Bosne i Hercegovine. Od ukupnog broja navedenih prijava, 6.387 birača je ispunilo propisane uvjete za upis u SBP za glasovanje izvan BiH, a 4.372 osobe nisu ispunile propisane uvjete za upis u SSB za glasovanje izvan BiH.

Za vrijeme obrade pristiglih prijavnih obrazaca od Udruge Hrvata *Fenix* uočeno je da jedan broj uvjerenja o državljanstvu, priloženih uz prijave za glasovanje izvan Bosne i Hercegovine za Lokalne izbore 2008. godine, nije izdano na propisanom obrascu, nema oblik uvjerenja i nije izdano od nadležnog tijela. U zaglavlju tih uvjerenja navedene su općine Derвента i Bosanski Brod /Brod – Federacija Bosne i Hercegovine, a otisnut je pečat Ureda za rješavanje statusnih pitanja prognanih i raseljenih osoba sa sjedištem u Federaciji Bosne i Hercegovine, koji je prestao raditi 2001. godine. Središnje izbornom povjerenstvo BiH je, nakon uvida u SBP i zadnji popis stanovništva u državi Bosni i Hercegovini (1991. godine), u konkretnom slučaju za prijave 2.084 osobe iz Bosanske Posavine, koje su podnesene na obrascu PRP-1 (Obrazac prijave za izbjegle osobe iz Bosne i Hercegovine koje se prvi put prijavljuju za glasovanje izvan Bosne i Hercegovine), utvrdilo:

- a) da nisu upisani u SBP i
- b) da se nalaze na popisu iz 1991. godine.

Također je utvrđeno da od navedene 2.084 osobe:

- a) 194 osobe bile su upisane u Središnji birački popis za izbore 2002. godine;
- b) 34 osobe bile su upisane u Središnji birački popis za izbore 2004. godine i
- c) nijedna osoba nije bila registrirana za glasovanje poštom na izborima u Bosni i Hercegovini održanim 2006. godine.

Središnje izborno povjerenstvo BiH je 6. 8. 2008. uputilo zahtjeve za mišljenje nadležnim ministarstvima pravde BiH, Federacije BiH i Republike Srpske. Ministarstvo pravde BiH je upućeni zahtjev prosljedilo Ministarstvu civilnih poslova BiH, koje je nadležno za ova pitanja. Ministarstvo civilnih poslova BiH i Ministarstvo lokalne uprave i samouprave Republike Srpske obavijestili su Središnje izborno povjerenstvo BiH da navedena uvjerenja o državljanstvu nisu valjan dokument. U vezi s tim, sve prijave koje su u prilogu imale navedena uvjerenja kao dokaz o državljanstvu, a nije postojao drugi dokaz o državljanstvu, nisu prihvaćene.

O prispjelim nevalidnim uvjerenjima o državljanstvu dostavljenim kao dokaz za registraciju birača za Lokalne izbore 2008. godine Središnje izborno povjerenstvo BiH izvijestilo je Predsjedništvo BiH i Vijeće ministara BiH, potičući ih da u granicama svojih nadležnosti utječu na žurno postupanje svih nadležnih tijela na državnoj, entitetskoj i razini općina Bosanski Brod i Derventa kako bi se omogućilo:

- urgentno vraćanje matičnih knjiga iz Republike Hrvatske u Bosnu i Hercegovinu;
- nakon vraćanja matičnih knjiga općina Derventa i Bosanski Brod, u najvećoj mjeri pojednostavljenje procedura za izdavanje uvjerenja o državljanstvu Bosne i Hercegovine podnositeljima zahtjeva u matičnim općinama;
- brzo i učinkovito rješavanje zahtjeva za izdavanje CIPS-ovih osobnih isprava na nadležnim lokacijama CIPS-a.

Intervencijom Središnjeg izbornog povjerenstva BiH kod nadležnih tijela nakon 13 godina vraćene su matične knjige iz Republike Hrvatske u Bosnu i Hercegovinu, u matične općine. Bitno je naglasiti da Središnje izborno povjerenstvo BiH nije registriralo spomenute osobe za opciju glasovanja poštom, no nije im osporilo biračko pravo koje su mogli ostvariti podnošenjem zahtjeva za izdavanje CIPS-ove osobne iskaznice do dana održavanja izbora, te da tako osobno glasuju u svojoj prijeratnoj općini, uz predočavanje popisanog obrasca.

Središnje izborno povjerenstvo BiH je, u skladu s odredbama Izbornog zakona BiH, omogućilo zaštitu biračkog prava državljanima BiH koji su izvan zemlje i čije prijave nisu prihvaćene za registraciju, a podnijeli su žalbe Apelacijskom vijeću Suda BiH na odluke Središnjeg izbornog povjerenstva BiH, za koje je odbijen prigovor.

Ulaganje prigovora omogućeno je ukupno 7.981 osobi, čija su imena bila objavljena na internetskoj stranici Središnjeg izbornog povjerenstva BiH.

Od 20 prigovora na odluke o odbijanju registracije za glasovanje poštom što su ih uložili građani Bosne i Hercegovine koji žive u inozemstvu, Središnje izborno povjerenstvo BiH prihvatilo je samo dva. Ostalih je 18 prigovora bilo neutemeljeno, a među njima su bila i dva od ukupno 2.084 birača iz izborne jedinice Derventa i Bosanski Brod kojima je ranije odbijen zahtjev za registraciju zbog nevalidnih uvjerenja o državljanstvu. Sud BiH potvrdio je sve odluke Središnjeg izbornog povjerenstva BiH za koje su uloženi prigovori odbijeni kao neutemeljeni, tj. odbio je podnesene žalbe na odluke Središnjeg izbornog povjerenstva BiH.

Valja napomenuti da su političke stranke HSS-NHI, sa sjedištem u Sarajevu, Hrvatska demokratska zajednica BiH i Hrvatska demokratska zajednica 1990, zatim udruge Hrvatsko narodno vijeće BiH i Udruga mladih povratnika Bosanske Posavine, sa sjedištem u Lojnici, Republika Hrvatska, ulagali prigovore odnosno žalbe na odluke Središnjeg izbornog povjerenstva BiH zbog odbijanja registracije

za glasovanje poštom. Središnje izborno povjerenstvo BiH odbilo je sve prigovore, a Sud BiH odbio je sve žalbe uložene na odluke Središnjeg izbornog povjerenstva BiH o odbijanju prigovora.

b.3) Glasovanje u diplomatsko-konzularnim predstavništvima BiH u inozemstvu

Izmjenama i dopunama Izbornog zakona BiH, usvojenim travnja 2008. godine, građanima BiH koji borave u inozemstvu bilo je omogućeno da se prilikom popunjavanja prijave za glasovanje izvan BiH mogu opredijeliti za glasovanje u diplomatsko-konzularnim predstavništvima BiH u inozemstvu (u daljnjem tekstu DKP) ili poštom. Središnje izborno povjerenstvo BiH je na prijedlog Ministarstva vanjskih poslova BiH od 7. 5. 2008. godine, a na temelju članaka 1.5. i 20.12.a. Izbornog zakona BiH, na 20. sjednici, održanoj 8. 5. 2008. godine, donijelo odluku kojom je predviđeno da za Lokalne izbore 2008. godine glasovanje u inozemstvu bude obavljeno u diplomatsko-konzularnim predstavništvima BiH u inozemstvu. Odlukom je predviđeno da glasovanje u inozemstvu bude obavljeno u DKP-ima BiH u 25 država na ukupno 33 biračka mjesta, točnije u 25 veleposlanstava, sedam konzulata i u Stalnoj misiji BiH u New Yorku.

S ciljem procjene mogućnosti glasanja u DKP-ima BiH u inozemstvu, izaslanstvo⁴⁹ Središnjeg izbornog povjerenstva BiH obišlo je DKP-e BiH u Sjedinjenim Američkim Državama, i to: Konzularno predstavništvo BiH u Chicagu, Veleposlanstvo BiH u Washingtonu i Stalnu misiju BiH u UN-u. Nakon obilaska koji je trajao od 4. 7. do 16. 7. 2008. utvrđeno je da DKP-i u Chicagu i Washingtonu zadovoljavaju uvjete za organizaciju izbora, dok Stalna misija BiH u UN-u ne zadovoljava tehničke uvjete za organiziranje izbora.

U razgovoru s državljanima BiH zaključeno je da biračka mjesta u inozemstvu nisu najbolje rješenje, jer se većina njih nalaze u gradovima u kojima živi manji broj državaljana BiH, te bi ih trebalo izmjestiti u gradove i mjesta u kojima živi veći broj državaljana BiH.

Budući da se veoma mali broj građana (224) koji borave u inozemstvu opredjelio za glasovanje u DKP-ima BiH, a 67 građana uopće se nije izjasnilo o glasačkoj opciji, glasovanje u DKP-ima nije provedeno. Kako glasovanje u DKP-ima BiH nije provedeno, svim biračima koji su se izjasnili za glasovanje u DKP-ima BiH, prema odredbama Izbornog zakona BiH, glasački je materijal pravovremeno dostavljen na adrese koje su naveli u svojim prijavama, kako bi im bilo omogućeno glasovanje poštom.

Tablica broj 6: Pregled zemalja s državno-konzularnim predstavništvima BiH u kojima su bila planirana biračka mjesta za Lokalne izbore 2008. godine

R/B	Naziv zemlje	Naziv DKP-a BiH	Grad u kojem se nalazi DKP BiH
1.	Australija	Veleposlanstvo BiH u Canberri za Australiju i Novi Zeland	Canberra
2.	Austrija	1. Veleposlanstvo BiH u Beču 2. Počasni konzulat BiH u Grazu	1. Beč 2. Graz
3.	Belgija	Veleposlanstvo BiH u Bruxellesu za Belgiju i Luksemburg	Bruxelles
4.	Crna Gora	Veleposlanstvo BiH u Podgorici za Crnu Goru i Albaniju	Podgorica
5.	Češka	Veleposlanstvo BiH u Pragu za Češku i Slovačku	Prag
6.	Danska	Veleposlanstvo BiH u Kopenhagenu	Kopenhagen
7.	Francuska	Veleposlanstvo BiH u Parizu	Pariz
8.	Grčka	Veleposlanstvo BiH u Ateni	Atena
9.	Nizozemska	Veleposlanstvo BiH u Haagu	Haag
10.	Hrvatska	Veleposlanstvo BiH u Zagrebu	Zagreb
11.	Italija	1. Veleposlanstvo BiH u Rimu 2. Generalni konzulat BiH u Milanu	1. Rim 2. Milano
12.	Kanada	Veleposlanstvo BiH u Otaawi	Ottawa
13.	Madarska	Veleposlanstvo BiH u Budimpešti	Budimpešta

⁴⁹ Izaslanstvo su činili Irena Hadžabić, članica SIP BiH, i Ermin Kos, voditelj Odsjeka za izbore

14.	Makedonija	Veleposlanstvo BiH u Skopju za Makedoniju i Kosovo	Skopje
15.	Norveška	Veleposlanstvo BiH u Oslu	Oslo
16.	Njemačka	1. Veleposlanstvo BiH u Berlinu 2. Generalni konzulat BiH u Münchenu 3. Generalni konzulat BiH u Stuttgartu 4. Generalni konzulat BiH u Frankfurtu	1. Berlin 2. München 3. Stuttgart 4. Frankfurt
17.	Ruska Federacija	Veleposlanstvo BiH u Moskvi	Moskva
18.	SAD	1. Veleposlanstvo BiH u Washingtonu 2. Generalni konzulat BiH u Chicagu 3. Stalna misija BiH u New Yorku	1. Washington 2. Chicago 3. New York
20.	Srbija	Veleposlanstvo BiH u Beogradu	Beograd
21.	Španjolska	Veleposlanstvo BiH u Madridu	Madrid
22.	Švicarska	Veleposlanstvo BiH u Bernu	Bern
23.	Švedska	Veleposlanstvo BiH u Stockholmu	Stockholm
24.	Turska	Generalni konzulat BiH u Istanbulu	Istanbul
25.	Velika Britanija	Veleposlanstvo BiH u Londonu za Veliku Britaniju i Irsku	London

c) Upis raseljenih osoba

U skladu s člankom 1.1. stavak (1) točka 9, pod raseljenim osobama (prognanicima) podrazumjevaju se državljani BiH čiji je status raseljene osobe utvrdilo nadležno tijelo za pitanja raseljenih osoba sukladno zakonu.

Prema posebnim pravima utvrđenim Izbornim zakonom BiH, raseljene osobe koje imaju biračko pravo imaju mogućnost, popunjavanjem obrazca PBO-2 do 21. 7. 2008. godine, izjasniti se za glasovanje osobno u općini prebivališta iz 1991. godine ili za glasovanje u odsutnosti iz općine u kojoj ima boravište. Za potrebe upisa raseljenih osoba, Središnje izborno povjerenstvo BiH pripremiло je Operativni plan upisa raseljenih osoba i povratnika u SBP i usvojilo ga na 14. sjednici, održanoj 10. 4. 2008. godine.

S ciljem ažuriranja podataka o raseljenim osobama u SBP-u, a na temelju Operativnog plana, Središnje izborno povjerenstvo BiH bilo je inicijator osnivanja Kordinacijskog tijela⁵⁰. Ovo tijelo održalo je šest sastanaka i bavilo se problemom ažuriranja podataka za osobe sa statusom raseljenih osoba. Prvi sastanak Koordinacijskog tijela održan je 25. 4. 2008. godine, na kojem su uglavnom razmatrane procedure dostave potrebnih podataka o osobama sa statusom raseljenih osoba. Na sastanku su utvrđeni oblici i kriteriji dostavljenih podataka iz članka 3.10. stavak (1) točke a), b), c), d), e) i f) Izbornog zakona BiH, te je razmatrano pismo visokog predstavnika za BiH i voditelja Misije OESS-a u BiH vezano uz registraciju raseljenih osoba i izradu što točnijih izvadaka iz Središnjeg biračkog popisa za raseljene osobe. Kako je inicirano, Središnje izborno povjerenstvo BiH izradilo je Operativni plan koji se mogao korigirati i dopunjavati u skladu s novim podacima.

Na sastancima su dogovarane procedure i način koordiniranja rada pojedinih institucija koje imaju informacije i podatke o osobama sa statusom raseljenih osoba kako bi pravovremeno dostavile podatke Središnjem izbornom povjerenstvu BiH, radi izrade što točnijih izvadaka iz Središnjeg biračkog popisa. Cilj je bio sa svim institucijama stvoriti ozračje timskog rada, kako bi taj zadatak bio što kvalitetnije i točnije obavljen, a da ne bismo došli u poziciju nekome uskratiti biračko pravo zbog netočnih i nepotpunih podataka. Svi periodično održavani sastanci uglavnom su bili posvećeni analizama ranije dogovorenih aktivnosti i otklanjanju poteškoća u njihovoj realizaciji te dogovorima za slijedeće zadatke s točno navedenim nositeljima aktivnosti.

Objedinjavanje podataka o raseljenim osobama zahtijevalo je opsežne radnje iz više odvojenih, različitih baza podataka koje nisu bile usuglašene. Utvrđeni su veliki problemi u pogledu ustrojavanja baze podataka u Ministarstvu raseljenih osoba i izbjeglica Federacije BiH, jer se ti podaci vode na

⁵⁰ Koordinacijsko tijelo činili su predstavnici: Središnjeg izbornog povjerenstva BiH, Ministarstva za ljudska prava i izbjeglice BiH, Ministarstva raseljenih osoba i izbjeglica FBiH, Ministarstva za izbjegla i raseljena lica RS, Odjela za raseljene osobe, izbjeglice i stambena pitanja BDBiH, Direkcije za provedbu CIPS projekta, Misije OESS-a u BiH i Misije OHR-a u BiH.

kantonalnoj i općinskoj razini, što svakako usporava protok informacija i dovodi do nedovoljne uređenosti baze podataka Ministarstva za ljudska prava i izbjeglice BiH, a ono bi trebalo biti glavnim koordinatorom za uređivanje baze podataka raseljenih osoba.

Na zahtjev Središnjeg izbornog povjerenstva BiH, u svibnju 2008. dostavljeni su podaci za 101.639 osobu sa statusom raseljene osobe u evidencijama nadležnog ministarstva. Nakon analize dostavljenih podataka utvrđeno je da biračko pravo, odnosno da je u SBP-u upisano 76.348 osoba, dok 25.291 osoba nije pronađena u SBP-u, odnosno nisu dostavljeni potpuni podaci ili su dostavljeni netočni podaci.

Dana 27. 6. 2008. Ministarstvu za ljudska prava i izbjeglice BiH, sukladno zaključcima Kordinacijskog tijela, upućen je popis u elektroničkom obliku koji je sadržavao podatke o svim raseljenim osobama za koje dostavljeni podaci nisu bili potpuni ili su bili netočni, s ciljem ažuriranja i dopune podataka kako bi te osobe mogle ostvariti svoja prava utvrđena Izbornim zakonom BiH.

Dana 3. 7. 2008. upućen je javni poziv svim osobama koje imaju status raseljene osobe da u općinama provjere ispravnost svojih podataka kako bi ostvarile svoje biračko pravo. Budući da i nakon javnog poziva i ponovne dostave podataka od nadležnih tijela za dio raseljenih osoba nisu dostavljeni potpuni podaci ili dostavljeni podaci nisu točni, te osobe nije bilo moguće uvrstiti u SBP kao kategoriju raseljenih osoba.

Osnovni problem za upis raseljenih osoba bila je neažurna i nepotpuna evidencija nadležnih tijela, čime je otežana identifikacija raseljenih osoba u SBP-u kako bi mogle ostvariti svoja prava utvrđena člankom 20.8. Izbornog zakona BiH. U svrhu rješavanja navedenog problema u budućnosti, potrebno je u suradnji s nadležnim tijelom dopuniti i ispraviti netočno unesene podatke, i to u vremenu kada se ne provode izbori, kako bi podaci bili ažurni do početka sljedećih izbora.

d) Upis osoba koje su 1991. godine imale prebivalište u Srebrenici (članak 20.9. Izbornog zakona BiH)

Člankom 20.9. Izbornog zakona BiH omogućeno je svim biračima upisanim u SBP, koji su na zadnjem provedenom popisu stanovništva u BiH 1991. godine bili u općini Srebrenica, da promijene biračku opciju odnosno opredijele se za glasovanje za općinu Srebrenica u odsutnosti ili osobno popunjavanjem obrazca PBO-3.

U svrhu primjene članka 20.9. Izbornog zakona BiH, pripremljen je i usvojen Operativni plan realizacije aktivnosti iz članka 20.9. Izbornog zakona BiH, koji je u cijelosti financiran sredstvima SAD-a, Švedske, Nizozemske a uz pomoć OESS-a. Na temelju ovoga Plana i u sklopu aktivnosti upisa birača u SBP (raseljenih osoba, izbjeglica, povratnika i osoba koje su imale prebivalište u Srebrenici 1991. godine), osnovana su dva tima uz čije je posredovanje realiziran Operativni plana aktivnosti.

Tim 1.⁵¹ činili su dva člana Središnjeg izbornog povjerenstva BiH i predstavnik Odsjeka za izbore. Zadaća Tima 1. bila je: organizacija, nadzor i kontrola provedbe aktivnosti na upisu birača iz članka 20.9. Izbornog zakona BiH, te informiranje birača o njihovim pravima i mogućnostima. S ciljem informiranja birača, Tim 1. organizirao je i održao 10 javnih tribina u mjestima gdje je zabilježen najveći broj birača kojima su zakonom utvrđena posebna prava.

⁵¹ Tim 1. činili su: Irena Hadžiabdić, Tihomir Vujičić - članovi SIP-a BiH i Ermin Kos, voditelj Odsjeka za izbore

Tablica broj 7: Tablični prikaz termina posjeta TIM-a 1

Tablični prikaz posjeta TIM-a 1 (mjestima u Bosni i Hercegovini u kojima žive osobe koje imaju posebna prava temeljem članka 20.9. Izbornog zakona BiH)		
R/B	Općina	Vrijeme realizacije
1.	Vogošća	13. 6. 2008. godine
2.	Ilijaš	13. 6. 2008. godine
3.	Srebrenik	16. 6. 2008. godine
4.	Tuzla	16. i 17. 6. 2008. godine
5.	Lukavac	16. 6. 2008. godine
6.	Živinice	16. 7. 2008. godine
7.	Banovići	17. 6. 2008. godina
8.	Zavidovići	17. 6. 2008. godina
9.	Milići	23. 6. 2008. godina
10.	Bratunac	23. 6. 2008. godina

Za potrebe operativnog rada s biračima na terenu angažirano je posebno osoblje, Tim 2.⁵², čija je zadaća bila: informirati birače o njihovim pravima, distribuirati obrazac PBO-3, pružiti pomoć pri popuni obrazaca, preuzeti obrasce od birača te ih obraditi i dostaviti centrima za vođenje SBP-a. U sklopu svojih aktivnosti Tim 2. posjetio je 16 općina, s ukupno 97 naseljenih mjesta, gdje je, prema podacima Središnjeg izbornog povjerenstva BiH, bio najveći broj birača koji su 1991. godine imali prebivalište u Srebrenici. Prema radnom planu koji je usvojilo Središnje izborni povjerenstvo BiH, Tim 2. je u razdoblju od 21. 6. do 22. 7. 2008. godine prikupio 3.298 obrazaca PBO-3 u tri termina rada na sljedeći način:

U prvom terminu, koji je trajao od 21. do 27. 6. 2008. godine, distribuirano je 2.334 obrazaca PBO-3 i informirani su birači koji su 1991. godine imali prebivalište u osnovnoj izornoj jedinici Srebrenica o načinu i rokovima za promjenu biračke opcije.

U drugom terminu, koji je trajao od 5. do 10. 7. 2008. godine, mobilni timovi na terenu počeli su prikupljati popunjene obrasce PBO-3. Ukupno je prikupljeno 2.295 obrazaca PBO-3.

U trećem terminu, koji je trajao od 15. do 22. 7. 2008. godine, prikupljeno je 855 obrazaca PBO-3⁵³. Na temelju članka 7. Naputka o postupku i načinu upisa birača koji glasuju osobno ili u odsutnosti i njihovog kandidiranja za osnovnu izbornu jedinicu Srebrenica na Lokalnim izborima 2008. godine⁵⁴, izborna povjerenstva su 23. 7. 2008. Središnjem izbornom povjerenstvu BiH dostavila popunjene i ovjerene izvornike obrazaca PBO-3, kao i njihove evidencije u elektroničkom obliku (tablica u *Excelu*) godine⁵⁵.

e) Problemi u registraciji birača zbog nelegalnih CIPS-ovih isprava

Prema saznanjima iz medija da je protiv određenog broja osoba u tijeku istraga u vezi s izdavanjem osobnih isprava na temelju krivotvorenih osobnih podataka, te imajući u vidu relevantnu činjenicu da se osobe s CIPS-ovom osobnom iskaznicom nalaze u evidenciji nadležnog tijela koje vodi registar građana BiH te se automatski uvrštavaju u SBP, za čiju je cjelovitost odgovorno Središnje izborni povjerenstvo BiH, na 41. sjednici Središnjeg izbornog povjerenstva BiH, održanoj 4. 8. 2008. godine, donesen je zaključak kojim se od nadležnih tijela na državnoj i entitetskoj razini (Tužiteljstvo BiH, Ministarstvo sigurnosti BiH, entitetska ministarstva unutarnjih poslova itd.) traži popis osoba, s imenima i prezimenima te brojevima osobnih isprava, za koje se osnovano sumnja da su izdane na

⁵² Tim 2. činili su: Adisa Tihić, Ljiljana Stevanović, Almir Salihović, Mustafa Bećirević, Edin Duraković, Marko Marković i Teufik Hamzić.

⁵³ Prilog 1 - Tablični prikaz prikupljenih obrazaca PBO -3

⁵⁴ „Službeni glasnik BiH“, br. 43/08

⁵⁵ Prilog 2 – Pregled obrađenih obrazaca PBO-3

nezakonit način, kako bi Središnje izborno povjerenstvo BiH poduzelo daljnje radnje iz svoje nadležnosti.

Tužiteljstvo BiH je ocijenilo kako nije riječ o velikom broju osoba koje su imale nevalidnu CIPS-ovu dokumentaciju i da su to uglavnom osobe koje već imaju dosjee.

Također, Središnje izborno povjerenstvo BiH stalno je tražilo od nadležnih tijela za provjeru identiteta osoba (ministarstava unutarnjih poslova) dostavu izvješća o promjeni prebivališta osoba koje imaju namjeru kandidirati se za bilo koju razinu vlasti, kako ne bi došlo do kršenja članka 4.2. stavak (1) točka 1. Izbornog zakona BiH, kojim je propisan način kandidiranja. Naime, kandidat mora biti upisan u Središnji birački popis u općini u kojoj se kandidira ili u općini unutar granica izborne jedinice ako se kandidira za višu razinu vlasti, najkasnije do dana raspisivanja izbora.

II. Unos i obrada prijava političkih subjekata i kandidatskih lista

U skladu s Poglavljem 4. „Ovjera i kandidiranje za izbore“ i člankom 2.9. Izbornog zakona BiH, Središnje izborno povjerenstvo BiH ovjerava političke subjekte za sudjelovanje na svim razinama neposrednih izbora u Bosni i Hercegovini, te potvrđuje i ovjerava kandidatske liste.

Na temelju navedenog zakonskog okvira, postupak ovjere političkih subjekata i kandidatskih lista tekao je u tri faze aktivnosti, međusobno uvjetovane vremenom:

- a) Prva faza aktivnosti trajala je od 7.5. do 7.6. 2008. i odnosila se na ovjeru političkih stranaka i neovisnih kandidata,
- b) Druga faza aktivnosti trajala je od 7.6. do 24.6. 2008. i odnosila se na ovjeru koalicija i lista neovisnih kandidata i
- c) Treća faza aktivnosti trajala je od 7.7. do 1.8. 2008. i odnosila se na ovjeru i potvrđivanje kandidata i kandidatskih lista za sudjelovanje na izborima.

Tablica broj 8: Pregled prijavljenih, ovjerenih i odbijenih političkih subjekata za Lokalne izbore 2008. godine

R/B	Politički subjekti	Prijavljeno	Ovjereni	Odbijeno	Razlog odbijanja
1.	Političke stranke	84	80	4	- Dvema političkim strankama je Središnje izborno povjerenstvo BiH izreklo administrativnu mjeru kojom se uskraćuje pravo kandidiranja na izborima; - Jedna politička stranka nije podnijela prijavu za ovjeru u roku propisanom Izbornim zakonom BiH; - Jedna politička stranka nije dostavila potpunu dokumentaciju (potpise podrške birača, financijsko izvješće i dokaz o uplaćenju pristojbi za ovjeru).
2.	Neovisni kandidati	293	273	20	- Dva neovisna kandidata su odbijena zbog nedovoljnog broja potpisa podrške birača; - 16 neovisnih kandidata pripadnika nacionalnih manjina nije ovjereno, jer statutom općina za koje je podnesena prijava za sudjelovanje na izborima nisu utvrđeni zajamčeni mandati; - Dva neovisna kandidata su odbijena jer nisu upisana u Središnji birački popis u općini za koju su podnijeli prijavu za sudjelovanje na izborima.
3.	Koalicije	42	41	1	- Jedna koalicija je odbijena jer je prilikom provjere jesu li političke stranke, članice koalicije, ovjerene za osnovnu izbornu jedinicu ili tijelo vlasti za koje je koalicija podnijela prijavu za ovjeru ustanovljeno da jedna politička stranka nije ovjerena za izbore u osnovnoj izbornoj jedinici za koju je podnesena prijava koalicije.
4.	Liste neovisnih kandidata	20	20	0	

Na Lokalnim izborima 2008. godine prvi puta su omogućena zajamčena mjesta predstavnicima nacionalnih manjina. Prijavu za sudjelovanje na izborima podnijelo je 35 neovisnih kandidata za

izbore za popunu zajamčenih mandata u općinskom vijeću, odnosno skupštini općine i gradskom vijeću, odnosno skupštini grada za pripadnike nacionalnih manjina; 11 udruga odnosno drugih registriranih organiziranih oblika djelovanja nacionalnih manjina predložili su 12 kandidata, a jednoga je kandidata pripadnika nacionalne manjine predložila strana skupina građana.

Grafikon broj 2: Usporedni prikaz broja ovjerenih političkih subjekata 2004 -2008. godina

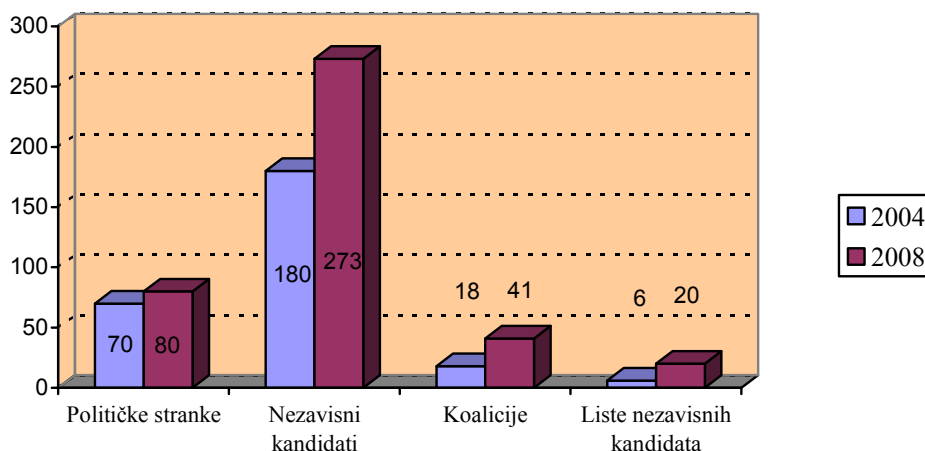

Budući da kandidati koje predloži udruga ili drugi registrirani organizirani oblik djelovanja nacionalnih manjina i skupina od najmanje 40 građana s biračkim pravom imaju status neovisnog kandidata, za sudjelovanje na Lokalnim izborima 2008. godine ukupno je prijavljeno 48 neovisnih kandidata za popunu zajamčenih mandata u općinskom vijeću, odnosno skupštini općine i gradskom vijeću, odnosno skupštini grada za pripadnike nacionalnih manjina.

Političke stranke i koalicije, ovjerene za sudjelovanje na Lokalnim izborima 2008. godine, dostavile su 1.691 kandidatsku listu s imenima 30.109 kandidata, od kojih je ovjereno 29.043 kandidata i to: 566 kandidata za načelnika/gradonačelnika i 28.480 kandidata za općinska vijeća /skupštinu općina.

U postupku ovjere kandidatskih lista ovjerenih političkih subjekata situacija je izgledala ovako:

- od kandidature je odustalo 12 kandidata s kandidatskih listi;
- odbačeno je 12 zahtjeva za povlačenje kandidature;
- prihvaćeno je osam zahtjeva za povlačenje kandidature, jer su se iste osobe kandidirale na dvije kandidatske liste za vijećnike/odbornike;
- Središnje izborno povjerenstvo BiH odbilo je ovjeru 21 kandidatske liste političkih subjekata zbog neispunjavanja uvjeta utvrđenih Izbornim zakonom BiH;
- rješavajući po zahtjevima za ponovno razmatranje, prihvaćena su tri zahtjeva za ponovno razmatranje, a odbijena su dva zahtjeva.

Grafikon broj 3: Usporedni prikaz broja ovjerenih kandidata 2004 -2008. godina

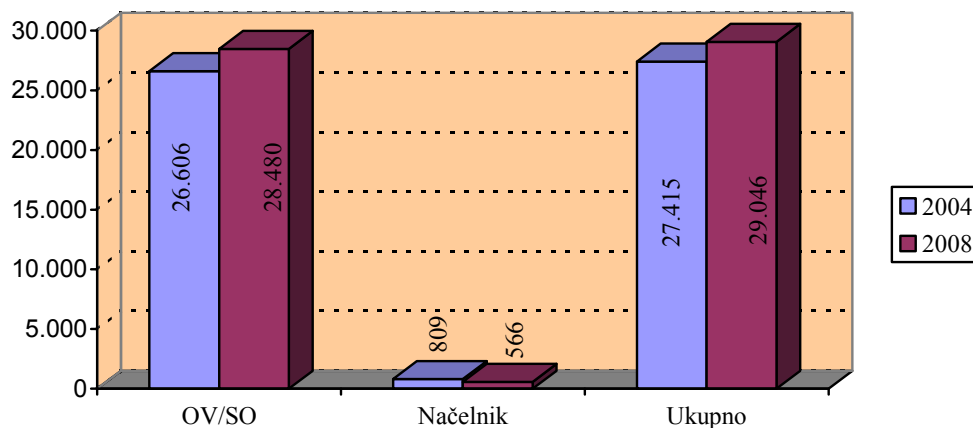

Nakon završetka Lokalnih izbora 2008. godine i objave potvrđenih izbornih rezultata, provedene su aktivnosti vezane uz izbor vijećnika u Gradskom vijeću Grada Sarajeva i odbornika u Skupštini Grada Istočno Sarajevo. Tijekom 2008. godine Središnje izborno povjerenstvo BiH odgovorilo je na 398 upita političkih subjekata, institucija i građana kojima je traženo mišljenje, odgovor na upite ili pokretanje postupaka u skladu s Izbornim zakonom BiH.

III. Koordinacija rada i priprema prijedloga za imenovanje izborne administracije

U skladu s odredbama Poglavlja 2. Izbornog zakona BiH, Odlukom o utvrđivanju kvalifikacija za članove izbornih povjerenstava⁵⁶ i Napatkom o procedurama za imenovanje članova općinskog izbornog povjerenstva, Izbornog povjerenstva Grada Banje Luke, Izbornog povjerenstva Grada Mostara i Izbornog povjerenstva Brčko Distrikta BiH⁵⁷ koje imenuju skupštine općina/općinska vijeća, Središnje izborno povjerenstvo BiH vodi evidenciju članova izbornih povjerenstava, prati trajanje mandata članova izbornih povjerenstava, prikuplja dokumentaciju i priprema materijale za davanje suglasnosti na imenovanje članova općinskih izbornih povjerenstava koju, u skladu s člankom 2.12. Izbornog zakona BiH, daje Središnje izborno povjerenstvo BiH. Za potrebe realizacije aktivnosti razrješenja i imenovanja izbornih povjerenstava, Središnje izborno povjerenstvo BiH usvojilo je 129 izvješća i nacrtu odluka, i to: 110 odluka o razrješenju i imenovanju članova izbornih povjerenstava, sedam odluka o određivanju broja članova izbornih povjerenstava, 10 informacija i izvješća sa statističkim podacima o izbornim povjerenstvima, jednu primjedbju političkog subjekta na imenovanje izbornog povjerenstva i jedno imenovanje zamjenskog člana izbornog povjerenstva.

Upućeno je sedam urgencija općinskim vijećima/skupštinama općina za imenovanje članova izbornih povjerenstava kojima je istekao petogodišnji mandat, 66 odgovora na upite političkih subjekata i fizičkih osoba.

Ukupno je u 2008. godini razriješeno dužnosti 126 članova izbornih povjerenstava u 56 općina, imenovano je 142 člana izbornih povjerenstava u 61 općini, za predsjednika izbornog povjerenstva imenovana su četiri člana i u četiri je općine povećan broj članova izbornog povjerenstva s tri na pet, odnosno na sedam članova.

U postupku imenovanja upućeno je: četiri zahtjeva za dostavu potrebne dokumentacije za davanje suglasnosti na imenovanje članova izbornih povjerenstava, 34 obavijesti općinskim vijećima/skupštinama općina da Središnje izborno povjerenstvo BiH nije dalo suglasnost za imenovanje odnosno razrješenje članova izbornog povjerenstva, 60 odluka Središnjeg izbornog povjerenstva BiH o danju suglasnosti za razrješenje članova izbornih povjerenstava, 67 odluka

⁵⁶ „Službeni glasnik BiH“, br. 65/08

⁵⁷ „Službeni glasnik BiH“, br. 47/08

Središnjeg izbornog povjerenstva BiH o danj suglasnosti za imenovanja članova izbornog povjerenstva, sedam odluka Središnjeg izbornog povjerenstva BiH o povećanju broja članova izbornog povjerenstva s tri na pet, odnosno na sedam članova.

Kao dio koordinacije i pružanja stručne pomoći, Središnje izorno povjerenstvo BiH realiziralo je sljedeće zadatke:

- U razdoblju od 17. do 25. 6. 2008. godine provedena je obuka službenika Centra za birački popis za korištenje programa za određivanje biračkih mjesta, i to regionalno na pet lokacija, po dvije obuke u Brčko Distriktu BiH, Banjoj Luci, Mostaru i Sarajevu, te jedna u Zenici;
- Pružana je stručna i tehnička pomoć centrima za birački popis i izbornim povjerenstvima u postupku registracije raseljenih osoba i određivanju biračkih mjesta što ih, u skladu s člankom 2.13. Izbornog zakona BiH, određuju izborna povjerenstva;
- Izbornim povjerenstvima dostavljeni su izborni materijal, obavijesti i provedbeni akti koje donosi Središnje izorno povjerenstvo BiH (upoznavanje OIP-a s izmjenama Izbornog zakona i postupcima u rješavanju žalbi, Podsjetnik o provođenju izbornih aktivnosti, Pregled ovjerenih političkih subjekata za postupak imenovanja biračkih odbora);
- Prikupljena je dokumentacija koju, sukladno zakonom utvrđenim obvezama, Središnjem izbornom povjerenstvu BiH dostavljaju izborna povjerenstva (planovi za izlaganje privremenih biračkih popisa, odluke o određivanju biračkih mjesta, postupak ždrijeba ovjerenih političkih subjekata za biračke odbore, rješenja o imenovanju članova biračkih odbora i njihove izmjene);
- Odgovoreno je na upite izbornih povjerenstava i političkih subjekata koji se odnose na izborni proces te
- Putem telefona vođena je stalna koordinacija izbornih povjerenstava i Centra za birački popis u vezi sa svim tekućim pitanjima koja su se odnosila na tijek izbornog procesa.

1.1.4. Zaštita izbornog prava

U svim fazama izbornih aktivnosti što ih je poduzelo Središnje izorno povjerenstvo BiH, s ciljem pripreme i održavanja izbora za općinska tijela vlasti, sudionici izbornog procesa podnosili su prigovore i žalbe koje su se uglavnom odnosile na sljedeće:

- a) U prvu skupinu žalbi spadaju žalbe uložene na odluke Središnjeg izbornog povjerenstva BiH kojima je odbijena ili odbačena prijava političkog subjekta za sudjelovanje na Lokalnim izborima 2008. godine. Po ovoj je osnovi ukupno uloženo 16 žalbi Apelacijskom odjelu Suda BiH, od kojih su dvije žalbe uložile političke stranke kako bi osporile ovjeru prijave za sudjelovanje na izborima drugoj političkoj stranci, jer je naziv političke stranke sličan nazivu podnositelja žalbe, što može dovesti u zabludu birače prilikom glasovanja. Od uložениh 16 žalbi, Sud BiH odbio je 11 žalbi kao neutemeljene a četiri odbacio, dok je u jednom slučaju žalba uvažena i predmet vraćen na ponovno odlučivanje Središnjem izbornom povjerenstvu BiH.
- b) U drugu skupinu žalbi spadaju žalbe uložene na odluke Središnjeg izbornog povjerenstva BiH kojima se odbija ili odbacuje ovjera kandidata na kandidatskoj listi ili kandidatska lista političkog subjekta za sudjelovanje na Lokalnim izborima 2008. godine. Po ovoj je osnovi ukupno uloženo 12 žalbi Apelacijskom odjelu Suda BiH, od kojih su četiri žalbe odbijene kao neutemeljene, a osam žalbi je odbačeno je nisu podnesene pravovremeno ili ih nije podnijela ovlaštena osoba u smislu članka 4.25. Izbornog zakona BiH. Navedenim je člankom propisano da će se svaki dokument ili pismeno obraćanje koje politička stranka, koalicija, neovisni kandidat ili lista neovisnih kandidata podnese Središnjem izbornom povjerenstvu BiH smatrati važećim samo ako su ga potpisale osobe koje su u prijavi za ovjeru za sudjelovanje na izborima navedene kao osobe ovlaštene za zastupanje i čiji je potpis deponiran kod Središnjeg izbornog povjerenstva BiH.

- c) Sljedeća faza izbornih aktivnosti bila je postupak imenovanja članova biračkih odbora za Lokalne izbore 2008. godine. Nju je također odlikovao veoma veliki broj prigovora i žalbi. Biračke odbore imenuju općinska izborna povjerenstva na način i po postupku propisanom u Naputku o utvrđivanju kvalifikacija i broja članova biračkih odbora, postupka ždrijeba i imenovanja biračkih odbora. Naputkom su utvrđeni kriteriji što ih moraju zadovoljavati osobe koje se imenuju za članove biračkih odbora. Prema uložnim prigovorima i žalbama postupak imenovanja biračkih odbora može se podijeliti u dvije faze, i to: prvu, u kojoj se odvija postupak ždrijebanja političkih subjekata za mjesta u biračkim odborima, i drugu fazu, u kojoj općinska izborna povjerenstva donose rješenja o imenovanju biračkih odbora. Ukupno je uloženo 14 prigovora političkih subjekata na postupak ždrijeba političkih subjekata za mjesta u biračkim odborima. Središnjem izbornom povjerenstvu BiH, kao drugostupanjskom tijelu, uložene su četiri žalbe na prvostupanjske odluke općinskih izbornih povjerenstava, koje su odbijene kao neutemeljene. Na odluke Središnjeg izbornog povjerenstva BiH uložene su tri žalbe Sudu BiH, koje su rješenjima Suda BiH odbijene⁵⁸.
- d) Ukupno je uloženo 46 prigovora političkih subjekata na rješenja općinskih izbornih povjerenstava o imenovanju članova biračkih odbora. Središnjem izbornom povjerenstvu BiH, kao drugostupanjskom tijelu, uloženo je devet žalbi na prvostupanjske odluke općinskih izbornih povjerenstava, koje su odlukama Središnjeg izbornog povjerenstva BiH odbijene kao neutemeljene. Na odluke Središnjeg izbornog povjerenstva BiH uložene su dvije žalbe Sudu BiH, koje je Sud BiH rješenjima odbio⁵⁹.
- e) Sljedeću skupinu prigovora u postupku pripremnih aktivnosti za održavanje Lokalnih izbora 2008. godine čine prigovori političkih subjekata uloženi zbog povrede članka 16.14. Izbornog zakona BiH. Navedenim je člankom zabranjeno vođenje plaćene izborne kampanje putem elektroničkih i pisanih medija ili bilo kojeg oblika plaćenog javnog oglašavanja, osim održavanja internih skupova organa i statutarnih tijela političkih subjekata, u vremenu od dana raspisivanja izbora do dana službenog početka izborne kampanje. Po ovoj su osnovi ukupno uložena 22 prigovora Središnjem izbornom povjerenstvu BiH. Središnje izborna povjerenstva BiH donijelo je 18 odluka kojima se prigovori odbijaju kao neutemeljeni. U dva je slučaja obavješten podnositelj prigovora da konkretan slučaj ne predstavlja plaćeno političko oglašavanje, a u dva je slučaja prigovor arhiviran jer nema adrese podnositelja prigovora, odnosno podnositelj je anonimn, niti su podneseni valjani dokazi. Na odluke Središnjeg izbornog povjerenstva BiH uložene su tri žalbe Sudu BiH, koje su rješenjima Suda BiH odbijene⁶⁰.
- f) Najveći broj prigovora i žalbi odnosi se na vrijeme izborne kampanje političkih subjekata, odnosno na vrijeme tijekom kojega politički subjekti na zakonom utvrđeni način upoznaju birače i javnost sa svojim programom i kandidatima za predstojeće izbore i koje, prema odredbama Poglavlja 16. Izbornog zakona BiH, jest razdoblje od 30 dana prije dana održavanja izbora. Nadalje, pravila ponašanja političkih subjekata tijekom izborne kampanje propisana su Poglavljem 7. Izbornog zakona BiH, pod nazivom „Pravila ponašanja u izbornoj kampanji“, a predstavljanje političkih subjekata putem elektroničkih medija propisano je Poglavljem 16. I ove su izbore pratila kršenja pravila iz Poglavlja 7, kao i kršenje ovih pravila prilikom predstavljanja političkih subjekata putem elektroničkih medija za vrijeme izborne kampanje. Tijekom izborne kampanje ukupno je podneseno 32 prigovora i žalbi po kojima je nadležno postupati Središnje izborna povjerenstva BiH. Valja napomenuti da je Središnje izborna povjerenstva BiH, odlučujući po službenoj dužnosti, na inicijativu Regulatorne agencije za komunikacije BiH donijelo odluku kojom se uklanja ime kandidata Srpske napredne stranke Republike Srpske Vinka Perića s kandidatske liste, te je izreklo Vinku Periću novčanu kaznu u iznosu od 10.000 KM. Na odluke Središnjeg izbornog povjerenstva BiH uloženo je pet žalbi Sudu BiH, koje su rješenjima Suda BiH odbijene⁶¹.

⁵⁸ Prilog 3 - Tablični prikaz

⁵⁹ Prilog 4 - Tablični prikaz

⁶⁰ Prilog 5 - Tablični prikaz

⁶¹ Prilog 6 - Tablični prikaz

- g) Za vrijeme izborne kampanje politički subjekti podnijeli su 72 prigovora, za koja su nadležna općinska izborna povjerenstva⁶².

Tijekom izborne kampanje politički subjekti podnosili su prigovore zbog kršenja izborne šutnje, a za te povrede nadležna su odlučivati općinska izborna povjerenstva i Središnje izborna povjerenstvo BiH. Zbog kršenja izborne šutnje uloženo je 30 prigovora, od kojih je u osam slučajeva bilo nadležno postupati Središnje izborna povjerenstvo BiH te je donijelo odluke kojima je prigovore odbilo kao neutemeljene, a ostala 22 prigovora prosljeđena su općinskim izbornim povjerenstvima na nadležnost. U jednom je slučaju Središnje izborna povjerenstvo BiH donijelo odluku kojom je žalbu odbilo kao neutemeljenu, a uloženu na prvostupanjsku odluku općinskog izbornog povjerenstva. Za sve ostale prigovore bila su nadležna postupati općinska izborna povjerenstva, te su prigovori aktom Središnjeg izbornog povjerenstva BiH prosljeđeni na nadležnost općinskim izbornim povjerenstvima⁶³.

- h) Dan održavanja svih izbora svakako odlikuje veliki broj prigovora i žalbi, što je bilo i za Lokalne izbore 2008. godine. Prigovori uloženi zbog povreda na biračkom mjestu u nadležnosti su općinskih izbornih povjerenstava. Podaci kojima raspolaže Središnje izborna povjerenstvo BiH glede broja podnesenih prigovora na dan održavanja izbora, uloženi zbog počinjenih povreda na biračkom mjestu, sačinjeni su na temelju broja prigovora što su ih podnositelji istovremeno dostavljali i općinskim izbornim povjerenstvima i Središnjem izbornom povjerenstvu BiH, te broja prigovora dostavljenih samo Središnjem izbornom povjerenstvu BiH, a koji su u nadležnosti općinskog izbornog povjerenstva, kao i na temelju broja dostavljenih prvostupanjskih odluka općinskih izbornih povjerenstava. Ukupno je podnesen 161 prigovor općinskim izbornim povjerenstvima zbog povreda na biračkom mjestu na dan održavanja izbora⁶⁴.

- i) Ukupno je podneseno 26 prigovora zbog povreda na biračkom mjestu na dan održavanja izbora, za koje je nadležno postupati Središnje izborna povjerenstvo BiH, kao i žalbi uloženi na prvostupanjske odluke općinskih izbornih povjerenstava (kojima je odlučeno po prigovorima o povredama na biračkom mjestu). Na ove odluke Središnjeg izbornog povjerenstva BiH uložena je samo jedna žalba Suda BiH, koju je Sud BiH rješenjem odbio⁶⁵.

Nakon održavanja Lokalnih izbora dana 5. listopada 2008. Središnje izborna povjerenstvo BiH je 20. 10. 2008. donijelo Odluku o utvrđivanju i objavljivanju rezultata Lokalnih izbora 2008. godine, broj: 05-1-07-1-3237-1/08, s pravnom poukom da se protiv Odluke može podnijeti zahtjev za ponovno brojanje glasačkih listića u roku od tri dana od objave rezultata na *web*-stranici Središnjeg izbornog povjerenstva BiH, na način i u obliku propisanim člankom 5.30. Izbornog zakona BiH, i da se može podnijeti žalba Apelacijskom odjelu Suda BiH u roku od dva dana od dana objave.

- j) Ukupno je Središnjem izbornom povjerenstvu BiH podneseno 267 zahtjeva za ponovno brojanje glasačkih listića. Središnje izborna povjerenstvo BiH usvojilo je 18 zahtjeva za ponovno brojanje glasačkih listića i donijelo odluke o ponovnom brojanju glasačkih listića. Svi drugi zahtjevi, iz razloga što su podneseni od neovlaštene osobe, što su nepotpuni ili nepravovremeni, odbačeni su ili su odbijeni kao neutemeljeni. Potrebno je istaknuti činjenicu da je Središnje izborna povjerenstvo BiH donijelo 10 odluka kojima je naložilo ponovno brojanje po službenoj dužnosti ili po zahtjevu glavnog kontrolora u većem broju osnovnih izbornih jedinica. Na odluke Središnjeg izbornog povjerenstva BiH kojima je zahtjev za ponovno brojanje glasačkih listića odbačen ili odbijen podnositelji zahtjeva uložili su 30 žalbi Apelacijskom odjelu Suda BiH, koje je Sud BiH odbacio rješenjima⁶⁶.

- k) Osim zahtjeva za ponovno brojanje glasačkih listića, Apelacijskom odjelu Suda BiH ulagane su i žalbe na Odluku o utvrđivanju i objavljivanju rezultata Lokalnih izbora 2008. godine. Ukupno su uložene 23 žalbe, koje su rješenjima Suda BiH odbačene. Na Rješenje Suda BiH broj: IŽ-53/08 od 29. 10. 2008. godine Savez nezavisnih socijaldemokrata - Milorad Dodik, Banja Luka, uložio je

⁶² Prilog 7 - Tablični prikaz

⁶³ Prilog 8 - Tablični prikaz

⁶⁴ Prilog 9 - Tablični prikaz

⁶⁵ Prilog 10 - Tablični prikaz

⁶⁶ Prilog 11 - Tablični prikaz

priziv Ustavnom sudu Bosne i Hercegovine (AP-3593/08 od 20. 11. 2008. godine)⁶⁷ koji je odbijen kao neutemeljen.

Središnje izborno povjerenstvo BiH je na 75. sjednici, održanoj 4. 11. 2008, donijelo Odluku o potvrđivanju rezultata Lokalnih izbora 2008. godine u Bosni i Hercegovini održanih 5. 10. 2008.⁶⁸, osim za osam općina (Novi Travnik, I. Ilidža, Bijeljina, Čapljina, Foča, Goražde, Jajce i Tuzla), za koje su izborni rezultati potvrđeni dopunskim odlukama nakon okončanja žalbenih postupaka pred Sudom BiH, odnosno nakon pravomoćnosti odluka Središnjeg izbornog povjerenstva BiH. Stoga je Središnje izborno povjerenstvo BiH 6. 11. 2008. donijelo Dopunsku odluku o potvrđivanju rezultata Lokalnih izbora 2008. godine za općine: Jajce, I. Ilidža, Čapljina, Foča, Goražde i Tuzla, zatim 10. 11. 2008. Drugu dopunsku odluku o potvrđivanju rezultata Lokalnih izbora 2008. godine za općinu Bijeljina, te 17. 11. 2008. Treću dopunsku odluku o potvrđivanju rezultata Lokalnih izbora 2008. godine⁶⁹ za općinu Novi Travnik.

U ovome dijelu Izvješća o radu Središnjeg izbornog povjerenstva BiH valja istaknuti činjenicu da je Središnje izborno povjerenstvo BiH, pri razmatranju podnesenih prigovora i žalbi te u drugim situacijama za vrijeme pripreme i provođenja Lokalnih izbora 2008. godine, u kojima je ocijenilo da postupanja sudionika izbornog procesa predstavljaju navodna činjenja kaznenog djela, u skladu s člankom 213. stavak (1) Zakona o kaznenom postupku Bosne i Hercegovine⁷⁰, obavijestilo Tužiteljstvo BiH i nadležno ministarstvo unutarnjih poslova. Središnje izborno povjerenstvo BiH je ukupno podnijelo 13 obavijesti Tužiteljstvu BiH i obavijestilo osam ministarstava unutarnjih poslova o pritužbama građana vezanim uz zloporabe u izbornom procesu⁷¹.

- I) Nakon provođenja Lokalnih izbora 2008. godine Središnje izborno povjerenstvo BiH je detaljno analiziralo rad izborne administracije (općinska izborna povjerenstva i birački odbori) sa stajališta odgovornosti za kršenja članka 19.9. Izbornog zakona BiH, temeljem čega je Središnje izborno povjerenstvo BiH već poduzelo određene korake, kakvi su: izricanje novčanih kazni u iznosu od 200,00 KM do 1.000,00 KM, što uključuje i zabranu imenovanja u izornoj administraciji u razdoblju od četiri godine, računajući od dana pravomoćnosti odluke.

1.1.5. Obuka i izobrazba izborne administracije

Na temelju članka 2.2. stavak 4. Izbornog zakona BiH, a sukladno Planu i programu obuke tijela za provođenje izbora u BiH⁷², Središnje izborno povjerenstvo BiH organiziralo je i provelo obvezatnu obuku tijela za provođenje izbora o sljedećim temama:

- a) „Izborni zakon BiH, aktualne izmjene i dopune" i "Prezentacija aplikacije za dodjelu biračkih mjesta i biračkih opcija“;
- b) „Procedure glasovanja i brojanja na dan održavanja izbora”.

a) „Izborni zakon BiH, aktualne izmjene i dopune" i "Prezentacija aplikacije za dodjelu biračkih mjesta i biračkih opcija“

Seminar je održan 19. 5. 2008. u dvorani Parlamenta Federacije BiH u Sarajevu, a bili su mu obvezni nazočiti predstavnici svih izbornih povjerenstava osnovnih izbornih jedinica Bosne i Hercegovine. Pozivu za sudjelovanje na seminaru nisu se odazvali predstavnici iz Velike Kladuše, Bosanske Krupe, Gračanice/Petrova, Vogošće, Stoca i Stolac/Berkovića, tako da im nisu izdani certifikati (potvrde) o završenoj obuci.

⁶⁷ Prilog 12 - Tablični prikaz

⁶⁸ „Službeni glasnik BiH“, br. 89/08

⁶⁹ „Službeni glasnik BiH“, br. 116/08

⁷⁰ „Službeni glasnik BiH“, br. 3/03, 32/03, 36/03, 26/04, 13/05, 46/06, 76/06, 29/07 i 53/07

⁷¹ Prilog 13 - Tablični prikaz

⁷² Plan i program obuke tijela za provođenje izbora u BiH, broj 01-02-2-1002/06, usvojen je na 215. sjednici SIP BiH, održanoj 16. 5. 2008.

Prema Operativnom planu obvezatnih obuka članova tijela za provođenje izbora u 2008. godini, bio je to prvi u nizu edukacijskih seminara. Tijekom seminara članovi izbornih povjerenstava osnovnih izbornih jedinica podcrtali su važnost održavanja sličnih izobraznih aktivnosti i ubuduće, jer su na taj način u prilici riješiti dio problema s kojima se susreću u svome radu.

b) “Procedure glasovanja i brojanja na dan održavanja izbora”

Seminar o temi: "Procedure glasovanja i brojanja na dan izbora“ izvođen je regionalno, u razdoblju od 2. do 16. 9. 2008. godine. Regionalni centri u kojima je održan seminar bili su: Bihać, Banja Luka, Doboj, Sarajevo, Mostar, Široki Brijeg, Tuzla, Brčko i Zvornik.

Na dnevnom redu bile su sljedeće točke:

1. Prezentacija Priručnika za rad biračkih odbora u Bosni i Hercegovini – Lokalni izbori 2008. godine;
2. Rad izbornih povjerenstava do izbornog dana;
3. Rad izbornih povjerenstava i biračkih odbora na izborni dan;
4. Rad biračkih odbora tijekom brojanja glasačkih listića i pakiranja izbornog materijala.

Plan obvezne obuke članova tijela za provođenje izbora potpuno je realiziran. Tijekom seminara članovi izbornih povjerenstava osnovnih izbornih jedinica podcrtali su važnost održavanja sličnih izobraznih aktivnosti i ubuduće, jer su na taj način u prilici riješiti dio problema s kojima se susreću u svome radu. U skladu s tim, Središnje izorno povjerenstvo BiH nastavit će obučavati sudionike izbornog procesa i ubuduće, kako je zakonom propisano.

Za vrijeme izvođenja seminara članovi izbornih povjerenstava osnovnih izbornih jedinica također su istaknuli da će priručnici za rad biračkih odbora, koji su izrađeni uz financijsku potporu Vijeća Europe, u znatnoj mjeri poboljšati izborni proces, naročito u dijelu koji se tiče brojanja glasova na biračkim mjestima.

1.1.6 Informiranje birača i info-kampanja

Jedna od redovnih aktivnosti, utvrđena vremenskim planom provedbe Lokalnih izbora 2008. godine, bila je i aktivnost informiranja birača i ostalih sudionika izbornog procesa o svim relevantnim aktivnostima i radnjama. U sklopu navednoga provedeno je niz informativnih aktivnosti, koje se prema vrsti i sadržaju informacija mogu podijeliti na sljedeće info-kampanje:

- a) Upis birača s posebnim pravima utvrđenim člankom 20.9. Izbornog zakona BiH u Središnji birački popis;
- b) Upis birača u Središnji birački popis;
- c) Kako glasovati;
- d) SMS-centar.

a) *Upis birača s posebnim pravima utvrđenim člankom 20.9. Izbornog zakona BiH u Središnji birački popis*

U suradnji s Udrugom izbornih dužnosnika BiH, pokrenut je projekt informiranja birača o izmjenama Izbornog zakona BiH, posebice članka 20.9. Izbornog zakona BiH.

Navedenim izmjenama Izbornog zakona BiH omogućeno je svim biračima upisanim u Središnji birački popis, koji su se na posljednjem provedenom popisu stanovništva u BiH 1991. godine nalazili u općini Srebrenica, da promijene biračku opciju, odnosno opredijele se za glasovanje za općinu Srebrenica u odsutnosti ili osobno.

Kako bi birači bili upoznati s izmjenama Izbornog zakona BiH, u okviru projekta urađeno je sljedeće:

- Snimljeni su televizijski spot i radijski *jingle* pod nazivom “Upis birača u Središnji birački popis Srebrenica” koji je emitiran na 18 javnih televizijskih i 68 radijskih postaja. Emitiranje je počelo 13. 6. 2008. i završeno je zadnjega dana registracije birača, 22. 7. 2008. godine. Televizijski spot i

radijski *jingle* “Upis birača u Središnji birački popis Srebrenica” emitiran je i na 23 privatnih televizijskih i 8 radijskih postaja, što nije predviđeno ovim projektom ali su mediji izišli u susret te ih emitirali jer se radilo o važnom projektu;

- Osmišljena je reklama za Srebrenicu, koja je objavljivana u osam dnevnih novina ponedjeljkom i srijedom. Objava reklame počela je 2. 7. 2008, a završena je 21. 7. 2008. godine;
- Također je izrađena brošura “Upis birača u Središnji birački popis Srebrenica”, koja je tiskana u 15.000 primjeraka i distribuirali su je članovi Tima 2. Na podijeli brošura, u suradnji s Udrugom izbornih dužnosnika BiH, angažirane su i četiri nevladine organizacije sa sjedištem u Srebrenici;
- Dana 4. 7. 2008. upućena je obavijest osobama koje ostvaruju posebna prava - 5.207 pisama na adrese;
- Snimljeni TV spotovi i radijski *jingleovi*, kao i objavljivane reklame, mogu se vidjeti na internetskoj stranici Središnjeg izbornog povjerenstva BiH www.izbori.ba.

b) Upis birača u Središnji birački popis

S ciljem upoznavanja birača o upisu u Središnji birački popis, snimljeni su TV spot i radijski *jingle* čije je emitiranje počelo 20. 6. 2008. i trajalo do 22. 7. 2008. u udarnim terminima, prije i poslije glavnih informativnih emisija.

Za potrebe pisanih medija urađena je reklama te je objavljivana u osam dnevnih novina petkom, od 2. 6. do 18. 7. 2008. godine. Također kao dio aktivnosti informiranja birača, osnovan je info-centar kako bi građani mogli dobiti sve informacije o upisu u SBP. Svi TV spotovi i radijski *jingleovi*, kao i objavljivane reklame, mogle su se vidjeti na internetskoj stranici Središnjeg izbornog povjerenstva BiH www.izbori.ba.

Birači su na *web*-stranici Središnjeg izbornog povjerenstva BiH mogli provjeriti jesu li upisani u SBP, te pronaći podatke o lokaciji i broju biračkog mjesta.

Za vrijeme ove kampanje birači su posredstvom izbornih povjerenstava obaviješteni o vremenu izlaganja privremenog izvatka iz SBP-a u općinama, kako bi sve osobe i politički subjekti mogli provjeriti točnost svojih podataka unesenih u SBP.

c) Kako glasovati

U svrhu informiranja birača o načinu glasovanja, snimljeni su edukativni TV spot i radijski *jingle* “Kako glasovati”. Emitiranje TV spota i radijskog *jinglea* na svim javnim i većini privatnih televizijskih postaja te na radijskim postajama počelo je 1. 9. i završeno 5. 10. u 19 sati.

Za potrebe informiranja birača izrađen je reklamni materijal “Kako glasovati”, čija je objava u pisanim medijima započela 29. 8. a završena 3. 10. 2008. godine.

Na svim biračkim mjestima postavljeni su poster s objašnjenjem “Kako glasovati”, kao i poster na kojima je objašnjeno koje su posljedice u slučaju zloporabe biračkog prava.

Radi dodatnog poticanja birača da u što većem broju izidu na Lokalne izborne 2008. godine, snimljen je spot „Lokalni izbori 2008. godine“ i emitiran na svim javnim televizijskim i radijskim postajama 10 dana prije dana održavanja izbora. TV spot i radijski *jingle* osmišljeni su kao “odbrojavanje” do dana održavanja izbora.

Postavljeno je 100 *billboarda* i *citylights* postera u većini bh. gradova, te je u razdoblju od 1. 10. 2008. do dana održavanja izbora tiskano i distribuirano 600.000 letaka putem pisanih medija.

Tablica broj 9: Broj prosljeđenih letaka pisanim medijima

“Dnevni list” Mostar – hrvatska verzija	37.500 H
“San” Sarajevo – bosanska verzija	40.000 B
“Fokus” Banja Luka – srpska verzija	50.000 S
“Dnevni avaz” Sarajevo – bosanska verzija	145.000 B
“Oslobođenje” Sarajevo – bosanska verzija	100.000 B
“Nezavisne novine” Banja Luka – srpska verzija	100.000 S
“Večernji list” Mostar – hrvatska verzija	50.000 H
“Glas Srpske” Banja Luka - srpska verzija	50.000 S

d) SMS-centar

Projekt „SMS-centar“ realiziran je zahvaljujući financijskoj potpori veleposlanstava SAD-a, Kraljevine Nizozemske i Kraljevine Švedske u BiH u iznosu od 40.000 KM, i samo je dio velikog projekta koji je Središnje izborno povjerenstvo BiH realiziralo za Lokalne izbore 2008. godine, a namijenjen je kampanji informiranja birača. Kao dio tih aktivnosti, Središnje izborno povjerenstvo BiH tražilo je i dobilo odobrenje za uspostavljanje SMS-centra od Regulatorne agencije za komunikacije, broj: TD 9-659/08 i negeografski broj 091 12 12 12. SMS-centar otvoren je 23. 9. 2008. i radio je do 1. 11. 2008. godine. Za to vrijeme ukupno je zaprimljeno 193.541 zahtjev za provjeru biračkog mjesta. Opća je ocjena da je uspostavljeni SMS centar ispunio svoju svrhu te je ovaj vid provjere biračkoga mjesta posebno zadržati i za sljedeće izbore u Bosni i Hercegovini.

Uspostavom SMS-centra, odnosno slanjem svojeg JMB-a SMS-porukom na broj: 091 12 12 12, svaki birač mogao je provjeriti lokaciju svojeg biračkog mjesta. Broj je bio jedinstven za korisnike svih mobilnih mreža u BiH. Oblik poruke koju su birači mogli dobiti ovisio je o kategoriji birača koji je poslao poruku, pa su se sadržajno razlikovale poruke za birače koji glasuju na redovnim biračkim mjestima od poruka za birače koji su glasovali u odsutnosti ili poštom i naravno od poruka za osobe koje nisu registrirane ili su poslale netočan matični broj. Telop s brojem SMS-centra prosljeđen je svim javnim TV i radijskim postajama u Bosni i Hercegovini i emitiran je u udarnim terminima (*prime time*), odnosno prije i poslije glavne informativne emisije i u emisijama koje su se odnosile na lokalne izbore. Također, pripremljene su i posredstvom izbornih povjerenstava distribuirane obavijesti svakom biraču, s podatkom o njegovom biračkom mjestu i lokaciji na kojoj mogu glasovati.

2. Ostale izborne aktivnosti

2.1. Financijske aktivnosti

Središnje izborno povjerenstvo BiH uspješno je financiralo redovno poslovanje kroz operativni proračun predviđen za Lokalne izbore 2008. Redovno poslovanje obuhvaćalo je sljedeće poslove: vođenje poslovnih knjiga (redovnog proračuna, programa posebne namjene – Lokalni izbori 2008), program posebne namjene – Donacija Vijeća Europe (Lokalni izbori 2008), praćenje izvršenja proračuna, vođenje blagajničkog poslovanja, obračuni i isplate plaća i naknada, te izrada izvješća nadležnim tijelima porezne uprave (specifikacije obračuna poreza, DP i info-obraci, fondovima – obrazac M4).

Osim redovnih, Središnje izborno povjerenstvo BiH realiziralo je i druge bitne poslove, poput:

- izrade Završnog računa i izvršenje proračuna za 2007. godinu, sukladno Zakonu o proračunu institucija BiH i međunarodnih obveza BiH za 2007. godinu⁷³;
- završnih radnji inventariranja na dan 31. 12. 2007. godine;

⁷³ „Službeni glasnik BiH“, br. 25/07

- c) izrade akta o privremenom financiranju za siječanj, veljaču i ožujak 2008. godine, sukladno Odluci o privremenom financiranju institucija BiH i međunarodnih obveza za razdoblje siječanj-ožujak 2008. godine Vijeća ministara BiH;
- d) izrade obveznih akata prema Zakonu o Proračunu institucija BiH i međunarodnih obveza BiH za 2008. godinu⁷⁴:
 - Odluka o blagajničkom maksimumu,
 - Namjenska struktura kapitalnih izdataka za 2008. godinu,
 - Dinamika rashoda po mjesecima u 2008. godini i
 - Namjenska struktura programa posebnih namjena - Lokalni izbori 2008. godine;
- e) sukladno Zakonu o Proračunu institucija BiH za 2008. godinu, izrade i dostave Ministarstvu financija i trezora BiH:
 - Izvješća o izvršenju proračuna za razdoblje I-III. 2008. godine,
 - Izvješća o izvršenju proračuna za razdoblje I- VI. 2008. godine i
 - Izvješća o izvršenju proračuna za razdoblje I- IX. 2008. godine;
- f) Dokumenta programskog proračuna za 2008-2010. godinu, sukladno Instrukciji za proračunske korisnike broj 3. od 13. 12. 2007. godine;
- g) podataka – tablica prioriteta Dokumenta okvirnog proračuna za razdoblje 2009-2011. godina, sukladno Instrukciji za proračunske korisnike Ministarstva financija i trezora BiH broj: 01-15-16-614/08 od 6. 2. 2008. godine;
- h) izrade i dostave Ministarstvu financija i trezora BiH projekcije proračuna Središnjeg izbornog povjerenstva BiH za 2009. godinu, sukladno Instrukciji za proračunske korisnike Ministarstva financija i trezora BiH broj: 01-15-16-3322/08 od 7. 7. 2008. godine;
- i) praćenja financiranja i trošenja sredstava iz programa posebne namjene - Donacija Vijeća Europe - Lokalni izbori 2008. godine;
- j) praćenja uplata pristojbi političkih stranaka i neovisnih kandidata na podračun JRT-a otvoren za potrebe Središnjeg izbornog povjerenstva BiH, sukladno Pravilniku o prijavi i ovjeri političke stranke, neovisnog kandidata, koalicije i liste neovisnih kandidata za sudjelovanje na neposrednim izborima i postupak ovjere kandidata za popunu zajamčenih mandata za pripadnike nacionalnih manjina⁷⁵;
- k) prikupljanja dokumentacije za isplate članovima biračkih odbora koji su radili na dan prijevremenih izbora za predsjednika RS-a i
- l) aktivnosti osnivanja SMS-centra te praćenja njegovih prihoda i rashoda.

2.2. Personalni poslovi i zapošljavanje službenika za vrijeme trajanja Lokalnih izbora 2008. godine

U sklopu aktivnosti što ih je Središnje izborni povjerenstvo BiH provelo za potrebe održavanja Lokalnih izbora 2008. bili su i personalni poslovi te zapošljavanje državnih službenika i uposlenika, odnosno obrada podataka za sve službenike i uposlenike koji su bili zaposleni u protekloj godini u Središnjem izbornom povjerenstvu BiH (broj radnih sati provedenih na poslu; broj sati provedenih na bolovanju, godišnjem odmoru, roditeljskom dopustu itd.; pregled plaćenih doprinosa i poreza iz plaće i na plaću).

Personalni poslovi u 2008. godini realizirani su kroz sljedeće aktivnosti:

- a) priprema podataka za godišnji izvještaj M4 za prethodnu godinu i predaja Zavodu za mirovinsko-invalidsko osiguranje;

⁷⁴ „Službeni glasnik BiH“, br. 17/08

⁷⁵ „Službeni glasnik BiH“, br. 37/08 i 47/06

- b) kontinuirano prijavljivaanje novih uposlenika i državnih službenika tijekom cijele godine na mirovinsko-invalidsko i zdravstveno osiguranje, izrada odluka o prijmu u radni odnos i ugovora o radu za zaposlenike, izrada rješenja za plaćene dopuste i godišnje odmone, slanje upita i odgovora na upite Agenciji za državnu službu BiH, dostava podataka Odjelu za MFP o zaposlenicima i svim promjenama bitnim za obračun plaće, kao i priprema zbirnih radnih lista iz svih odsjeka radi obračuna plaća;
- c) angažiranje u više različitih povjerenstava koja su provela potrebna testiranja, obavila razgovore s kandidatima i izradile prijedloge za odabir odgovarajućeg osoblja za pojedine pozicije, koji su dostavljeni glavnom tajniku i Središnjem izbornom povjerenstvu BiH;
- d) provedena je i cijela procedura zapošljavanja i popuna radnih mjesta na neodređeno vrijeme;
- e) poslovi na izradi odgovarajućih rješenja i pisanih obavijesti kandidatima u Odsjeku za operativne i zajedničke poslove i Odsjeku za pravne poslove, s kojim se neposredno surađivalo u realizaciji ovih poslova (izrada odluka o prijmu u radni odnos i ugovora o radu za zaposlenike, izrada rješenja za godišnje odmone i plaćene dopuste, izrada potvrda o radnom iskustvu, obavještanje kandidata koji nisu prošli na testiranju);
- f) redovni mjesečni poslovi vezani uz obračun plaća i kompletiranje zbirnih radnih lista za sve sektore i odsjeka unutar njih, Službu za reviziju finansijskog poslovanja Središnjeg izbornog povjerenstva BiH i članove Središnjeg izbornog povjerenstva BiH;

U tablici u nastavku predstavljena je struktura različitih kadrovskih pozicija i kronološki popis aktivnosti za zapošljavanje u 2008. godini:

Tablica broj 10: Zaposlenici na neodređeno vrijeme – redovne pozicije

R/B	NAZIV POZICIJE	DATUM ZAPOSLENJA	BROJ IZVRŠITELJA
1.	Voditelj Sektora za izbore i informacijske tehnologije, vodeći državni službenik	12. 5. 2008. godine	1
2.	Pomoćnik revizora, državni službenik	9. 6. 2008. godine	1
3.	Daktilograf-operater, uposlenik	1. 7. 2008. godine	1
4.	Suradnik za održavanje baze podataka, državni službenik	1. 12. 2008. godine	1
5.	Stručni savjetnik za razvoj sustava, državni službenik	1. 12. 2008. godine	1

Obavljeni poslovi na realizaciji zapošljavanja izvanrednoga osoblja za potrebe Lokalnih izbora 2008. godine i Glavnog centra za brojanje u izvještajnom razdoblju su:

- poslovi u vezi sa zapošljavanjem dodatnog osoblja u pojedinim odsjecima Tajništva za potrebe Lokalnih izbora 2008. godine zbog povećanog opsega poslova, proširenja radnih zadataka i intenziviranja redovnih aktivnosti;
- osim popune navedenih kategorija radnih mjesta, realizirani su važni poslovi u izradi ugovora i angažiranju zaposlenika na kratkoročne pozicije koje su popunjavane po ugovoru o djelu za potrebe Središnjeg izbornog povjerenstva BiH i Glavnog centra za brojanje (prijam na različite pozicije - 517 zaposlenih).

Tablica broj 11: Zaposlenici na određeno vrijeme – izvanredne pozicije

R/B	NAZIV POZICIJE	BROJ IZVRŠITELJA
1.	Nadzornik za administrativne poslove i poslove obrade podataka	1
2.	Suradnik za rad s političkim subjektima	1
3.	Asistent za informiranje birača i informativnu kampanju	1
4.	Asistent za rad s političkim strankama	2
5.	Referent za administrativne poslove i poslove obrade podataka	17
6.	Uposlenik na pomoćnim poslovima (skladište)	10

U Tajništvu Središnjeg izbornog povjerenstva BiH angažirano je 11 izvršitelja po ugovoru o djelu na različite pozicije u organizacijskim jedinicama Tajništva, kako slijedi:

- Ured Središnjeg izbornog povjerenstva BiH - 5 izvršitelja i to: dva prevoditelja, dva lektora i jedan izvršitelj za pomoć u informiranju,
- Odsjek za informacijsko-komunikacijske tehnologije - 31 izvršitelj (rad na uvezivanju izbornih mjesta - CIPS projekt i na pomoći zaposlenicima ovoga Odsjeka),
- Odsjek za izbore - 35 izvršitelja (unos podataka, pomoć koordinatorima i rad na upisu birača u Srebrenici) i
- Odsjek za operativne i zajedničke poslove - 40 izvršitelja (vozač, izvršitelji angažirani u zgradi institucija BiH na izborni dan, pomoćni radnici u skladištu i spremačica).

Za vrijeme trajanja Lokalnih izbora 2008. u Glavnom centru za brojanje po ugovoru o djelu bilo je angažirano 406 izvršitelja na različitim pozicijama (ravnatelj, zamjenici ravnatelja, kontrolori i druge pozicije potrebne za rad Centra).

2.3. Logističke i operativne aktivnosti

a) Opće informacije i normativi

Središnje izorno povjerenstvo BiH je u 2008. godini realiziralo značajne logističke poslove i specifične nabave, kako za potrebe održavanja Lokalnih izbora 2008. godine tako i za ostale redovne aktivnosti propisane Izbornim zakonom BiH i Pravilnikom o unutarnjem ustrojstvu Tajništva Središnjeg izbornog povjerenstva BiH, kao i posebne nabave usluga tiskanja Priručnika za rad biračkih odbora u Bosni i Hercegovini - Lokalni izbori - iz donacije Vijeća Europe.

Nabave sredstava iz operativnog proračuna, iz programa posebne namjene - Lokalni izbori 2008. godine - realizirane su racionalno uz poštovanje načela efikasnosti, efektivnosti i ekonomičnosti, te poštivanje zakonske regulative i propisa nužnih za poslovanje državnih institucija:

- a) Zakona o javnim nabavama Bosne i Hercegovine⁷⁶;
- b) Napatka o primjeni Zakona o javnim nabavama Bosne i Hercegovine⁷⁷;
- c) Zakona o Pravobraniteljstvu Bosne i Hercegovine⁷⁸;
- d) Zakona o izvršenju Proračuna institucija BiH i međunarodnih obveza BiH za 2008. godinu;
- e) internog Pravilnika o procedurama i postupcima nabave roba, usluga i radova, stvaranja i unosa obveza putem ISFU-a u Glavnu knjigu trezora, broj: 01-02-779/05 od 24. 3. 2005. godine;
- f) Pravilnika o postupku izravnog sporazuma, broj: 01-02-2-2158/06 od 5. 10. 2006. godine.

S Agencijom za javne nabave i Pravobraniteljstvom BiH, kao kontrolnim i koordinacijskim tijelima za područje javnih nabava, stalno su uspostavljeni kontakti, razmjenjivana korespondencija i praćena primjena zakonskih odredaba kojima se uređuje područje javnih nabava. Sve ostvarene nabave i provedeni postupci kvalitetno su dokumentirani uz pribavljanje i evidentiranje potrebnih mišljenja, suglasnosti, zapisnika povjerenstava i druge potrebne dokumentacije.

Postupke nabave s procijenjenom vrijednošću iznosa višeg od 3.000,00 KM provodila su povjerenstva za javne nabave koja su imenovana odlukom Središnjeg izbornog povjerenstva BiH. Rad spomenutih povjerenstava propisan je Pravilnikom o radu povjerenstva za javne nabave, broj: 01-02-1367/05.

⁷⁶ „Službeni glasnik BiH“, br. 49/04, 19/05, 52/05, 8/06, 24/06 i 70/06

⁷⁷ „Službeni glasnik BiH“, br. 3/05

⁷⁸ „Službeni glasnik BiH“, br. 8/02

b) Poslovi i aktivnosti koji su provedeni u izvještajnom razdoblju

Redovni poslovi koji su nadležnosti Središnjeg izbornog povjerenstva BiH, a tiču se izbora, obavljani su kontinuirano tijekom cijeloga izvještajnog razdoblja zajedno s poslovima na pripremi i organizaciji Lokalnih izbora 2008. godine, te specifičnim poslovima iz područja realizacije posebne nabave usluga tiskanja Priručnika za rad biračkih odbora u Bosni i Hercegovini - Lokalni izbori - iz donacije Vijeća Europe. Tako je moguće uopćeno razvrstati poslove i aktivnosti kako slijedi:

- I - redovne aktivnosti i poslovi,
- II - aktivnosti na pripremi i organiziranju Lokalnih izbora 2008. godine i
- III - aktivnosti na pripremi i organizaciji posebne nabave usluga tiskanja Priručnika za rad biračkih odbora u Bosni i Hercegovini - Lokalni izbori - iz donacije Vijeća Europe.

I. Redovne aktivnosti i poslovi

Redovne aktivnosti uključivale su poslove iz područja nabave roba i usluga te kompletiranje i pribavljanje dokumentacije iz operativnog proračuna (nabava uredskog potrošnog materijala, nabava goriva, nabava usluga održavanja opreme, usluga avioprijevoza, nabava usluga pristupa internetskoj mreži), nabave usluga unajmljivanja dodatnog poslovnog prostora - skladišnog i uredskog tipa, praćenje realizacije narudžaba, nastalih ugovorenih i financijskih obveza, različite vrste servisnih i usluga održavanja, održavanje kontakata sa svim dobavljačima roba i usluga, poslovi zaprimanja, upisivanja, otpreme i arhiviranja dokumentacije i korespondencije predmeta i akata, kadrovski poslovi iz područja radno-pravnih odnosa, kao i niz drugih poslova.

Nabava osnovnih sredstava iz operativnog proračuna realizirana je u skladu s odredbama Zakona o javnim nabavama BiH i Pravilnika o postupku izravnog sporazuma.

Na temelju odluka Središnjeg izbornog povjerenstva BiH, iz operativnog proračuna ostvarene su nabave opreme te ostale nabave roba i usluga, kako slijedi:

- a) službeno motorno vozilo - otvoreni postupak;
- b) internetske usluge - konkurentski postupak;
- c) obrasci i papir - konkurentski postupak;
- d) računalni materijal (toneri) - konkurentski postupak;
- e) ostali administrativni materijal - konkurentski postupak;
- f) održavanje opreme - konkurentski postupak i
- g) usluge izdavanja zrakoplovnih karata - konkurentski postupak.

Ostale nabave i to: mobilna govornica, navigacijski sustav za motorno vozilo, higijenska sredstva (sredstva za čišćenje), osiguranje i održavanje vozila, realizirane su primjenom postupka izravnog sporazuma, jer je vrijednost nabave bila manja od 3.000,00 KM.

Osim navedenog, iz operativnog proračuna i programa posebne namjene provedene su nabave po konkurentskom postupku i postupku izravnog sporazuma: analogni telefonski aparati, sitni inventar, automobilske gume, gorivo (benzin i dizel), ugostiteljske usluge, medijske usluge (oglašavanje i pretplate) i uredski namještaj.

II. Aktivnosti na pripremi i organiziranju Lokalnih izbora 2008. godine

Aktivnosti na pripremi i organiziranju Lokalnih izbora 2008. godine prije svega su bile usmjerene na organiziranje nabave različitih kategorija izbornog materijala i opreme, obavljanje posebnih vrsta usluga i zapošljavanje dodatnog osoblja na određeno vrijeme.

II.1. Specifične nabave provedene za potrebe Lokalnih izbora 2008. godine započele su prije objave Lokalnih izbora 2008. i jedan od prioriteta u ovome razdoblju bila je procjena potreba i osiguranje financijskih sredstava za program posebne namjene – Lokalni izbori 2008. godine.

Najvažnije nabave koje su realizirane za potrebe Lokalnih izbora 2008. godine su: tiskanje i pakiranje glasačkih listića, tiskanje obrazaca za biračka mjesta i Glavni centar za brojanje, tiskanje setova kuverti i oznaka za pakiranje i postera za biračka mjesta, nabava sitnog uredskog materijala i pribora za biračka mjesta, nabava ambalažnog materijala za biračka mjesta, distribucija glasačkih listića poštom na adrese glasača u inozemstvu, usluge prijevoza izbornog materijala i glasačkih listića, tiskanje konačnih biračkih popisa, usluge iznajmljivanja dostavnog kombi-vozila, usluge medijskih objava oglasa, informiranja birača i dr., usluge zakupa poslovnog prostora za Glavni centar za brojanje, izvođenje građevinsko-obrtničkih radova na preuređenju prostora za Glavni centar za brojanje, nabava opreme za potrebe Glavnog centra za brojanje i nabava sitnog inventara i potrošnog materijala za Glavni centar za brojanje.

Operativno-logističke aktivnosti jesu sustav strukturiran od određenih međusobno povezanih komponenata. Ukupan logistički sustav unutar jednoga sustava čine sljedeće komponente: obrada ponuda (provođenje natječaja-tendera), skladištenje i priprema za isporuku materijala, pakiranje i prijevoz.

Središnje izorno povjerenstvo BiH je iz programa posebne namjene ostvarilo nabave opreme, te ostale nabave roba i usluga u skladu s odredbama Zakona o javnim nabavama BiH i Pravilnika o postupku izravnog sporazuma.

II.2. Skladište Središnjeg izbornog povjerenstva BiH nalazi se na posebnoj lokaciji, odvojeno od sjedišta Središnjeg izbornog povjerenstva BiH, u ul. Ismeta Alajbegovića Šerbe br. 30, u Sarajevu. U redovnom radu skladište služi za smještaj zaliha izbornog materijala, opreme i inventara Središnjeg izbornog povjerenstva BiH, redovne arhive, izborne dokumentacije i iskorištenog glasačkog materijala na prethodnim izborima koji se čuvaju u skladu s odobrenom listom kategorija registratorske građe s rokovima čuvanja Središnjeg izbornog povjerenstva BiH i odlukama koje donosi Središnje izorno povjerenstvo BiH.

Tijekom priprema za Lokalne izbore 2008. godine i nakon izbora skladište je imalo ulogu središnje točke za prikupljanje različitog izbornog materijala isporučenog od dobavljača. Potom je taj materijal kompletiran i pripreman za distribuciju do općinskih izbornih povjerenstava u cijeloj Bosni i Hercegovini, a zatim za prijam, skladištenje i otpremu glasačkih listića što ih je isporučila tiskara. Nakon izbornog dana skladište je bilo glavna logistička jedinica za prikupljanje i organiziranje prijevoza izbornog materijala, dokumentacije i glasačkih listića općinskim izbornim povjerenstvima koji su ih preuzimali, te za realizaciju svih dostava glasačkih listića i dokumentacije s rezultatima brojanja Glavnom centru za brojanje i Tajništvu Središnjeg izbornog povjerenstva BiH. Tijekom redovnih poslova za rad skladišta izbornog materijala odgovoran je koordinator skladišta, koji je za vrijeme pripreme i organizacije Lokalnih izbora 2008. godine obavljao funkciju kontrolora cjelokupne distribucije i prijevoza izbornog materijala, i dva pomoćna radnika za rad u skladištu.

Zaposlenici skladišta bili su i ključni nositelji svih poslova na koordinaciji i primopredaji glasačkog materijala općinskim izbornim povjerenstvima i aktivno su sudjelovali u izradi plana dostave izbornog materijala i održavanju stalnog kontakta i neposredne suradnje s predstavnicima ministarstava unutarnjih poslova koji su osiguravali distribuciju glasačkih listića i dokumentacije u sklopu više transportnih ciklusa.

Osnovni poslovi i aktivnosti koji su obavljani u skladištu izbornog materijala bili su:

- a) pripremne aktivnosti u skladištu izbornog materijala;
- b) pakiranje materijala za biračka mjesta;
- c) organiziranje prijma glasačkih listića iz tiskare;
- d) distribucija izbornog materijala;
- e) dostava izbornog materijala Glavnom centru za brojanje;
- f) završne aktivnosti u radu skladišta.

III. Aktivnosti na pripremi i organizaciji posebne nabave usluga tiskanja Priručnika za rad biračkih odbora u Bosni i Hercegovini - Lokalni izbori - iz donacije Vijeća Europe

Na temelju Odluke Središnjeg izbornog povjerenstva BiH broj: 01-16-3-1337/08 od 7. 8. 2008. godine, nabava usluga tiskanja Priručnika za rad biračkih odbora u Bosni i Hercegovini - Lokalni izbori - iz donacije Vijeća Europe, nakon što je provedena procedura prema odredbama Zakona o javnim nabavama BiH koja je uključivala i pribavljanje mišljenja Pravobraniteljstva BiH, okončana je prijmom 19.000 komada tiskanih priručnika koji su distribuirani općinskim izbornim povjerenstvima, političkim subjektima i biračkim odborima.

Tablica broj 12: Broj priručnika podjeljen političkim subjektima, općinskim izbornim povjerenstvima i biračkim odborima

R/B	Politički subjekti	Ukupno
1.	Političke stranke	1.503
2.	Koalicije	138
3.	Neovisni kandidati	147
4.	Lista neovisnih kandidata	20
	UKUPNO	1.808
1.	Općinska izborna povjerenstva i B.O.	15.745
	UKUPNO	17.653

Priručnik za rad biračkih odbora u Bosni i Hercegovini - LOKALNI IZBORI - osmišljen je kao sveobuhvatan priručnik, utemeljen na Izbornom zakonu BiH i provedbenim aktima koje je donijelo Središnje izorno povjerenstvo BiH. U njemu su opisane i objašnjene sve radnje koje se izvode na biračkim mjestima, dan prije i na dan održavanja izbora, počevši od zaduživanja izbornog materijala, procedura glasovanja i brojanja glasačkih listića, te pakiranja i predaje izbornog materijala, s nizom praktičnih primjera i shematskih prikaza. Cilj tiskanja priručnika bio je olakšati rad biračkim odborima i onima koji promatraju provođenje izbora, odnosno akreditiranim promatračima, i učini ga potpuno razumljivim. Priručnik za rad biračkih odbora u BiH pokazao se neizbježnom pomoćnom literaturom za rad općinskih izbornih povjerenstava, biračkih odbora i akreditiranih promatrača te je potpuno ispunio svrhu, a njegova je izrada opravdala cilj.

2.4. Sigurnosni aspekti provedenih Lokalnih izbora 2008. godine

Izbori, kao poseban oblik komunikacije koji čine niz aktivnosti i događaja u različitim izbornim ciklusima, jest proces koji sadrži niz aspekata vezanih uz provedbu zakona, zaštitu izbornog prava, ali i uz sigurnosni aspekt.

Svi navedeni izborni aspekti nezaobilazna su područja izbornog procesa te ih stoga valja i posebno tretirati. Svijesni smo činjenice da je narušena opća sigurnost građana u cijelom svijetu i da se pitanje sigurnosti postavlja kao globalno pitanje. Izborni dani jesu vrijeme masovnog okupljanja građana koji mogu prerasti u incidente. "Običan" građanin teško da može biti apolitičan tijekom održavanja izbora. Postoji stalna interakcija s okruženjem putem medija, izravnom komunikacijom s predstavnicima političkih stranaka, putem tiska, kroz obične oblike komunikacije građana, promidžbene skupove i sl., što dovodi i do jednog oblika „emocionalne nestabilnosti građana”.

Sigurnost izbora u svakoj je zemlji različito uređena, jer ne postoje međunarodni standardi kojima bi svi težili. Svaka zemlja je osobena po oblicima uređenja, ekonomskoj stabilnosti, strukturi stanovništva, običajima, navikama i dijaloškoj kulturi, oblicima suradnji policije i tijela za provođenje izbora, što u svakom slučaju usložnjava izradu međunarodnih standarda koji bi se bavili sigurnošću izbornog procesa.

Poznato nam je da se stranke često trude stvoriti i tzv. *pseudo events*, kako bi dospjele u središte zanimanja javnosti, u određenom, za njih pogodnom trenutku predizborne kampanje, stvarajući time vid izborne konfuzije i vingitacije prema drugim političkim strankama, koja može narušiti sigurnost cijelog izbornog procesa.

Naime, prije svakih izbora unosimo skup predrasuda u svaku novu situaciju s kojom se susrećemo težeći novoj paradigmi s novim rješenjima. Razvijanjem standarda sigurnosti izbora moguće je pridonijeti većem uvažavanju i povjerenju između izbornog tijela i političkih stranaka, te jačanju povjerenja javnosti, pod uvjetom da su stvorene odgovarajuće pravne i tehničke pretpostavke.

Upravo iz navedenih razloga, a poštujući zakonom utvrđene obveze, Ministarstvo sigurnosti BiH sa svojim agencijama koje provode zakon, entitetskim MUP-ovima i Policijom Brčko Distrikta BiH te Graničnom policijom BiH, bili su u obvezi osigurati provođenje Lokalnih izbora 2008. godine u ozračju koje će jamčiti najveći stupanj sigurnosti i povjerenja javnosti u cijeli izborni proces. U skladu s člankom 2.1. stavak 3. Izbornog zakona BiH⁷⁹, sva tijela vlasti na svim razinama obvezna su pomagati tijelima za provedbu izbora. U vezi s navedenim je Središnje izborno povjerenstvo BiH na 22. sjednici, održanoj 21. 5. 2008. godine, donijelo zaključak o osnivanju Odbora za sigurnost Lokalnih izbora 2008. godine u Bosni i Hercegovini.

Na sastanku održanom 28. 5. 2008. u prostorijama Središnjeg izbornog povjerenstva BiH osnovan je Odbor za sigurnost Lokalnih izbora 2008. godine. Sastanku su bili nazočni predstavnici: Središnjeg izbornog povjerenstva BiH, Ministarstva sigurnosti BiH, Državne agencije za istrage i zaštitu (SIPA), Ministarstva unutarnjih poslova Federacije BiH, Ministarstva unutrašnjih poslova Republike Srpske, Policije Brčko Distrikta BiH i Policijske misije Europske unije u BiH (EUPM). Na tome je sastanku zaključeno da Ministarstvo sigurnosti BiH donese odluku o osnivanju Odbora za sigurnost Lokalnih izbora 2008. godine u Bosni i Hercegovini⁸⁰.

Odbor za sigurnost Lokalnih izbora 2008. godine zasjedao je u više navrata kako bi se njegovi članovi upoznali i dogovorili o aktivnostima što su ih trebali poduzeti u sredinama iz kojih dolaze. Utvrđene su zajedničke aktivnosti, aktivnosti koje će obavljati prije nego što Središnje izborno povjerenstvo BiH proglasi predizbornu kampanju, aktivnosti za vrijeme predizborne kampanje i aktivnosti na dan izborne šutnje i na dan održavanja izbora, te distribucija glasačkog materijala od općinskih izbornih povjerenstava do Središnjeg izbornog skladišta.

U svrhu provedbe odredaba Izbornog zakona BiH, Odbor za sigurnost Lokalnih izbora 2008. godine bio je zadužen da posredstvom policijskih agencija koje provode zakon u Bosni i Hercegovini, entitetskih MUP-ova i Policije Brčko Distrikta BiH fizički osigura lokacije s izbornim materijalom te: osigura provođenje izbora u ozračju koje će jamčiti najveći stupanj sigurnosti i povjerenja javnosti u cijeli izborni proces; prati da ne dođe do izbornih prijevara; provjerava prebivališta i boravišta angažiranjem CIPS-ovih administratora za osobne iskaznice kao prevenciju od fiktivnog izdavanja, krivotvorenja i zlorabe isprava; angažira mobilne timove za izdavanje CIPS-ovih isprava; osigura da svaki zahtjev prema MUP-u bude ispoštovan u granicama zakonskih ovlasti; osigura pratnju papira sa zaštitom za tiskanje glasačkih listića i mjesto tiskanja; fizički osigura lokaciju s izbornim materijalom - vanjsko osiguranje (sjedišta Središnjeg izbornog povjerenstva BiH, skladišta Središnjeg izbornog povjerenstva BiH, Glavnog centra za brojanje, svih općinskih izbornih povjerenstava, izbornih povjerenstava gradova Mostara i Banje Luke i Izbornog povjerenstva Brčko Distrikta BiH).

Prema planu Odbora za sigurnost Lokalnih izbora 2008. godine, fizičke mjere zaštite u mjestu i pokretu s potpunom odgovornošću provodile su sljedeće policijske agencije:

⁷⁹ „Službeni glasnik BiH“, br. 23/01, 7/02, 9/02, 20/02, 25/02, 52/05, 65/05, 77/05, 11/06, 24/06, 32/07, 33/08 i 37/08

⁸⁰ Imenovani članovi Odbora za sigurnost za Lokalne izbore 2008. godine bili su: Zijad Kadić, koordinator-
Ministarstvo sigurnosti BiH, Anđelko Hrgić, član – Državna agencija za istrage i zaštitu, Predrag Crnogorac, član –
Granična policija BiH, Rasim Hadžić, član – Federalno ministarstvo unutarnjih poslova BiH, Vojislav Pelkić, član –
Ministarstvo unutrašnjih poslova RS-a, Đuro Knežević, član - Policija BDBiH, i Vedran Hadžović, član – Središnje
izborno povjerenstvo BiH.

- Sjedište Središnjeg izbornog povjerenstva BiH u ul. Mula Mustafe Bašeskije br. 6 osiguravala je Državna agencija za istrage i zaštitu (SIPA) od 1. 9. 2008. do 15. 11. 2008. godine;
- Skladište Središnjeg izbornog povjerenstva BiH u ul. Ismeta Alajbegovića Šerbe br. 30. osiguravalo je Ministarstvo unutarnjih poslova Kantona Sarajevo od 1. 9. do 15. 11. 2008. godine;
- Fizičko osiguranje Glavnog centra za brojanje (Zetra) i kontradiverzijsko osiguranje u vrijeme rada Centra obavljala je Federalna uprava policije od 15. 9. do 15. 11. 2008. godine;
- Fizičko osiguranje općinskih izbornih povjerenstava kojima je dostavljan osjetljiv izborni materijal od dana dostave do vraćanja materijala, s punom odgovornošću, za entitet Federacija BiH obavljala su kantonalna ministarstva unutarnjih poslova putem nadležnih policijskih uprava. Na području entiteta Republika Srpska ove aktivnosti vodili su Centri službi bezbjednosti putem policijskih postaja. Na području Brčko Distrikta BiH te je aktivnosti vodila Policija Brčko Distrikta BiH;
- Osiguranje, distribuciju izbornog materijala i pratnju konvoja s izbornim materijalom na području entiteta Federacija BiH, s punom odgovornošću, obavljala je Jedinica za zaštitu osoba i objekata Federalne uprave policije te nadležna kantonalna ministarstva unutarnjih poslova. Na području Unsko-sanskog kantona, Posavskog kantona i Brčko Distrikta BiH osiguranje distribucije glasačkog materijala obavljala je Državna agencija za istrage i zaštitu, uz koordinaciju Granične policije BiH;
- Pratnju izbornog materijala za Glavni centar za brojanje, s punom odgovornošću, obavljala je Jedinica za zaštitu osoba i objekata Federalne uprave policije.

Za vrijeme rada Odbora za sigurnost angažirani su i zaposlenici nadležnog ministarstva unutarnjih poslova, odnosno njegovih organizacijskih jedinica, kao časnici za vezu s kojima je u svakom trenutku bilo moguće uspostaviti kontakt radi koordinacije izbornih aktivnosti i osiguranja policijske pratnje.

Poseban oblik aktivnosti Odbora za sigurnost Lokalnih izbora odnosio se na osiguranje KDZ-a opreme za Glavni centar za brojanje, koji je obuhvaćao pregled prostora prije postavljanja KDZ-a na ulazu i za vrijeme rada Glavnog centra za brojanje.

Tijekom distribucije glasačkih listića poduzete su sigurnosne mjere u pogledu koordinacije i pratnje transporta papira za glasačke listiće od graničnog prijelaza do kompanije koja ih je tiskala, te osiguranje distribucije i pratnje kamiona s izbornim materijalom. Osiguranje je bilo usklađeno s Vremenskim planom izbornih aktivnosti i obuhvaćalo je pratnju izbornog materijala od skladišta Središnjeg izbornog povjerenstva BiH do sjedišta općinskih izbornih povjerenstava u svim općinama, izbornim povjerenstvima gradova Mostara i Banje Luke i Izbornog povjerenstva Brčko Distrikta BiH, te vraćanje izbornog materijala od općinskih izbornih povjerenstava, izbornih povjerenstava gradova Mostara i Banje Luke i Izbornog povjerenstva Brčko Distrikta BiH do skladišta Središnjeg izbornog povjerenstva BiH.

Pratnja izbornog materijala do Glavnog centra za brojanje obuhvaćala je radnje osiguranja od skladišta Središnjeg izbornog povjerenstva BiH do Glavnog centra za brojanje i vraćanje materijala u skladište Središnjeg izbornog povjerenstva BiH, osiguranje glasačkog materijala od poštanskog pretinca (Centar pošta Sarajevo) do Glavnog centra za brojanje i osiguranje od sjedišta Središnjeg izbornog povjerenstva BiH do Glavnog centra za brojanje.

Nakon provedenih Lokalnih izbora 2008. godine opći je dojam svih relevantnih čimbenika da su oni protekli u dobrom ozračju, da nije bilo većih incidenata i da je policija na svim razinama u određenim incidentnim situacijama pravovremeno reagirala, sukladno zakonu, i veoma profesionalno. Opća je ocjena, također, kako je osnivanje Odbora za sigurnost izbora ispunilo svoju svrhu te je ovaj vid sigurnosti izbornog procesa potrebno zadržati i na idućim izborima u Bosni i Hercegovini.

2.5. Rad Glavnog centra za brojanje

I. Postupajući prema odredbama članka 2.9. stavak (1) točka 2. i članka 5.22. st. (2) i (3) Izbornog zakona BiH⁸¹, Središnje izborno povjerenstvo BiH je:

- na 33. sjednici, održanoj 3. 7. 2008. godine, donijelo Odluku o uspostavljanju Glavnog Centra za brojanje za Lokalne izbore 2008. godine,
- na 48. sjednici, održanoj 4. 9. 2008. godine, donijelo Odluku o imenovanju ravnatelja i zamjenika ravnatelja Glavnog centra za brojanje,
- na 55. sjednici, održanoj 26. 9. 2008. godine, donijelo je:
 - Pravilnik o ustrojstvu Glavnog centra za brojanje, načinu verifikacije i brojanja glasačkih listića na Lokalnim izborima 2008. godine;
 - Naputak o prijmu, obradi, kontroli, objavi i potvrđivanju izbornih rezultata za Lokalne izbore 2008. godine;
 - Instrukciju o načinu dostavljanja i objave preliminarnih, neslužbenih i nepotpunih izbornih rezultata za Lokalne izbore 2008. godine.

Navedenim postupanjem – donošenjem potrebnih podzakonskih akata – Središnje izborno povjerenstvo BiH utvrdilo je pravni okvir za zakonitost rada Glavnog centra za brojanje, te njegovo sjedište, vrijeme rada i opću organizacijsku strukturu, što se ogleda u propisivanju poslova odnosno nadležnosti Glavnog centra za brojanje:

- a) verifikacija prava glasovanja za birače koji glasuju izvan Bosne i Hercegovine putem pošte, kao i biračima koji glasuju nepotvrđenim glasačkim listićima;
- b) prijam i kontrola biračkog materijala s biračkih mjesta za glasovanje u odsutnosti i nepotvrđenih glasačkih listića;
- c) brojanje svih kategorija glasačkih listića birača koji su glasovali na jedan od načina iz točaka a) i b) ovoga Izvješća;
- d) unos i ovjera rezultata glasovanja za sve glasačke listiće koji se broje u Glavnom centru za brojanje;
- e) prijam, kontrola, unos i provjera rezultata glasovanja s redovnih biračkih mjesta i objedinjenih zbirnih rezultata glasovanja za Lokalne izbore 2008. godine;
- f) obrada i priprema izbornih rezultata za Središnje izborno povjerenstvo BiH radi objave i utvrđivanja izbornih rezultata i
- g) ponovno brojanje glasačkih listića s redovnih biračkih mjesta za koje Središnje izborno povjerenstvo BiH donese odluku o ponovnom brojanju.

Glavni centar za brojanje bio je smješten u dijelu objekta ZOI 84 OC „Zetra“ u Sarajevu. U vrijeme pune operativnosti Centra, u radu su osim zaposlenika Tajništva Središnjeg izbornog povjerenstva BiH sudjelovali i vanjski suradnici, ukupno njih 401, koji su bili raspoređeni u tri smjene tijekom 24-satnog radnog dana. Bile su to uglavnom osobe sa stečenim iskustvom na istim poslovima, što je bitna pretpostavka za uspješno funkcioniranje Centra za brojanje.

Valja posebno naglasiti da je Središnje izborno povjerenstvo BiH prvi puta (za Lokalne izbore 2008. godine) poklonilo puno povjerenje svojem kadru – zaposlenim osobama u Tajništvu Središnjeg izbornog povjerenstva BiH – za obavljanje najsloženijih i istovremeno najodgovornijih poslova, kao i za ukupan opseg rada i integritet u radu Glavnog centra za brojanje. Tako su ravnatelj Glavnog centra za brojanje i njegovi zamjenici, glavni kontrolor, kontrolor za transport, rukovanje i skladištenje glasačkih listića i drugog izbornog materijala i ostali kontrolori imenovani između zaposlenika u stalnom radnom odnosu u Tajništvu Središnjeg izbornog povjerenstva BiH. Na taj je način rad Glavnog centra za brojanje, premda realiziran kao zasebno organiziran projekt u sklopu pripreme i provođenja

⁸¹ „Službeni glasnik BiH“, br. 23/01, 7/02, 9/02, 20/02, 25/02, 4/04, 20/04, 25/05, 52/05, 65/05, 77/05, 11/06, 24/06, 32/07, 33/08 i 37/08

Lokalnih izbora 2008. godine, bio potpuno integriran u postojeću strukturu Tajništva Središnjeg izbornog povjerenstva BiH – dobijao je punu logističku podršku svih odsjeka i zaposlenika Tajništva. Time je na najbolji način činio jedinstvenu cjelinu s ostatkom izborne administracije koja je bila uključena u cijeli izborni proces na državnoj razini.

II. Tehnički aspekti rada Glavnog centra za brojanje

Premda je Glavni centar za brojanje za Lokalne izbore 2008. godine uspostavljen početkom srpnja 2008. u Sarajevu odlukom Središnjeg izbornog povjerenstva BiH, planske pripreme za njegovo osnivanje i opremanje započele su znatno ranije. Organiziranje i uspostavljanje Glavnog centra za brojanje iziskivali su značajne logističke i operativne pripreme uz golemi angažman kadrovskih i materijalnih resursa. Sve aktivnosti provedene su unutar striktno zadanih vremenskih rokova, utvrđenih Vremenskim planom aktivnosti provedbe izbora 2008. godine.

Ključni aspekti u realizaciji aktivnosti koje su obavljane u Glavnom centru za brojanje s jedne je strane bio zahtjev za što brži završetak svih poslova vezanih uz brojanje te pratećih aktivnosti verifikacije, kompletiranja, unosa podataka, kontrole rezultata i arhiviranja izbornog materijala i dokumentacije, kako bi konačni rezultati Lokalnih izbora 2008. godine bili objavljeni u predviđenim rokovima. S druge je strane jednako važan aspekt bio poštovanje načela zakonitosti u radu i ostalih načela koja se odnose na točnost i sigurnost glasačkog materijala, te transparentnost svih radnji i operativnih postupaka tijekom cijeloga procesa koji je realiziran u Glavnom centru za brojanje.

Nakon što je odabran prostor pristupilo se njegovom opremanju i tehničkom osposobljavanju prema zahtjevima poslova koji se obavljaju u Glavnom centru za brojanje. U opremanje i funkcionalno preuređivanje prostora te nabavu opreme za Glavni centar za brojanje bilo je uključeno više tvrtki i dobavljača usluga s ciljem ispunjavanja svih potrebnih preduvjeta za njegov nesmetan rad:

- U fazi opremanja prostora postavljene su sve potrebne instalacije za računalnu mrežu i aktivirane privremene telefonske linije prijeko potrebne u radu Glavnog centra za brojanje. Uspostavljena je bežična računalna konekcija te je tako povezan računalni server s bazom podataka u sjedištu Središnjeg izbornog povjerenstva BiH sa serverom i opremom u Glavnom centru za brojanje. Osiguran je uređaj za neprekidno napajanje električnom energijom svih računalnih resursa smještenih u Glavnom centru za brojanje. Na taj su način ispunjeni svi tehnički preduvjeti za sigurnu i ažurnu obradu izbornih rezultata i unos podataka u Glavnom centru za brojanje;
- U završnoj fazi prostor je opremljen odgovarajućim namještajem i računalnom opremom, u skladu s realnim zahtjevima operativnog dijela procesa, gdje je trebalo osigurati radni prostor za smještaj skoro 180 zaposlenih službenika (u jednoj smjeni) te posjetitelja i promatrača rada Glavnog centra za brojanje. Veći dio namještaja i računalne opreme osiguran je iz postojećeg inventara Tajništva Središnjeg izbornog povjerenstva BiH, drugi dio opreme (računala i namještaj) je nabavljen, a manji dio opreme i sredstava je iznajmljen, vodeći se pri tome načelima ekonomičnosti i efikasnosti u realizaciji svih nabava. Opremanje prostora zahtijevalo je planski pristup, dugotrajne logističke pripreme, opsežno angažiranje kadrova i vrijeme. Računalna mreža u prostoru Glavnog centra za brojanje imala je više od 80 računala, servere s bazama podataka, a uz tu je opremu za poslove koji su realizirani u Centru iskorišten i značajan broj ostalih uredskih i mrežnih uređaja.

III. Osiguranje i sigurnosne mjere u radu s glasačkim materijalom

Opći sigurnosni aspekt u radu Glavnog centra za brojanje, mjere osiguranja i naročito sam proces distribucije i primopredaje izbornog materijala - koji je iz skladišta Središnjeg izbornog povjerenstva BiH dostavljan u Glavni centar za brojanje i nakon obrade ponovno vraćan u skladište - imali su iznimno važnu ulogu. Realizaciju ovoga dijela izbornog procesa pratio je niz posebnih operativnih i praktičnih postupaka. Cilj svih provedenih aktivnosti na ovome planu bio je maksimalno osigurati glasačke listiće, dokumentaciju s izbornim rezultatima i ostali izborni materijal, točnost i kvalitetu

operativnih aktivnosti koje su provođene u Centru za brojanje i eliminirati sve rizike i neovlaštena djelovanja iz okruženja.

Sigurnosni aspekt se u praktičnom smislu sastojao od dviju komponenata:

- a) fizičkog osiguranja prostora, zaposlenika, opreme i izbornog materijala,
- b) proceduralnih i normativnih mjera sigurnosti u radu s izbornim materijalom.

Koncept **fizičkog osiguranja** realiziran je angažiranjem:

- posebne organizacijske jedinice koju su činili djelatnici na unutarnjem osiguranju, a koja je obavljala poslove unutarnjeg osiguranja prostora, zaposlenika i opreme na dvije lokacije - Glavni centar za brojanje i skladište izbornog materijala,
- pripadnika Odjela za operativne poslove i podršku MUP-a Federacije BiH koji su bili angažirani na poslovima vanjskog osiguranja Glavnog centra za brojanje i skladišta, te konačno na poslovima pratnje transporta i svih dostava glasačkog materijala.

Proceduralna komponenta sigurnosti u radu s izbornim materijalom realizirana je primjenom predviđenih procedura za rukovanje i obradu glasačkog materijala, njegovu primopredaju, zaduživanje i arhiviranje.

Kretanje glasačkog materijala i vreća s glasačkim listićima unutar Glavnog centra za brojanje, kao i na relaciji Glavni centar za brojanje – skladište izbornog materijala, bilo je pod stalnim nadzorom ovlaštenog i rukovodnog osoblja uz detaljnu evidenciju o svim dostavama i otpremama izbornog materijala u obliku primopredajne dokumentacije.

Dizajnirano je i korišteno više različitih vrsta kontrolnih obrazaca za praćenje kretanja glasačkog materijala i kontrolu kvalitete procesa verifikacije i brojanja, temeljem kojih su se mogli dobiti i podaci o izvršiteljima, datumu i vremenu realizacije određenih aktivnosti, čime su stvoreni preduvjeti za pravovremeno uočavanje i otklanjanje svih tehničkih pogrešaka.

Uz navedene obrasce instaliran je i poseban računalni program koji je omogućavao praćenje rada Centra za brojanje te uključivao sve važnije parametre i podatke koji su bitni za pojedine faze rada. Osim toga, pripremljene su upute i instrukcije za rad koje su istovremeno služile i kao materijal za obuku zaposlenog osoblja i kao informativni sadržaj predstavljen svim posjetiteljima, predstavnicima medija i promatračima političkih subjekata koji su pratili proces brojanja glasova i rad Glavnog centra za brojanje.

IV. Aktivnosti u Glavnom centru za brojanje

U uvodu Izvješća taksativno su pobrojane aktivnosti kojima se bavio Glavni centar za brojanje, tako da će u ovome dijelu biti detaljnije obrađene pojedine aktivnosti iz određenih faza rada:

a) Prve operativne aktivnosti realizirane u Glavnom centru za brojanje neposredno nakon opremanja prostora odnosile su se na postavljanje potrebne infrastrukture i isprobavanje opreme, uključujući i verifikaciju prava glasa za glasačke komplete birača koji glasuju poštom i koji su pristigli u poštanski pretinac Središnjeg izbornog povjerenstva BiH do dana održavanja izbora. Istodobno s ovim aktivnostima izveden je opsežan niz radnji na odabiru i organizacijskom strukturiranju osoblja koje je bilo angažirano na različitim poslovima u Glavnom centru za brojanje, te na pripremi i organiziranju obuke za zaposleno osoblje. Izrađen je plan i program obuke zaposlenog osoblja, koji je realiziran prema hijerarhijskoj ljestvici organizacijske strukture Glavnog centra za brojanje s ciljem postizanja njegove pune operativnosti i nesmetanog funkcioniranja od dana održavanja izbora. Ključni aspekti obuke bili su naročito posvećeni obukama nadzornika u radnim odjelima, kako bi oni bili upoznati sa svim fazama rada, sustavom izvještavanja te dinamikom i redoslijedom aktivnosti brojanja i verifikacije.

(b) U drugoj fazi rada Glavnog centra za brojanje, koja je započela na dan održavanja izbora 5. 10. 2008. godine, neposredno nakon zatvaranja biračkih mjesta, obavljane su sljedeće aktivnosti:

- brojanje verificiranih glasačkih listića pristiglih poštom;
- brojanje glasačkih listića birača koji glasuju u odsutnosti;
- verifikacija i brojanje nepotvrđenih glasačkih listića nakon njihovog dopremanja iz općinskih izbornih povjerenstava.

Usporedo s dostavom glasačkih listića u Glavni centar za brojanje, iz skladišta izbornog materijala dostavljana je i dokumentacija s rezultatima glasovanja na redovnim biračkim mjestima i objedinjenim zbirnim rezultatima glasovanja na općinskoj razini, odnosno u izbornim jedinicama. S ciljem objave preliminarnih rezultata Lokalnih izbora 2008. i sukladno zakonskim obvezama, sva općinska izborna povjerenstva bila su obvezna do 6. 10. 2008. neposredno dostaviti objedinjene zbirne rezultate glasovanja s održanih izbora.

Brojanje svih glasačkih listića, te unos i provjera rezultata glasovanja za glasove koji su brojani u Glavnom centru za brojanje okončano je 17. 10. 2008. godine. Kontrola, unos i provjera rezultata glasovanja prema obrascima koje su dostavila općinska izborna povjerenstva i biračka mjesta završeni su 18. 10. 2008. godine, te je Središnje izborno povjerenstvo BiH utvrdilo i objavilo rezultate lokalnih izbora 20. 10. 2008. Ukupan broj registriranih birača za glasovanje poštom, u odsutnosti i birača koji su mogli glasovati nepotvrđenim glasačkim listićima za Lokalne izbore 2008. godine, čiji su glasački listići brojani u Glavnom centru za brojanje, odnosno sveukupan broj birača čiji glasovi nisu brojani na redovnim biračkim mjestima iznosio je:

33.678 listića birača registriranih za glasovanje poštom,
18.450 listića birača registriranih za glasovanje u odsutnosti,
9.016 listića birača koji su glasovali nepotvrđenim glasačkim listićima.

b.1) Kontrola, validacija i verifikacija rezultata

Od dana održavanja izbora do završetka unosa i obrade podataka te objave potvrđenih rezultata bilo je nužno validirati unesene podatke. Podaci koje je potrebno kontrolirati i validirati su:

- ima li razlike između prvog i drugog kontrolnog unosa;
- što je potpuno uneseno i gdje nedostaju unosi;
- postoje li logičke nesuglasice u unosu.

Validaciju su obavljali glavni kontrolor i zamjenik glavnog kontrolora, i to uz pomoć kontrolora raspoređenih za rad u smjenama, na sljedeći način:

- glavni kontrolor i njegov zamjenik softverski pregledaju tablice koje služe za unos izbornih rezultata,
- sastavljaju posebne upite kojima se otkriva brzina unosa i utvrđuje koliko je potrebnih podataka uneseno a koliko nedostaje, te koja je brzina unosa ostvarena,
- koliko ima razlika između unosa i ako ima, na kojim lokacijama točno,
- ima li logičkih pogrešaka pri unosu, o kojim je pogreškama riječ i gdje se nalaze.

Glavni kontrolor i njegov zamjenik, te još nekoliko članova IKT odsjeka zaduženih za softversko praćenje, stalno su nadzirali navedena pitanja, analizu unosa i izradu izvještaja za vrijeme unosa, i to uz 24-satnu podršku.

Kada nakon navedenog postupka u ponovnim kontrolama bude utvrđeno da na pojedinim lokacijama koje su potpuno unesene više nema validacijskih pogrešaka - rađeno je aplikacijsko „zaključavanje“ podataka, tj. onemogućavanje daljnje izmjene tog seta podataka i izbornih rezultata s te lokacije, koji se proglašavaju unesenim.

Ako glavni kontrolor uoči nelogičnosti u podacima koji su već vraćeni na provjeru, a provjerom je utvrđeno da je operater istovjetno prenio podatke sa ZR obrasca, glavni kontrolor davao je prijedlog za ponovno brojanje glasačkih listića s tog biračkog mjesta u Glavnom centru za brojanje.

e) U trećoj fazi rada u Glavnom centru za brojanje obavljena je kontrola i provjera dokumentacije i izbornog materijala za veći broj biračkih mjesta (birački popisi, zapisnici o radu biračkog odbora i slično), s ciljem provjere navoda iz prigovora koji su podneseni Središnjem izbornom povjerenstvu BiH.

Po završetku brojanja svih glasačkih listića koji su brojani u Glavnom centru za brojanje, podaci na obrascima s rezultatima glasovanja uneseni su u bazu podataka s pomoću programa za obradu izbornih rezultata, obavljena je njihova validacija i kontrola točnosti te su konsolidirani podaci objavljeni na *web*-stranici Središnjeg izbornog povjerenstva BiH 4. 11. 2008. godine.

U Glavnom centru za brojanje (po utvrđenim kategorijama) ukupno je prebrojano:

Glasovi dopremljeni poštom (nakon verifikacije): 20.244 glasačkih kompleta ili 39.365 glasačkih listića

Glasovi u odsutnosti i posredovanjem mobilnog tima: 17.213 glasačkih kompleta ili 34.236 glasačkih listića

Potvrđeni glasovi - nakon verifikacije prava glasa: 2.146 glasačkih kompleta ili 4.271 glasačkih listića

UKUPNO 39.603 glasačkih kompleta ili 77.912 glasačkih listića

U skladu s prijedlozima i izvještajima glavnog kontrolora, Središnje izborni povjerenstvo BiH naložilo je ponovno brojanje za 112 biračkih mjesta i za 32 biračkih mjesta po osnovi usvojenog prijedloga ovlaštene osobe.

d) U završnoj fazi operativnog rada Glavnom centru za brojanje naloženo je ponovno brojanje glasačkih listića za pojedina biračka mjesta, a po osnovi dostavljenih odluka Središnjeg izbornog povjerenstva BiH.

Ponovnim brojanjem, kao i redovnim radom Glavnog centra za brojanje, utvrđene su određene nepravilnosti koje u biti predstavljaju kršenje izbornih procedura - kao pravnih pravila predviđenih odredbama Izbornog zakona BiH i podzakonskim aktima koje je donijelo Središnje izborni povjerenstvo BiH. U ovome dijelu Izvješća predstaviti ćemo oblike kršenja propisanih izbornih pravila – kao pojave za čiji su nastanak zakonom jasno definirane odgovorne osobe (to su članovi biračkih odbora), kao dio izborne administracije koja je odgovorna za pravilno i transparentno odvijanje ukupnog izbornog procesa na biračkom mjestu, od trenutka njegovog otvaranja do predaje izbornog materijala nadležnom izbornom povjerenstvu, naravno s utvrđenim izbornim rezultatima za konkretno biračko mjesto.

U sljedećoj tablici uvršteni su oblici kršenja izbornih procedura po pravnoj kvalifikaciji i broju. Od ukupnog broja uočenih pojedinačnih prekršaja na biračkim mjestima, navedena samo pojedina biračka mjesta iz svake kategorije koja nisu mogla utjecati na izborne rezultate:

Tablica broj 13: Pregled kršenja izbornih procedura po pravnoj kvalifikaciji i broju

Uočene nepravilnosti	Broj biračkih mjesta na kojima su uočene nepravilnosti	Pojedina biračkih mjesta
Broj potpisa različit od broja glasačkih listića u glasačkoj kutiji	637	091A061, 034B076A, 044A019, 093A053
Jedna osoba glasovala za više birača ili jedan birač glasovao više puta	10	009B010, 009B061, 009B064
Ukupan broj važećih i nevažećih glasačkih listića različit od broja glasačkih listića u glasačkoj kutiji (više, manje).....	373	030A005, 147B018, 083B055, 125A021
Kandidat dobio više glasova od političke stranke	146	009B017, 147B002, 147B007, 068B006

2.6. Akreditirani promatrači

Postupak akreditiranja promatrača utvrđen je člankom 17.5. st. (1), (2) i (4) Izbornog zakona BiH i Naputkom o procedurama za akreditiranje promatrača za izbore u Bosni i Hercegovini⁸².

U skladu s navedenim, nadležno izborno povjerenstvo akreditira ovjerenu političku stranku, koaliciju, listu neovisnih kandidata ili neovisnog kandidata kao promatrače u izbornoj jedinici u kojoj se ta politička stranka, koalicija, lista neovisnih kandidata ili neovisni kandidat kandidiraju.

Središnje izborno povjerenstvo BiH akreditira promatrače koji će promatrati rad Središnjeg izbornog povjerenstva BiH i Glavnog centra (glavnih centara) za brojanje.

Središnje izborno povjerenstvo BiH izdaje akreditacije promatračima koji će promatrati rad općinskog izbornog povjerenstva, centara za birački popis i biračkih mjesta, te drugih relevantnih mjesta iz njegove nadležnosti.

Središnje izborno povjerenstvo BiH je do 2. 10. 2008. akreditiralo za promatranje Lokalnih izbora 2008. godine ukupno 1.059 promatrača, od toga:

- 159 međunarodnih promatrača koji su promatrali rad Središnjeg izbornog povjerenstva BiH i Glavnog centra za brojanje, kao i rad na biračkim mjestima,
- 72 promatrača iz političkih subjekata koji su promatrali rad Središnjeg izbornog povjerenstva BiH i Glavnog centra za brojanje,
- 828 promatrača koji su promatrali rad na biračkim mjestima.

Prilikom podnošenja zahtjeva za akreditiranje promatrača, odbijen je zahtjev za akreditiranje promatrača iz šest političkih stranaka, četiri udruge građana i Izbornog povjerenstva Kosova. Također, odbijeni su zahtjeva za akreditiranje sljedećih udruga građana:

1. Udruge građana koje nisu dostavile izvadak o upisu udruge građana u registar udruga kod nadležnog tijela koji ne može biti stariji od 60 dana, u skladu s člankom 13 stavak (3) točka b) Naputka o procedurama za akreditiranje promatrača za izbore u BiH⁸³, i to

- Udruženje inženjera općine Zavidovići,

⁸² „Službeni glasnik BiH“, br. 61/08

⁸³ „Službeni glasnik BiH“, br. 61/08

- Udruga hrvatske mladeži Mostar;
- 2. Udruga građana „Nezavisni biro za razvoj” dostavila je zahtjev za akreditiranje promatrača za Lokalne izbore 2008. godine u općini Modriča dana 26. 9. 2008. godine. Zahtjev je odbijen jer nije bio podnesen na obrascima koje je propisalo Središnje izborno povjerenstvo BiH.
- Udruženje građana *Nezavisni biro za razvoj*;
- Udruga građana “Udruga roditelja, djece i osoba s posebnim potrebama” odbijena je na temelju članka 16. stavak (1) Naputka o procedurama za akreditiranje promatrača za izbore u Bosni i Hercegovini.

Odbijen je zahtjev Elvisa Živkovića da bude nazočan kao promatrač, jer je nazočio ždrijebanju kao predstavnik stranke HDZ 1990 (članak 16. stavak (1) Naputka o procedurama za akreditiranje promatrača za izbore u Bosni i Hercegovini).

Pregled političkih subjekata kojima je odbijen zahtjev za akreditiranje pojedinih promatrača:

- a) Politički subjekti koji nisu dostavili zahtjeve u skladu s člankom 12. stavak (1) točka a) Naputka o procedurama za akreditiranje promatrača za izbore u Bosni i Hercegovini:
 1. Srpska radikalna stranka Republike Srpske dostavila je zahtjev za akreditiranje promatrača Miroslava Gligorića, koji je kandidat za Skupštinu općine Ilidža/Istočna Ilidža;
 2. SDS - Srpska demokratska stranka dostavila je zahtjev za akreditiranje promatrača Miroslava Lučića, koji je kandidat za Skupštinu općine Ilidža/Istočna Ilidža;
 3. PDP - Partija demokratskog progresa dostavila je zahtjev za akreditiranje promatrača Dragana Vlačića, koji je kandidat za Skupštinu općine Novo Sarajevo/ Istočno Novo Sarajevo;
 4. HSS-NHI dostavila je zahtjev za akreditiranje promatrača Peru Čalića, koji je kandidat za Općinsko vijeće Centar Sarajevo;
 5. Stranka za Bosnu Hercegovinu dostavila je zahtjev za akreditiranje promatrača Muzafera Nikšića, koji je kandidat za Općinsko vijeće Stari grad Sarajevo;
- b) Politički subjekti koji nisu dostavili zahtjeve u propisanom roku u skladu s člankom 6. stavak (2) Naputka o procedurama za akreditiranje promatrača za izbore u Bosni i Hercegovini⁸⁴:
 1. Bosanskohercegovačka patriotska stranka – Sefer Halilović

U granicama svoje nadležnosti, izborna povjerenstva akreditirala su oko 20.000 promatrača političkih subjekata na biračkim mjestima.

Promatrači u Glavnom centru za brojanje

Središnje izborno povjerenstvo BiH ukupno je akreditiralo 231 promatrača u ime političkih subjekata, udruga građana i međunarodnih organizacija i institucija za praćenje rada Glavnog centra za brojanje. Prvi promatrači posjetili su Glavni centar za brojanje 5. 10. 2008. godine, a u različitim vremenskim razmacima do 5. 11. 2008. godine, do kada su trajale različite operativne aktivnosti, u GCB-u su bili nazočni:

- promatrači političkih stranaka: SDA, HDZ-a BiH, SNSD-a, SBiH (u sve tri radne smjene),

⁸⁴ „Službeni glasnik BiH“, br. 61/08

- povremeno su bili nazočni promatrači političkih stranaka: SDP-a BiH, HSS-NHI, SDS-a, PDP-a, Stranke umirovljenika i GDS-a,
- zabilježena je i nazočnost promatrača OEES-a i OHR-a.

Za rad s promatračima u Glavnom centru za brojanje u svakoj radnoj smjeni bile su zadužene po tri osobe /administrativni radnici za rad s promatračima/ koje su bilježile sva pitanja i eventualne nejasnoće u vezi s radnim procesom i o tome obavještavale rukovodno osoblje Glavnog centra za brojanje. Ovlaštene osobe u Glavnom centru za brojanje upoznale su akreditirane promatrače s provedenim procedurama u Glavnom centru za brojanje, počevši od prijma izbornog materijala, pripreme za početak brojanja glasova, unosa podataka o rezultatima glasovanja i postupcima arhiviranja izbornog materijala. Voditelji timova za brojanje su, nakon okončanja postupka brojanja glasova određene kategorije, kopirali rezultate obavljenih aktivnosti i pripremali pisana izvješća nakon završetka radne smjene u Glavnom centru za brojanje, te su tako su promatračima rada Centra za brojanje davane informacije o realiziranim aktivnostima.

Posebni postupci upoznavanja promatrača s radnim procesom u Glavnom centru za brojanje primjenjivani su u procesu ponovnog brojanja glasova po odlukama Središnjeg izbornog povjerenstva BiH, za što im je omogućen neposredan uvid u svaki glasački listić.

Opća je ocjena promatrača političkih stranaka (i drugih akreditiranih promatrača) dana promatranjem rada Glavnog centra za brojanje da je ovaj proces karakterizirala dobra razina suradnje, neposredna komunikacija i otklanjanje svih nejasnoća u radu. Svi promatrači, općenito uzevši, imali su pozitivan odnos prema ispunjenju obveza i nisu zabilježeni slučajevi ometanja rada Glavnog centra za brojanje nepropisnim zahtjevima promatrača, tako da promatrači nisu imali primjedaba na rad osoblja angažiranog u Glavnom centru za brojanje niti na primijenjene procedure u radu Glavnog centra za brojanje.

2.7. Ocjena provedenih Lokalnih izbora 2008. godine koju su dali međunarodni promatrači

Što se tiče sudjelovanja međunarodnih promatrača na Lokalnim izborima 2008. godine, Središnje izborno povjerenstvo BiH je prije početka izbora održalo sastanak s međunarodnim promatračima u Bijeloj dvorani Parlamentarne skupštine BiH, na kojem su upoznati o stupnju pripremljenosti Središnjeg izbornog povjerenstva BiH za provedbu izbora. Tom prilikom je Središnje izborno povjerenstvo BiH upriličilo posebne razgovore s izbornim izaslanstvima Slovenije, Hrvatske i Srbije, s ciljem uspostave što bolje suradnje sa zemljama u regiji i razmjene iskustava u području izbora.

Izaslanstvo Kongresa lokalnih i regionalnih vlasti Vijeća Europe boravilo je u posjeti Bosni i Hercegovini od 3. do 6. 10. 2008. kako bi nadziralo Lokalne izbore. Izaslanstvo je predvodila Marie – Rose Koro, zastupnica iz Francuske, s članovima Komiteta regije EU. U okviru suradnje između dviju institucija Komitet regije redovno sudjeluje u misijama nadzora izbora Kongresa. Izaslanstvo Kongresa su uz Marie – Rose Koro činili i: Mamuka Abuladze iz Gruzije, Mihel Juhkani iz Estonije, Mehboob Khan iz V. Britanije, Amy Koopmanschap iz Nizozemske, Nigel Mermagen iz V. Britanije, Jens Niksson iz Švedske, Hana Richtermocova iz Češke, te Ali Taner iz Bugarske. Uoči izbora izaslanstvo se sastalo s predstavnicima Središnjeg izbornog povjerenstva BiH, predstavnicima političkih stranaka i predstavnicima međunarodne zajednice. Članovi izaslanstva bili su raspoređeni na više glasačkih mjesta u Sarajevu, Banjoj Luci, Mostaru, Srebrenici i Brčkom kako bi nadgledali izbore.

Policijska misija Europske unije (EUPM) ocjenila je da su izbori u BiH protekli mirno, bez većih incidenata, dok je na nekoliko zabilježenih manjih incidenata policija odgovorila na profesionalno i primjereno. Voditelj EUPM-a, brigadni general Vincenzo Coppola, izjavio je kako je na temelju izvješća policijskih službenika EUPM-a, koji su zajedno s kolegama nadgledali izborni proces na terenu, ocijenjeno da je sigurnosna situacija prije i za vrijeme izbora bila potpuno zadovoljavajuća, pohvalivši iznimno profesionalan rad policijskih snaga BiH.

Voditelj Misije OESS-a u BiH Douglas Davidson ukazao je kako je ODIHR, kao OESS-ova institucija zadužena za promatranje izbora u Bosni i Hercegovini, sigurna da je Bosna i Hercegovina mnogo napredovala u izbornim pitanjima, tako da zaslužuje jednak tretman kao bilo koja druga dobro uspostavljena demokratska država.

Veleposlanik Ruske Federacije i član Upravnog odbora Vijeća za provedbu mira (PIC), g. Konstantin Viktorovič Šuvalov, izrazio je svoje i mišljenje svojih kolega iz Upravnog odbora Vijeća za provedbu mira da je Središnje izborno povjerenstvo BiH najuspješnija i najučinkovitija institucija u Bosni i Hercegovini. Posebice je naglašeno da su Lokalni izbori 2008. godine u Bosni i Hercegovini provedeni u skladu s međunarodnim standardima i standardima zemalja Europske unije, osobito naglašavajući činjenicu da je Središnje izborno povjerenstvo BiH samostalna institucija koja je u stanju provesti izbore bez međunarodnog djelovanja.

Međunarodni promatrači istaknuli su znatna poboljšanja učinjena u odnosu na prethodne izbore, uključujući izmjene Izbornog zakona BiH koji dozvoljava zastupljenost manjina i posebna pravila registracije birača za bivše stanovnike Srebrenice. Također pozdravljaju činjenicu da su izbore u cijelosti financirale vlasti Bosne i Hercegovine.

Općenito je zaključeno da su izbori tehnički veoma dobro organizirani i sukladni međunarodnim standardima i standardima Vijeća Europe⁸⁵.

Opća ocjena svih međunarodnih promatrača Lokalnih izbora 2008. godine jest da su izbori protekli u krajnje fer i demokratskom ozračju i sa sigurnosnog su aspekta potpuno zadovoljili izborne norme razvijenih zemalja Europe.

2.8. Informatička podrška radu Središnjeg izbornog povjerenstva BiH

Aktivnosti

Provodeći Lokalne izbore 2008. godine, Središnje izborno povjerenstvo BiH svojim je kadrovima osiguralo potrebnu informacijsko-tehničku podršku koja je nužna za izborni proces. Dakle, svu hardversku, softversku i logističku podršku vezanu uz računalnu opremu pružao je Odsjek za informacijsko-komunikacijske tehnologije Tajništva Središnjeg izbornog povjerenstva BiH. Bilo je potrebno razviti novi, te održati i unaprijediti postojeći softver, bez čijeg rada nijedan aspekt pripreme za izbore niti aktivnosti nakon glasanja ne bi mogle funkcionirati. Jedan dio programa završen je u prethodnom razdoblju, međutim iz različitih razloga: zastarjevanje postojećih programa, veće potrebe, promjena dijela sustava i oslanjanje na CIPS-ovu registraciju redovnih birača, te zbog izmjena Izbornog zakona BiH u izornoj godini, bilo je potrebno svaki od njih prilagoditi Lokalnim izborima 2008. godine. Također, bilo je potrebno kreirati nove baze podataka koje su služile za rad Glavnog centra za brojanje, kao i niz novih aplikacija i tablica, a u svrhu zadovoljavanja svih potreba Središnjeg izbornog povjerenstva BiH za automatizacijom izbornog procesa.

Za vrijeme trajanja Lokalnih izbora 2008. godine korištene su sljedeće aplikacije:

1. Aplikacija „Registracija političkih stranaka - PPRUI“

Za potrebe održavanja Lokalnih izbora 2008. godine redizajnirana je aplikacija za registraciju političkih stranaka – PPRUI, što je omogućilo prilagodbu aplikacije i baze podataka za unos podataka.

⁸⁵ Vidjeti dokument Kongresa lokalnih i regionalnih vlasti Vijeća Europe – Preporuka 256 (2008), koji je usvojio Stalni odbor Kongresa 3. 12. 2008. godine. Izvor: <https://wcd.coe.int/ViewDoc.jsp?id=1368689&Site=COE&BackColorInternet=DBDCF2&BackColorIntranet=FDC864&BackColorLogged=FDC864> Prilog broj: 14

Slika broj 1 - Registracija političkih subjekata

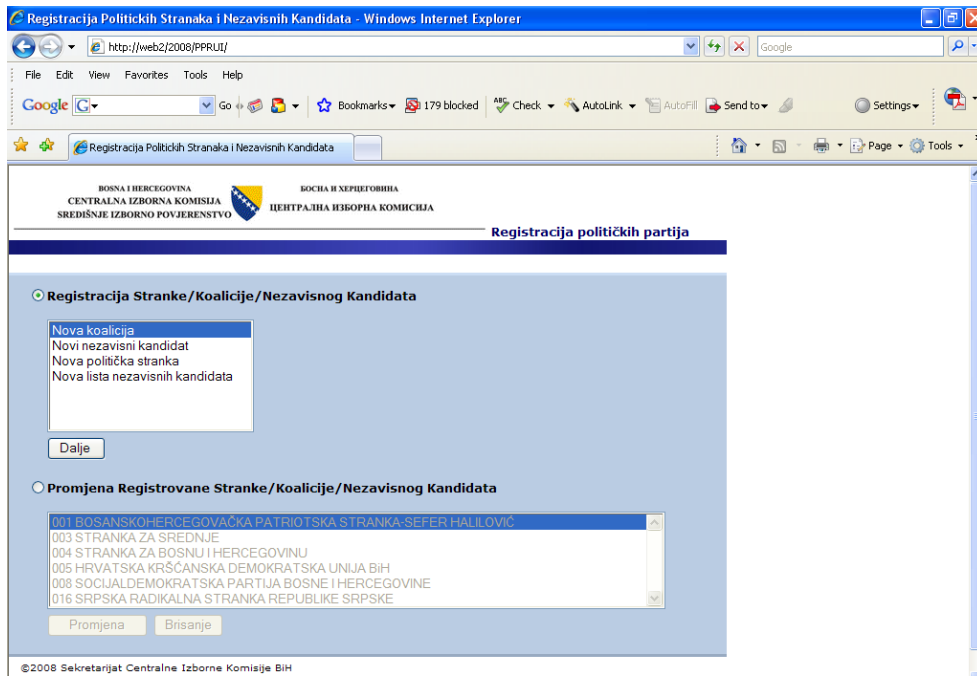

Slika broj 2 – Registracija političkih stranaka

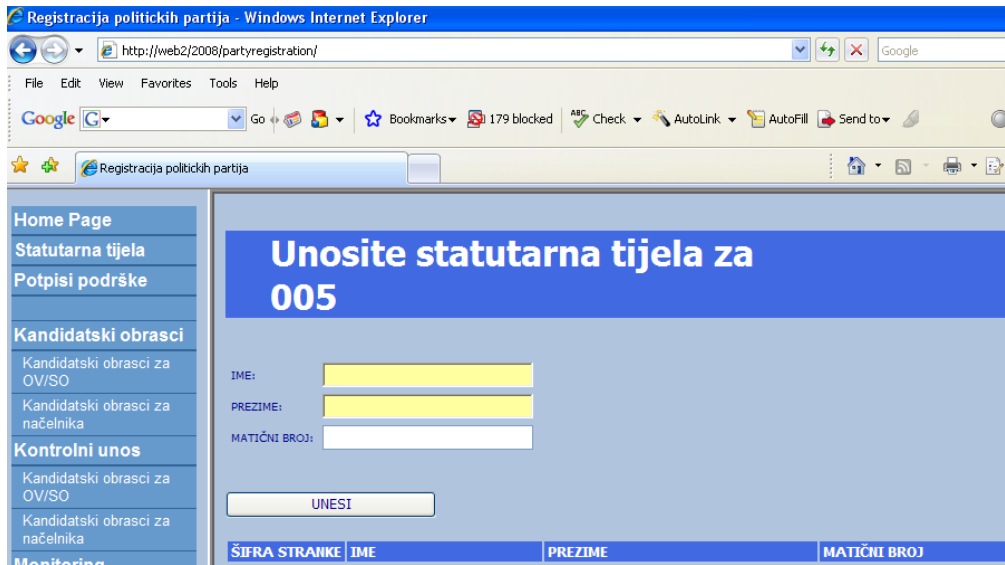

2. Aplikacija „Statutarna tijela - Potpisi podrške - Kandidatski obrasci“

Tijekom priprema za Lokalne izbore 2008. godine dorađena je i aplikacija za unos statutarnih tijela političkih stranaka, zatim aplikacija za unose potpisa podrške i aplikacija za unos kandidatskih obrazaca.

Slika broj 3 – Kandidatski obrasci

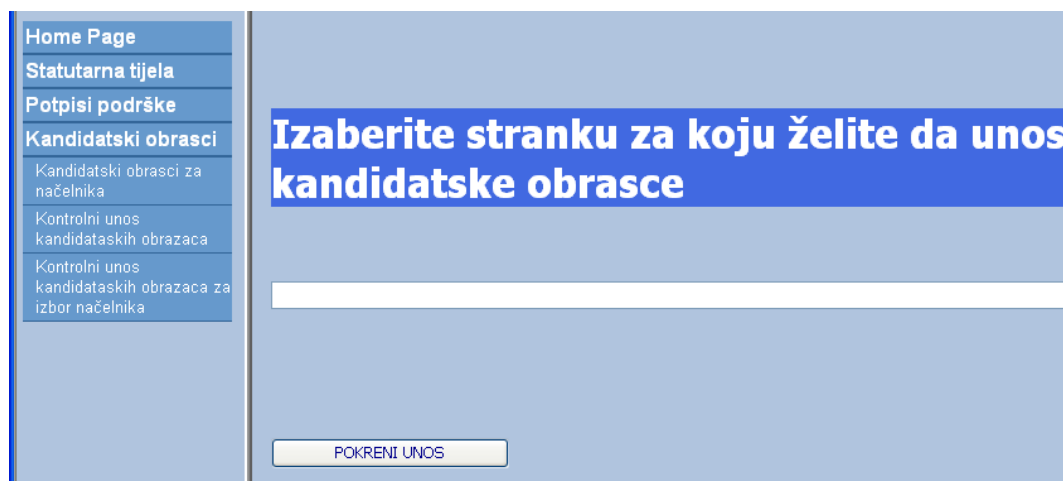

Na ovu aplikaciju „naslonjen“ je set izvještaja urađenih u programu *Crystal Reports 9.*, na kojima se mogu sagledati postotci validnih i nevalidnih potpisa podrške po svakoj osnovi, te ovjeriti taj dio izbornog procesa.

Slika broj 4 – Primjer izvještaja o potpisima za politički subjekt po razinama

877 NAŠA STRANKA		BOSNA I HERCEGOVINA CENTRALNA IZBORNA KOMISIJA SREDIŠNJE IZBORNO POVJERENSTVO		БОСНА И ХЕРЦЕГОВИНА ЦЕНТРАЛНА ИЗБОРНА КОМИСИЈА СРЕДНПАЛНА ИЗБОРНА КОМИСИЈА											
		<u>Podnesena izjava</u>	<u>Ukupno podnesenih potpisa</u>	<u>Potrebna opći potpisa</u>	<u>Uzorak</u>	<u>Validni</u>	<u>Nevalidni</u>	<u>Neznan stavovi</u>	<u>Glasaju za drugu jedinicu</u>	<u>Dupli</u>	<u>Postotak validnih potpisa</u>	<u>Ukupno validnih potpisa</u>			
104	BRATUNAC	0	203	200	11	11	0	0	0	0	100,00	203,00			
108	LIVNO	0	205	200	11	11	0	0	0	0	100,00	205,00			
118	VIBOKO	0	236	200	12	12	0	0	0	0	100,00	236,00			
086	VAREŠ	0	155	100	8	6	2	1	1	0	75,00	117,00			
002	CAZIN	0	233	200	12	12	0	0	0	0	100,00	233,00			
178	STOLAC	0	109	100	6	6	0	0	0	0	100,00	109,00			
081	TRAVNIK	0	248	200	13	11	2	1	1	0	84,62	210,00			
111	NOVI TRAVNIK	0	220	200	11	10	1	1	0	0	90,91	200,00			
138	CENTAR SARAJEVO	0	230	200	12	11	1	1	0	0	91,67	211,00			
187	GORAŽDE	0	220	200	11	11	0	0	0	0	100,00	220,00			
030	BOŠANSKI PETROVAC	0	119	100	6	5	1	0	1	0	83,33	100,00			

3. Aplikacija za određivanje redoslijeda političkih subjekata na glasačkim listićima

Ballot Lottery 2008 – softver za ždrijeb političkih stranaka (izvođenje žrijebanja).

Ovaj softver korišten je u žrijebanju za određivanje redoslijeda političkih stranaka, koalicija i neovisnih kandidata na Lokalnim izborima 2008. godine. Žrijebanje je izvedeno u nazočnosti predstavnika političkih subjekata i medija.

Slika broj 5 – Izgled liste političkih stranaka pri žrijebanju

Lutrija za raspored na glasačkom listiću – Lokalni izbori 2008. godine Лутрија за распоред на гласачком листићу – Локални избори 2008. године		
Redni broj na listiću Ред. бр. на листићу	Šifra Шифра	Naziv političkog subjekta na glasačkom listiću Име политичког субјекта на гласачком листићу
1	L10	NEZAVISNA LISTA GLAS ZA ORAŠJE
2	K13	HRVATSKA KOALICIJA ZA TRAVNIK
3	835	PRELIĆ VASILJE - NEZAVISNI KANDIDAT
4	A03	NEZAVISNA STRANKA DR MIHAJLO TOVIRAČ
5	A21	НАРОДНА СТРАНКА НОВИ ГРАД
6	B47	ORUČEVIĆ NAGIB - NEZAVISNI KANDIDAT
7	873	GALIĆ PERO - NEZAVISNI KANDIDAT
8	B42	RADIĆ PETAR - NEZAVISNI KANDIDAT

Slika broj 6 – Izvještaj o rezultatima žrijebanja političkih stranaka

BOSNA I HERCEGOVINA CENTRALNA IZBORNA KOMISIJA СРЕДИШЊЕ ИЗБОРНО ПОВЈЕРЕНСТВО			БОСНА И ХЕРЦЕГОВИНА ЦЕНТРАЛНА ИЗБОРНА КОМИСИЈА		
Redosljed političkih subjekata na glasačkom listiću za Lokalne izbore 2008. godine					
Redni broj na listiću	Šifra političkog subjekta	Ime političkog subjekta na glasačkom listiću			
1	L10	NEZAVISNA LISTA GLAS ZA ORAŠJE			
2	K13	HRVATSKA KOALICIJA ZA TRAVNIK			
3	835	PRELIĆ VASILJE - NEZAVISNI KANDIDAT			
4	A03	NEZAVISNA STRANKA DR MIHAJLO TOVIRAČ			
5	A21	НАРОДНА СТРАНКА НОВИ ГРАД			
6	B47	ORUČEVIĆ NAGIB - NEZAVISNI KANDIDAT			
7	873	GALIĆ PERO - NEZAVISNI KANDIDAT			
8	B42	RADIĆ PETAR - NEZAVISNI KANDIDAT			
9	802	ČUKIĆ MUSTAFA - NEZAVISNI KANDIDAT			

4. Aplikacija „Party Report manager“

Aplikacija „Party Report manager“ kreirana je za iskazivanje i tiskanje izvještaja o strankama i razinama na kojima su se stranke prijavile za sudjelovanje na izborima. Korisnički oblik ove aplikacije predstavljen je na slici:

Slika broj 7 – Pregled prihvaćenih i odbijenih stranaka po razinama

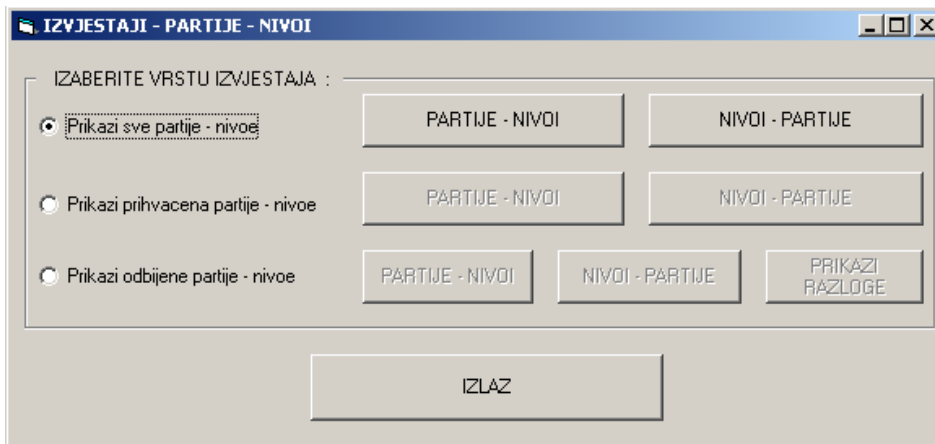

Na korisničkom je obliku bilo potrebno odabrati vrstu izvještaja (pokretanje nije moguće ako nije odabrana vrsta izvještaja) od ponuđene tri moguće vrste, a to su:

- prikazivanje izvještaja o svim strankama koje su se prijavile za sudjelovanje na izborima,
- prikazivanje izvještaja o prihvaćenim strankama,
- prikazivanje izvještaja o odbijenim strankama.

U svakoj vrsti izvještaja, izvještavanje teče u dva moguća smjera:

- prikazivanje svih razina na kojima je odabrana stranka prijavila sudjelovanje,
- prikazivanje svih stranaka koje su se prijavile na odabranu razinu.

U vrsti odbijenih stranaka postavljen je izvještaj koji pokazuje razloge zbog kojih je odabrana stranka odbijena. Kada je gotov odabir vrste izvještaja i pokrenut smjer izvještavanja, učitava se traženi izvještaj. To su tipski izvještaji koji na lijevoj strani sadrže linkove na kodove odbijenih političkih subjekata i njihove nazive, a na desnoj strani zaslona za odabranu stranku prikazuje se kod i razlog zbog kojeg prijavljena stranka ne može sudjelovati na izborima. Izvještaji se mogu tiskati ili prenijeti u željeni format za arhiviranje ili tiskanje.

5. Aplikacija ByMail (registracija glasača putem pošte)

“ByMail” (registracija glasača putem pošte) bila je već pripremljena aplikacija, koja je nekoliko puta dopunjavana. Aplikacija ima pristup na tri baze podataka (poseban problem je položaj parametara za pristup, dograđivanjem aplikacije proširivan je i broj baza podataka / tablica kojima aplikacija pristupa, ali i spremljenih procedura putem kojih se dijelom odvija pretraga.

Slika broj 8 – Registracija izvan zemlje



6. Aplikacija za generiranje glasačkih listića

Aplikacija za generiranje glasačkih listića obuhvatila je radnje izrade odgovarajuće dokumentacije i dopuna aplikacije dijelom specijaliziranim za nacionalne manjine.

Slika broj 9 – Korisnički *interface* softvera *Ballot Desing*

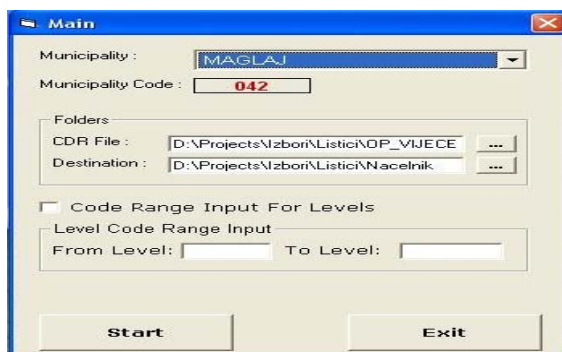

Slika broj 10 – Prikaz dijela generiranog glasačkog listića s testnim podacima

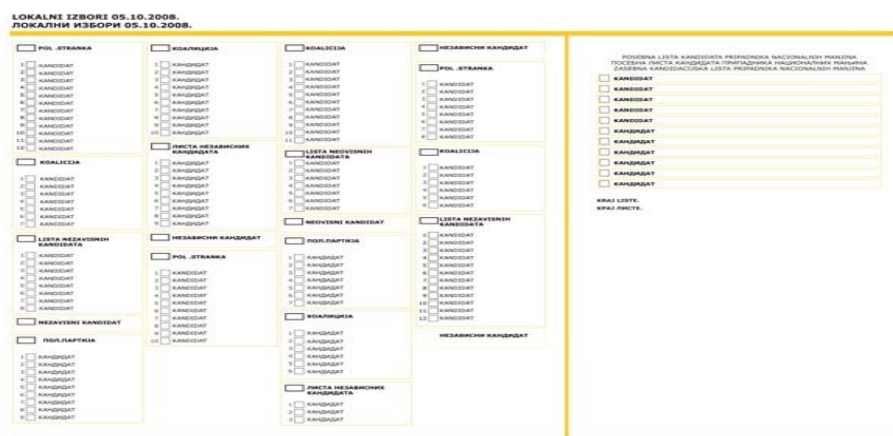

Slika broj 11 – Prikaz dijela generiranog glasačkog listića za načelnike s testnim podacima



7. Aplikacije vezane uz rad Glavnog centra za brojanje glasova

Jedno od veoma važnih područja za uspostavljanje i uspješan rad Glavnog centra za brojanje jest informatička podrška. Za Lokalne izbore 2008. godine bilo je potrebno pripremiti, projektirati i postaviti računalnu mrežu (LAN), komunikaciju Centra s Tajništvom (*IPSec-tunnel*) i aplikaciju za unos podataka u Centru.

LAN u Glavnom centru za brojanje i WAN između GCB-a i SIP-a

Pripreme za uspostavljanje računalne mreže u Olimpijskoj dvorani Zetra započele su dva mjeseca prije instalacije. Glavni link između zgrade Središnjeg izbornog povjerenstva BiH (u daljnjem tekstu: Markale) i Glavnog centra za brojanje u Olimpijskoj dvorani Zetra (u daljnjem tekstu: Zetra) bio je bežični, uspostavljen prema zahtjevima i potrebama Središnjeg izbornog povjerenstva BiH (riječ je o minimalno 4Mb/s brzini linka). Kako su objekti što ih je trebalo povezati udaljeni tako da međusobno ne mogu vidjeti, veze su uspostavljene s pomoću jedne međustanice između objekata.

Slika broj 12 – Shematski prikaz linkova

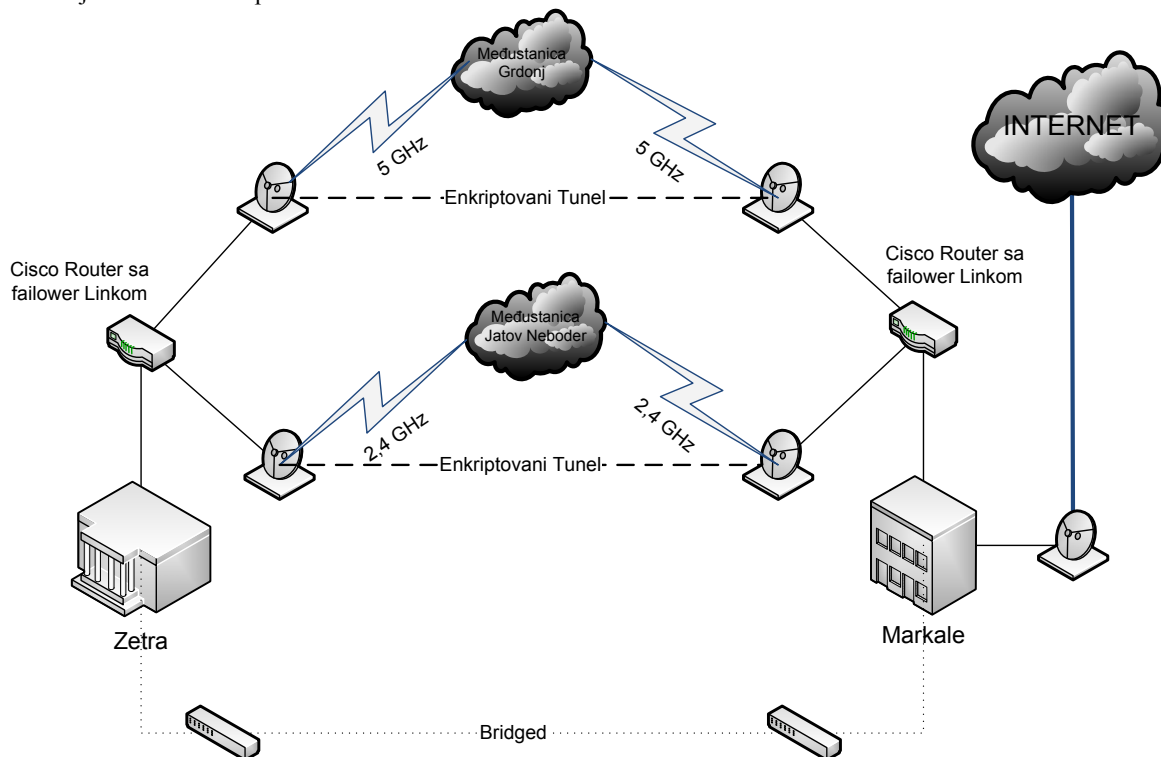

Shematski prikaz pokazuje raspored linkova koji su sve vrijeme bili u funkciji, kao i onih koji su predviđeni za pričuvu u slučaju pada glavnog bežičnog linka. Dodatno je potrebno naglasiti da je mreža Markale - Zetra bila uspostavljena kao da je riječ o lokalnoj mreži, tj. nije bila link prema ili putem interneta. Konekcija prema internetu iz Zetre ostvarivana je pomoću postojeće i veoma sigurne infrastrukture na Markalama.

Na lokaciji Zetra postavljena su tri servera:

- Server 1: *Child Domena* „CC“;
- Server 2: Aplikacijski server i server baza podataka;
- Server 3: *Backup* server u slučaju ispada jednog od dvaju navedenih.

S takvom je postavkom bila osigurana samostalnost Glavnog centra za brojanje glede obavljanja njegovih temeljnih zadataka. Samim time je smanjena vjerojatnoća problema s *Active Directoryem*. O vezi prema Markalama (Središnje izborno povjerenstvo BiH) ovisio je pristup e-mail servisu te pristup internetu.

Sa sigurnosnog je aspekta pristup servisima unutar mreže bio ograničen, ovisno o razini prava korisnika. Pristup internetu bio je omogućen jedino s računala ravnatelja i zamjenika ravnatelja te s računala IT tima, koji su bili posebno zaštićeni protiv napada i zaražavanja štetnim programima.

IT osoblje u Zetri raspoređeno je u dežurstva tijekom 24 sata, tako da je u svakom trenutku bilo na raspolaganju direkciji, administraciji i operaterima za unos. Od 4. 10. 2008. do početka studenog 2008. obavljeno je stotine intervencija.

U trećoj dekadi rujna instalirana je mreža (osoblje MKS-a je prema uputama IKT osoblja postavilo LAN, obavilo kabliranje, jedan broj LAN segmenata je pojačan, a drugi su udvostručeni).

Slika broj 13 – Shematski prikaz prostorija na katu u GCB-u

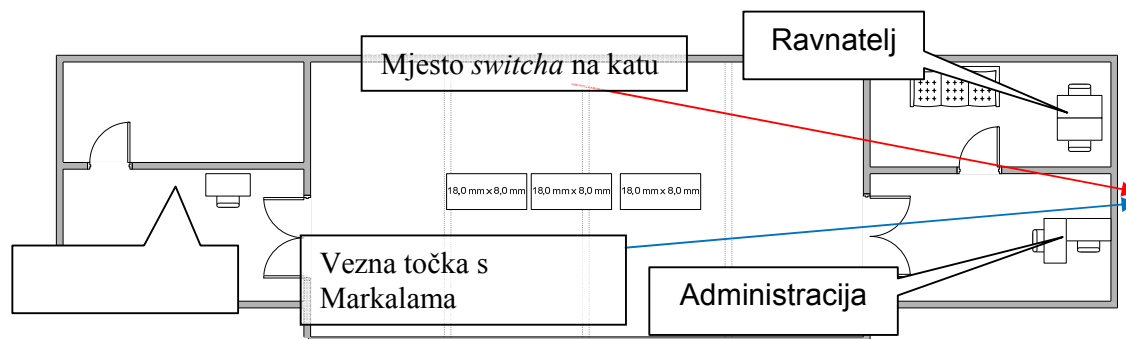

Slika broj 14 – Tlocrt prostorija u GCB-u

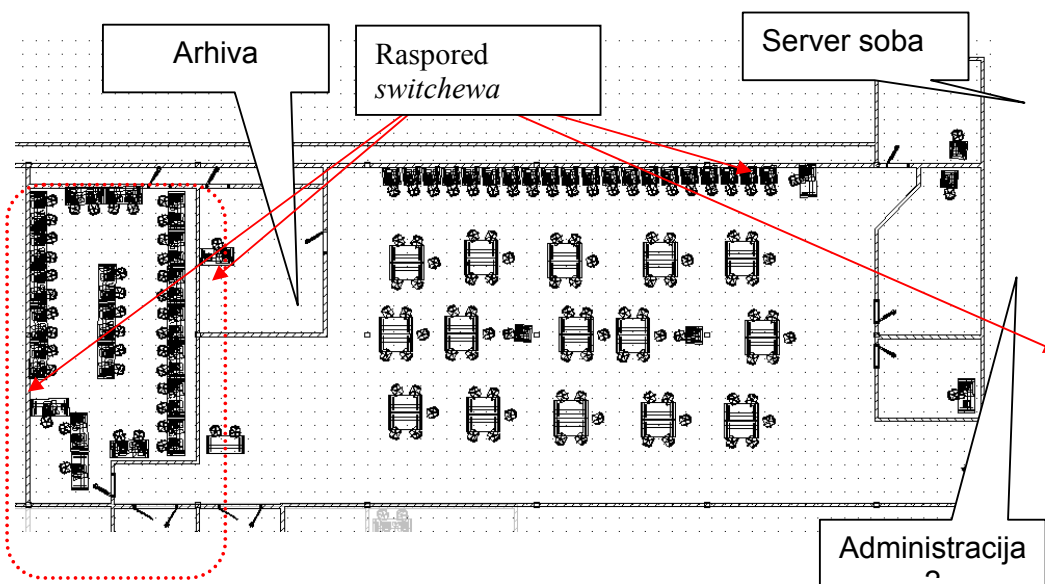

Slika broj 15 - Opis rasporeda računala u prostoriji unosa podataka

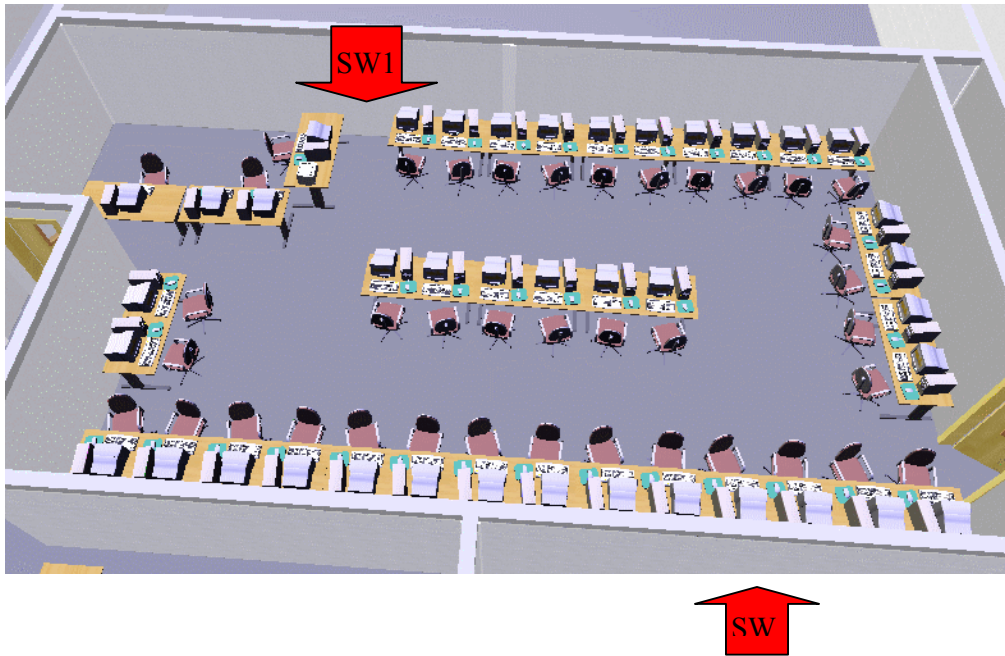

U prostoriji za unos podataka je najveći broj računala: 30 računala za unos podataka i 2 računala za koordinatore. Računala su bila povezana na LAN putem dva *switcha* koji su izravno bili vezani na središnji *switch* u serverskoj sobi.

Od početka rada (sredina rujna 2008) do završetka rada (početak studenog 2008), svi radovi na instaliranju, konfiguriranju i deinstaliranju protekli su u skladu s planom. Čak i kada su kapaciteti proširivani – dodavanje novih računala, proširenje mreže dodatnim *hubovima* i *switchevima* – sve je proteklo u najboljem redu.

8. SMS-centar

Projekt SMS-centar omogućio je registriranim biračima provjeru biračkog mjesta slanjem SMS-poruke koja je sadržavala JMB na jedinstveni telefonski broj. Posredovanjem Udruge izbornih dužnosnika u BiH sklopljen je ugovor s domaćom tvrtkom QSS o nabavi opreme (*Sunfire T1000* server) i softverskog rješenja. U procesu implementacije softverskog rješenja sudjelovali su i stručnjaci iz IKT odsjeka koji su, zajedno sa stručnjacima iz tvrtke QSS, radili na pronalaženju najboljih rješenja za uspostavu sustava. Kako bi bio osiguran potreban *bandwith* (protok informacija), u dogovoru s telekom operativima povećan je kapacitet internetskog linka na 4 Mb/s.

Slika broj 16.- Način komunikacije birača putem SMS-centra



U dogovoru s Regulatornom agencijom za komunikacije, Središnje izborno povjerenstvo BiH dobilo je jedinstveni telefonski broj: 091 12 12 12. Nakon toga su uslijedili pregovori s telekom operaterima o uspostavi najjeftinijeg tarifnog modela za obračun SMS-poruka. Dogovoren je tarifni model 1, s cijenom jednog poziva od 0,10 KM + PDV. Statistika rada SMS-centra prikazana je na donjoj slici.

Slika broj 17 – Statistički prikaz rada SMS-centra

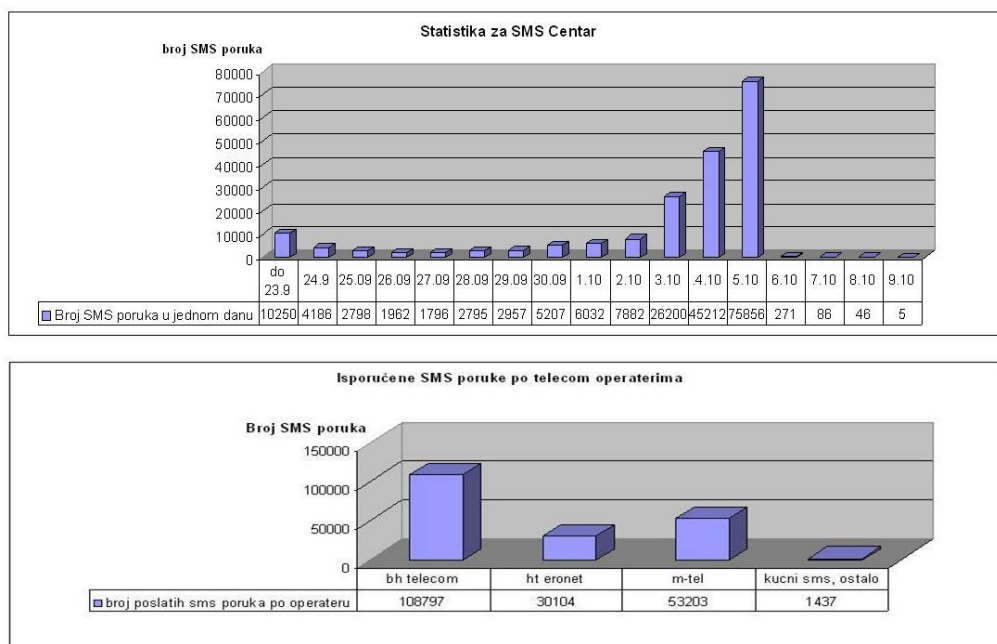

9. Aplikacija za unos podataka u Glavnom centru za brojanje glasova

Priprema ovog posla tekla je u nekoliko faza:

- *Faza I* - priprema baze podataka;
- *Faza II* - priprema aplikacije;
 - analiza potreba – izmjene zakona;
 - prilagodba postojećih modula;
 - dogradnja novih modula;
- *Faza III* - testiranje aplikacija, servera i instalacija na udaljenu lokaciju – ”Zetra GCB”;
- *Faza IV* – stalno praćenje rada i IT podrška za vrijeme korištenja aplikacije.

Tijekom rada nastojali smo prilagoditi i osposobiti prethodno korišteni kod promjenama do kojih je došlo uvođenjem pasivne registracije i novina, među kojima je i zahtjev za primjenu u praksi izmjene Izbornog zakona BiH koja se odnosi na Srebrenicu, te uvođenjem nove kategorije za nacionalne manjine itd. Korisnici koji mogu pristupiti određenim fazama rada, tj. obavljati određene poslove, sada su grupirani s točno utvrđenim pravima koja sa sobom nosi svaka šifra dodijeljena u korisničkoj tablici.

Slika broj 18 – Stranica za unos podataka

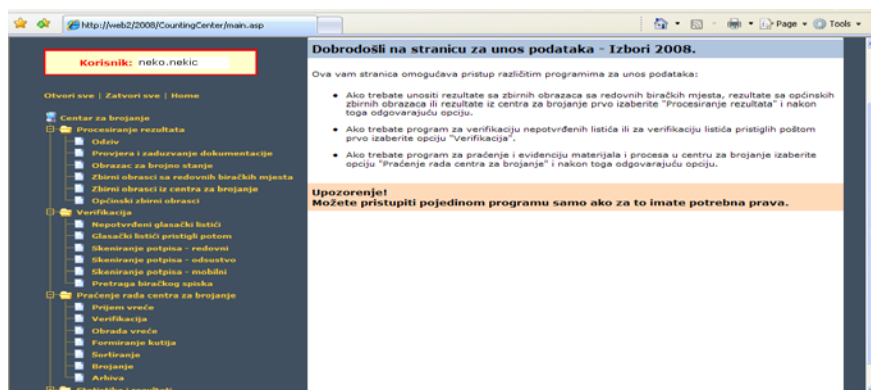

Nakon toga je uslijedio prijenos baze podataka na novi server, koji je korišten za procesiranje podataka za vrijeme rada u Zetri odnosno u Glavnom centru za brojanje. Zahtijevalo je to i postavljanje svih funkcija *web*-servera za nesmetan rad aplikacije. U ovoj je fazi testiran sustav, odnosno odabrani dijelovi na temelju probi operatora koji su bili angažirani na unosu podataka u "Zetri". Aplikacija je dala odlične rezultate u pogledu brzine odziva, što je i bio ključni zahtjev za ovu aplikaciju, te u pogledu korektnosti procesiranja podataka. Još jedan pokazatelj ostvarenih vrsnih rezultata bila je i dobra uvezanost mreže, odnosno mrežnih resursa (posebice servera DNS, WEB i SQL) u pogledu autentikacije i autorizacije, kada je na mreži istovremeno veliki broj korisnika jedne aplikacije, poštujući prava na aplikaciju definirana u tablici baze podataka *Users CountingCenter*.

Za vrijeme unosa cijeli je sustav zatijevao stalno praćenje aktivnosti u Glavnom centru za brojanje. U taj vid podrške bilo je uključeno više zaposlenika IKT odsjeka koji su 24 sata dnevno pratili rad aplikacije i baze podataka te izvještavali Glavni centar za brojanje o stanju podataka, o kvaliteti unesnih podataka, o opsegu obavljenog posla i administriranju prava operatora na unosu podatka (dodjela novih prava, ukidanje postojećih itd.). Za tu je svrhu izrađeno nekoliko procedura i modula smještenih u bazi *CountingCenter* koji su korišteni za obavljanje tih zadataka.

10. Aplikacija Search Manager

Search Manager je softver za pretragu privremenog središnjeg biračkog popisa.

Ovaj softver služio je za pretragu privremenog biračkog popisa i pretragu izvadaka iz popisa raseljenih osoba. Za potrebe Lokalnih izbora 2008. distribuiran je na CD-u svim općinama u Bosni i Hercegovini.

Slika broj 19 - Početni prozor programa *Search Manager*



Slika broj 20 – Prozor za pretragu podataka o raseljenim osobama

Pretraga baze podataka raseljenih osoba

Traži Štampaj O programu Izlaz

Podaci o osobi

Prezime: delić
 Ime: _____
 Ime roditelja: _____
 JMBG: _____
 finID: _____

Kriterijum pretrage

Prezime: Kriterijum
 Ime: Kriterijum
 Roditelj: Kriterijum
 JMBG: Kriterijum

Prebivalište CIPS: _____
 Prebivalište CIPS: _____
 Prebivalište MLJPI - neupareni: _____
 Prebivalište MLJPI: _____

Ostali podaci Ministarstva za ljudska prava i izbjeglice

Opština boravka: TEŠANJ
 Ulica boravka: NULL
 Mjesto boravka: _____
 Opština 1991: TESLIĆ

Glasačke opcije sa starog biračkog spiska

Glasao/la za: TESLIĆ
 Status: _____
 Glasao/la u: TEŠANJ
 Glasanje: U ODSUSTVU

Podaci sa popisa stanovništva iz 1991. godine

Opština: _____
 Mjesto: _____
 Ulica: _____

Traži Briši Potvrda Traži neuparene Izlaz Broj osoba: 370 100 [%]

SeqN	CaseID	PREZIME	IME	IME ROD	JMB	OPSTINA	MJESTO	ULICA	BROJ
0	DP-1324/15	DELIĆ	ŠABAN	RAMO		TEŠANJ			BB
0	DP-1201/6	DELIĆ	ŠAHA	ŠAHIN		LUKAVAC	LUKAVAC		8
1	DP-1324/3	DELIĆ	ŠEĆA	ADEM		TEŠANJ	NOVI MILJANO		BB
		DELIĆ	ŠEĆA	MURAT		TEŠANJ	PUTEŠIĆ		null
0	DP-1324	DELIĆ	ŠEĆIRA	RAMO		TEŠANJ	TEŠANJ		BB
2	DP-1378/36	DELIĆ	ŠEHRA	FERID		ŽIVINICE	BARICE		BB



U upotrebi je bio i program *MS Access/Visual Basic*, koji je osmišljen za prošle izbore i modificiran za potrebe Lokalnih izbora 2008. te dopunjen najnovijim podacima kako bi bio još funkcionalniji. Taj program omogućavao je automatsko formiranje - generiranje pojedinačnih baza podataka (.mdb) birača za svaku općinu u dvije izvedbe – kao tablice u jednoj *MS Accessovoj .mdb* ili kao potpuno odvojene .mdb datoteke koje sadrže tablicu samo za tu općinu. Napominjemo da je automatsko formiranje uključivalo i filtriranje, sortiranje/indeksiranje, lozinku za .mdb. Uz dodatni alat za pretraživanje, tako uspostavljene baze su kopirane na CD i slane općinskim izbornim povjerenstvima.

11. Generiranje biračkih popisa iz središnje baze

Softveri razvijeni u programu *MS Access/Visual Basic* omogućili su naknadno tiskanje za sva ili za željena biračka mjesta (ili skupinu - dovoljno je bilo upisati u posebnu tablicu popis biračkih mjesta koja želimo tiskati). Softver je sortirao podatke abecednim redom, filtrirao ih, a raspored pisama latinica/cirilica na papiru je prikazivao prema entitetu (distriktu) kojem pripada to biračko mjesto. Bitno je naglasiti da je program formirao .pdf dokumente koji su predstavljali gotov popis birača za ispis, a bili su imenovani prema oznaci biračkog popisa, zatim postavljeni u foldere koji su imenovani oznakama općina kojima to biračko mjesto pripada.

Potom slijedi programski dio koji aktivira izvještaj prema uzorku iz tablice (tablica sadrži biračka mjesta, a slijedeća procedura poziva određeni izvještaj, jedan od tri moguća: za Federaciju BiH, Republiku Srpsku ili Brčko Distrikt), nakon čega se u pripremljeni folder postavljaju birački popisi.

Slika broj 21 - Prikaz izvještaja u *design* modu (Federacija BiH, Republika Srpska i Brčko Distrikt BiH)

IZVOD IZ CENTRALNOG BIRAČKOG SPISKA				IZVOD IZ SREDIŠNJEG BIRAČKOG POPISA				ИЗВОД ИЗ ЦЕНТРАЛНОГ БИРАЧКОГ СПИСКА							
=[MunicipalityCode] & " - " &				CyrillicToLatinUnicode([MunicipalityName]				= [PollingStation] & " - " &				CyrillicToLatinUnicode([NAZIV]) & " / " &			
) & " / " &				LatinToCyrillicUnicode(LatinicaToUnicode([N											
Р.Б.	ПРЕЗIME (ИМЕ ЈЕДНОГ РОДИТЕЉА) ИМЕ	СПОЛ	ЈМБ	ПОТПИС											
Р.Б.	ПРЕЗИМЕ (ИМЕ ЈЕДНОГ РОДИТЕЉА) ИМЕ	ПОЛ	ЈМБ	ПОТПИС											
Detail															
=1				[latintolatinunicode([LastName] & " (" & [ParentsNar				[latintocyrillicunicode([LastName] & " (" & [ParentsN				PersonalID			
Page Footer															
05.10.2008.				id " & [Pages] & " /				Страница " & [Page] & " од " & [Pages]							
Report Footer															
Укупан број бирача на бирачком мјесту / Укупан број бирача на бирачком мјесту: naIID)															
Извод из Централног бирачког списка је сачињен дана 21.08.2008. године и изводи садрже податке са наведеним датумом и нагладне промјене нису ишете и одбит															
Извод из Сређишњег бирачког пописа је сачињен дана 21.08.2008. године и изводи садрже податке са наведеним датумом и нагладне промјене нису ишете и одбит															
Извод из Централног бирачког списка је сачињен дана 21.08.2008. године и изводи садрже податке са наведеним датумом и нагладне промјене нису ишете у обиму															
															

Na završetku generiranja birački popisi su konvertirani za svako biračko mjesto i u .pdf formatu kopirani u predviđeni folder. Cijeli je postupak automatski te je za izradu svih potpunih biračkih popisa za teritorij BiH (više od 4.440) potrebno manje od 20 sati.

12. Aplikacija SBP - Središnji birački popis

Ovaj softver služio je za pretragu potpunog konačnog biračkog popisa i distribuiran je na CD-u svim općinama u Bosni i Hercegovini.

Slika broj 22 - Početni oblik softvera za pretragu SBP-a

BOSNA I HERCEGOVINA				БОСНА И ХЕРЦЕГОВИНА	
CENTRALNA IZBORNA KOMISIJA				ЦЕНТРАЛНА ИЗБОРНА КОМИСИЈА	
SREDIŠNJE IZBORNO POVJERENSTVO					
<h1>CBS</h1>					
<h2>KONAČNI CENTRALNI BIRAČKI SPISAK</h2>					
<div style="border: 1px solid black; padding: 5px; width: fit-content; margin: 0 auto;">PRETRAGA BIRAČKOG SPISKA</div>					
<div style="border: 1px solid black; padding: 5px; width: fit-content; margin: 0 auto;">IZLAZ</div>					

Slika broj 23 – Oblik za pretragu i prikaz podataka po biračima

13. Aplikacija zbirnih općinskih rezultata s biračkih mjesta

Za potrebe zbrajanja rezultata u općinskim izbornim povjerenstvima korištena je aplikacija u koju se unose rezultati sa svih biračkih mjesta u općini. Nakon unosa rezultata sa svih biračkih mjesta i svih razina, aplikacija automatski zbraja rezultate sa svih biračkih mjesta i razina, dajući mogućnost tiskanja zbirnog izvještaja o rezultatima u općini. Aplikacija je morala imati 142 različite verzije za 142 različite općine.

Slika broj 24 - Zbirni općinski rezultati s biračkih mjesta

Stranka	Ukupan broj glasova za stranku
PENZIONERSKA STRANKA RS I NARODNA DEMOKRATSKA STRANKA	

Ime	Ukupan broj glasova
1 JOVANOVIĆ SLOBODAN	
2 ELEZ NATAŠA	
3 SAMARDŽIĆ OLIVERA	
4 OBRENOVIĆ ZORAN	

14. Aplikacija za generiranje zbirnih obrazaca

Središnje izorno povjerenstvo BiH je, pripremajući izbore, distribuiralo zbirne obrasce koji imaju već popunjene rubrike za kandidirane političke subjekte i kandidate. Iz same prirode sadržaja zbirnih obrazaca slijedi da je za svaku razinu nužno generirati različite obrasce. Također, ove je godine izmjenom Izbornog zakona BiH uvrštena nova kategorija – za nacionalne manjine – koju je trebalo isprogramirati i dodati kao modul u aplikaciju. Aplikacija je urađena u VBA programskom jeziku, a tablice je nužno pripremiti i pretvoriti u *MS Access*.

15. Counting Center Municipality – probna web-aplikacija - općinski rezultati s biračkih mjesta

Za Lokalne izbore 2008. bila je omogućena i probna verzija općinske web-aplikacije *Counting Center Municipality*. Verziju je kreirao IKT tim, ujedno obučio administratore i korištenjem CIPS-ove infrastrukture pustio kao probnu verziju kako bi ispitao mogućnost automatizacije i uvezivanja općina u cjelovit sustav. Korisnicima su podijeljena korisnička imena i lozinke u zapečaćenim kuvertama.

Aplikacija je prilagođena potrebama u tolikoj mjeri da su korisnici u općinama mogli sami unositi podatke za svoju općinu. Autentifikacija je provođena metodom korisnik/šifra umjesto *domain/loginom*. Početni izgled aplikacije na zaslonu prikazan je na donjoj slici.

Slika broj 25 - Stranica za unos podataka

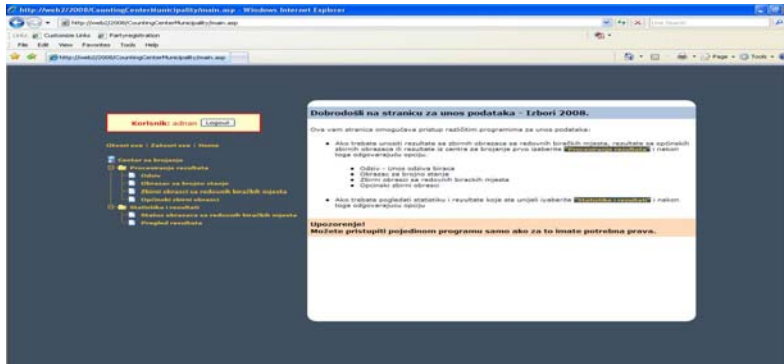

16. Općinska izborna povjerenstva – Webmail

Središnje izorno povjerenstvo BiH odlučilo je u svrhu pružanja brzih i pravovremenih informacija o Lokalnim izborima 2008. omogućiti komunikaciju e-poštom s općinskim izbornim povjerenstvima i koordinatorima općinskih izbornih povjerenstava. Projekt *Webmail* planiran je i izveden korištenjem CIPS-ove mreže, našeg znanja i resursa.

Slika broj 26 – Prozor za komunikaciju e-poštom s OIP-ima

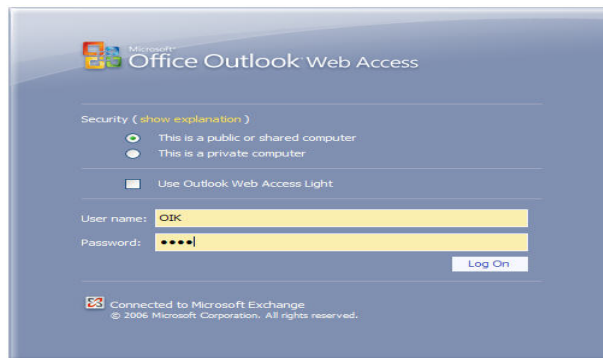

Ovaj projekt obuhvaćao je sljedeće korake:

- planiranje potreba;
- osiguravanje potrebnog softvera i hardvera;
- usklađivanje IP adresa na svim lokacijama, te formiranje novog ISA servera za komunikaciju s ISA SIP-a BiH;
- testiranje aplikacije *Webmail*;
- nadzor nad pravilnim funkcioniranjem aplikacije i tehnička podrška.

Planiranje – s obzirom na potrebe Središnjeg izbornog povjerenstva BiH za neprekidnom i sigurnom vezom putem *Webmaila* sa 142 općinska izborna povjerenstva, IKT odsjek odlučio je proširiti središnji *Exchange 2007* s dodatnih 150 *mailboxova* te osigurati potreban diskovni prostor unutar naše memorije.

Osiguravanje - posredovanjem Udruge izbornih dužnosnika, a uz pomoć međunarodne zajednice, Središnje izborno povjerenstvo BiH kupilo je svu potrebnu opremu i softver za *Webmail*. Za diskovne potrebe *Webmaila* kupljeno je osam diskova po 300 GB koji su postavljeni u RAID 1 + 0. Također je osigurano 150 CAL licencija za *Exchange 2007*.

Usklađivanje IP adresa OIP-a, CIPS-a i Središnjeg izbornog povjerenstva BiH imalo je za cilj provjeru uvezivanja s općinama. Nakon uvida u stanje utvrđeno je da 50 općina ima potrebnu konekciju putem SDH mreže, a ostalih 92 imaju različite tipove konekcija *wireless*, ADSL i *pop* veza putem telekom operatera. SIP BiH uspostavio je vezu s većinom općina, što je postignuto uz pomoć tima administratora CIPS-a i zalaganjem administratora CIPS-a i SIP-a BiH.

Testiranje je provedeno na opće zadovoljstvo korisnika aplikacije *Webmail*.

Nadzor i tehnička podrška – u sklopu nadzora i tehničke podrške CIPS-ovi administratori su za četiri mjeseca imali 457 intervencija na terenu, a IKT odsjek pružao je telefonsku podršku i provodio nadzor nad svim mrežama.

Slika broj 27 - Grafički prikaz veze općinskih izbornih povjerenstava i Središnjeg izbornog povjerenstva BiH

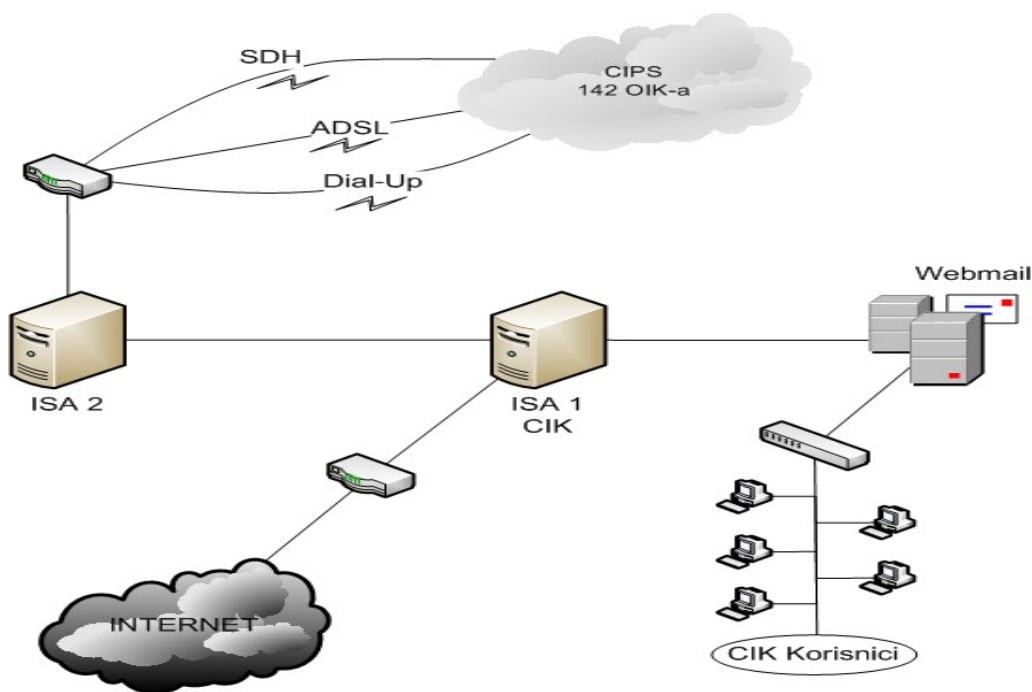

17. Aplikacija za provjeru i ovjeru kandidata i kandidatskih lista

Aplikacija za validaciju kandidata (*Canidate Validation*) korištena je za validaciju kandidata iz svih stranaka i sa svih razina, i to prema postavljenim uvjetima koji se odnose na jednakost zastupljenosti spolova, validaciju prebivališta kandidata, prekoračenja broja mandata (po stranci za definiranu razinu) i višestruka kandidatura.

Kao rezultat obrade, aplikacija radi određeni zapis u bazi podataka u vidu flegova (zastavica - polja) s određenim vrijednostima koji označavaju uspješnu odnosno neuspješnu validaciju određene liste. Zapis koji aplikacija radi u bazi podataka koristi druga aplikacije za izradu detaljnih izvještaja.

Slika broj 28 – Provjera i ovjera kandidata i kandidatskih lista

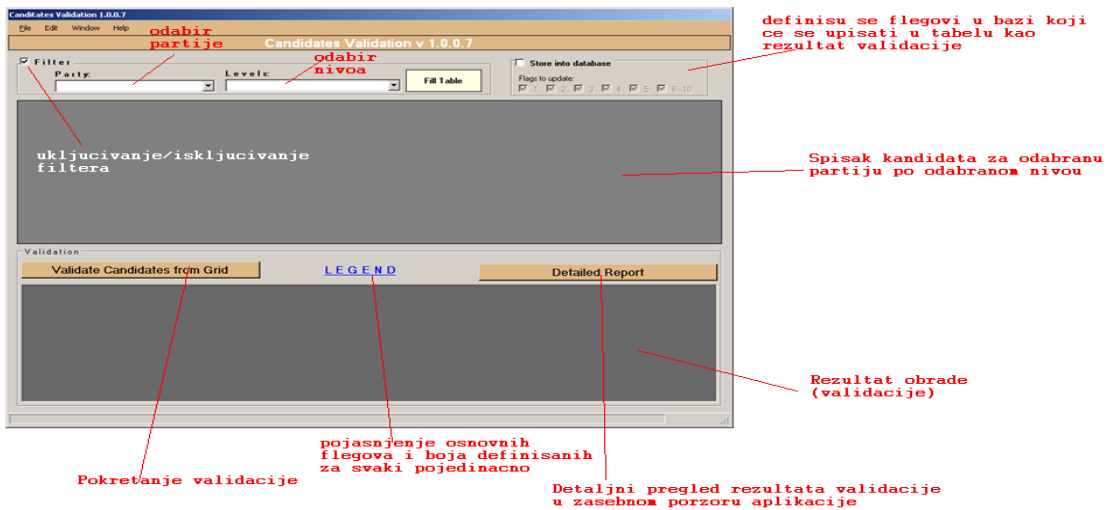

Slika broj 29 – Oznake (zastavice) i njihovo značenje

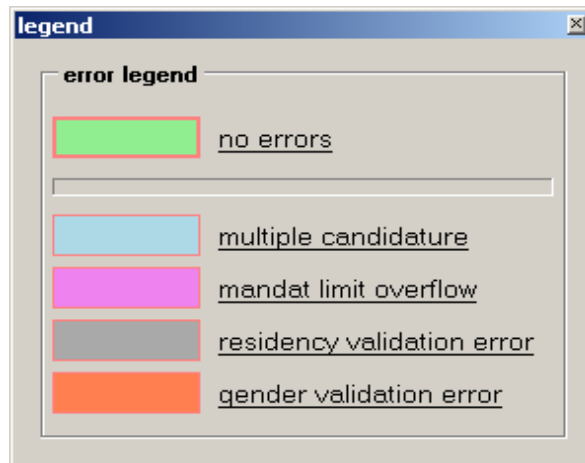

18. Aplikacija za generiranje ovjerenih kandidata i kandidatskih lista

Slika broj 30 – Generiranje ovjerenih kandidata i kandidatskih lista

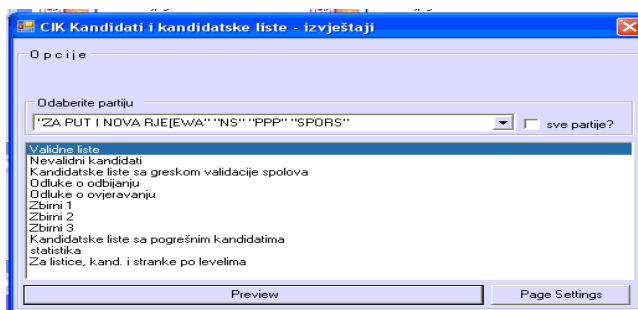

Ova aplikacija služila je za tiskanje izvještaja prema podacima o kandidatima. Uglavnom se koristi za više vrsta izvještaja, kakvi su:

Validne liste

Liste koje ispunjavaju uvjete iz svih članaka zakona. Za njihov prikaz, kandidati moraju biti validni prema svim člancima zakona, te liste moraju biti validne ispunjavanjem dva kriterija (spolovi i

maksimalan broj kandidata).

Nevalidni kandidati

Kandidati koji ne zadovoljavaju koju od validacija. Pokraj imena kandidata upisana je informacija o tome.

Kandidatske liste s greškom validacije spolova

Kandidati su validni, međutim problem je u nevalidnim listama.

Odluke o ovjeravanju-odbijanju

Ove odluke šalju se strankama. To su kandidatske liste koje (ne)zadovoljavaju sve kriterije i (ne)zadovoljavaju sve validacije (prema člancima zakona). Ti dokumenti mogu biti tiskani na tri različita jezika i dvama različitim pismima. Tekst odluke unosi se u konfiguracijskom fajlu (fajl s ekstenzijom *.config*) uz aplikaciju.

Zbirni izvještaji

Daju prikaz svih odobrenih/odbijenih kandidata iz različitih stranaka.

Slika broj 31 – Glavni izbornik aplikacije

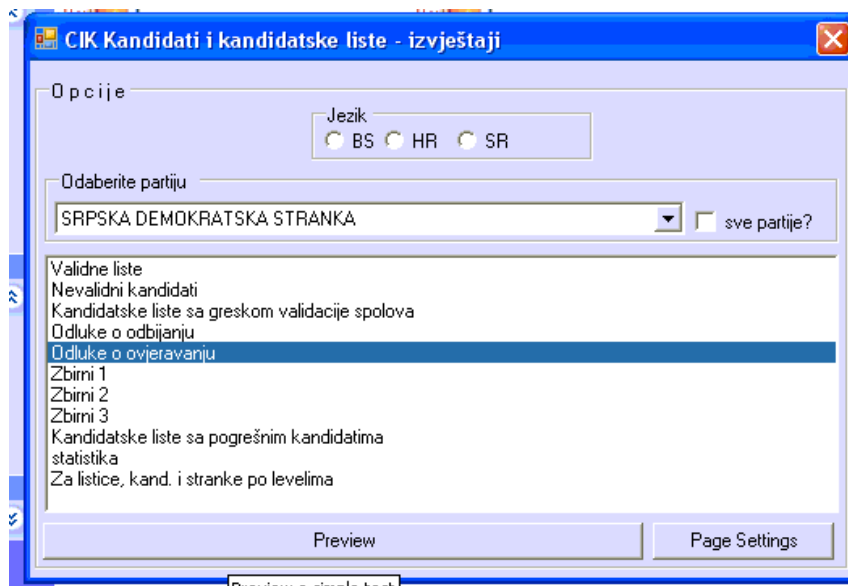

Slika broj 32 – Primjer zbirnog izvještaja



Slika broj 33 – Primjer automatski generirane odluke o ovjeri kandidatske liste

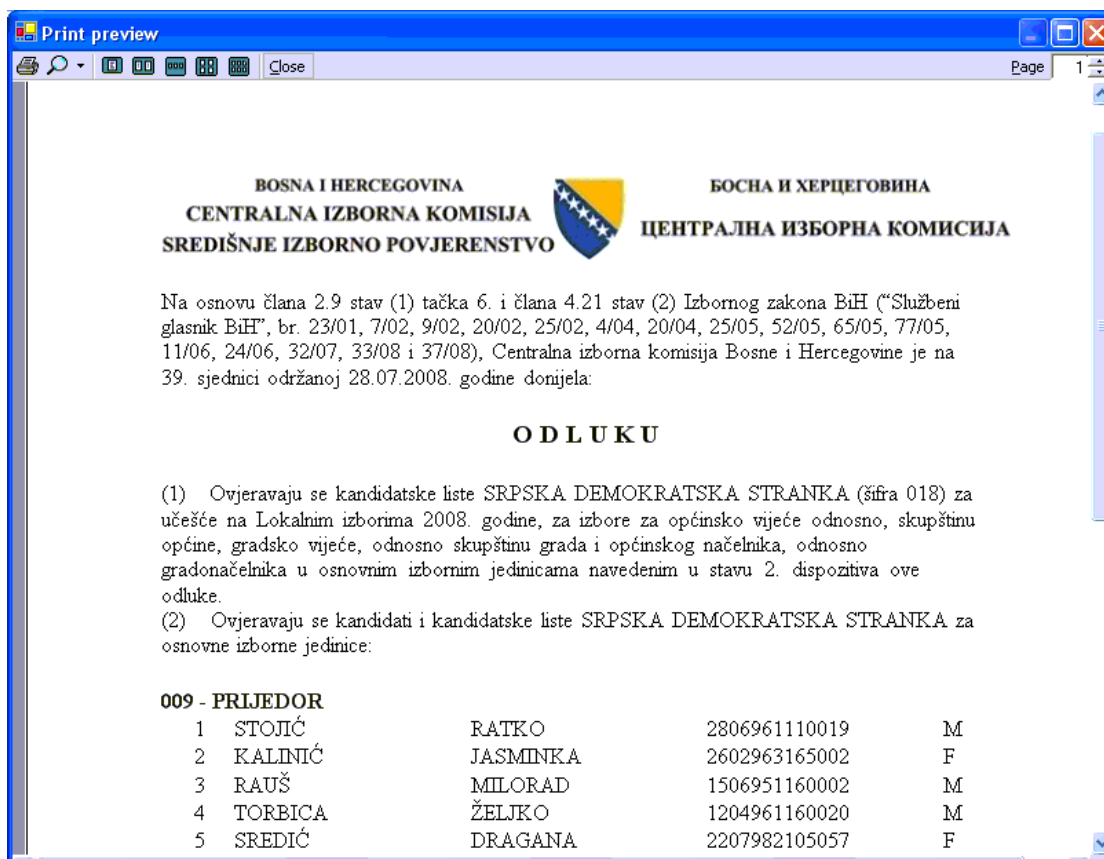



BOSNA I HERCEGOVINA
CENTRALNA IZBORNA KOMISIJA
SREDIŠNJE IZBORNO POVJERENSTVO

БОСНА И ХЕРЦЕГОВИНА
ЦЕНТРАЛНА ИЗБОРНА КОМИСИЈА

**Kandidatske liste koje ispunjavaju uslove za ovjeru za učešće na izborima
05.10.2008**

018 - SRPSKA DEMOKRATSKA STRANKA
009 - PRIJEDOR - OV/SO/GV

1	STOJIĆ	RATKO	2806961110019	M
2	KALINIĆ	JASMINKA	2602963165002	F
3	RAUŠ	MILORAD	1506951160002	M
4	TORBICA	ŽELJKO	1204961160020	M
5	SREDIĆ	DRAGANA	2207982105057	F
6	HRNJAK	MILORAD	1308952160018	M
7	DRAGOJEVIĆ	MILAN	0707941160006	M

19. Seat Allocation - aplikacija za dodjelu mandata

Korištenjem ove aplikacije rađena je automatska dodjela mandata političkim strankama, koalicijama i kandidatima, u skladu s izbornim rezultatima. Slijedi kratak opis osnovnih funkcija primijenjenih u aplikaciji:

- određivanje izbornog praga za političke stranke na razini izbornih jedinica u entitetima, dodjela mandata strankama s više od 3% glasova u izornoj jedinici na temelju broja glasova po izbornim jedinicama;
- određivanje izbornog praga za kandidate, dodjela mandata kandidatima s više od 5% glasova stranke u skladu s brojem glasova i redoslijedom na glasačkom listiću;
- dodjela entitetskih mandata strankama na temelju ukupnog broja glasova po entitetima, u skladu s izbornim pragom na entitetskoj razini;
- dodjela kompenzacijskih mandata.

Slika broj 35 – Shema aplikacije (Algoritam)

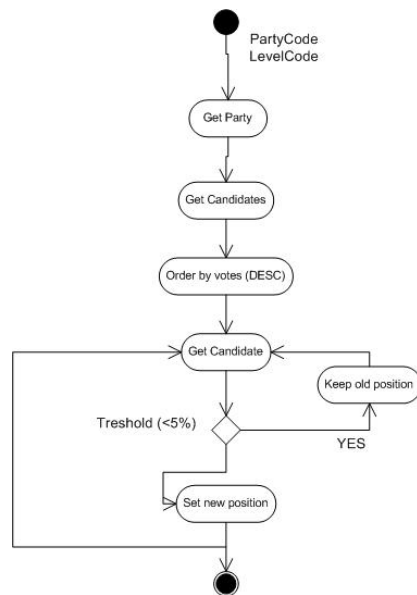

20. Aplikacija za generiranje izvještaja o mandatima

Ova aplikacija generira i tiska izvještaj nakon dodjele mandata. Omogućuje ispis podataka za: stranku na svim razinama, sve stranke na jednoj razini ili jednostavno sve stranke na svim razinama. Aplikacija omogućuje ispis na kojem je prvo otiskan naziv razine, zatim sve stranke koje su registrirane na toj razini. Ispod imena stranke nalazi se kandidatska lista prema rezultatima glasovanja, i to s odvojenim kandidatima koji izabrani od onih koji nisu. K tomu, moguće je spremići izvještaj za službene novine, te zbirne izvještaje (koliko je određena stranka dobila mandata po razinama ili zbirni rezultati za razinu).

Slika broj 36 - Izvještaji mandata

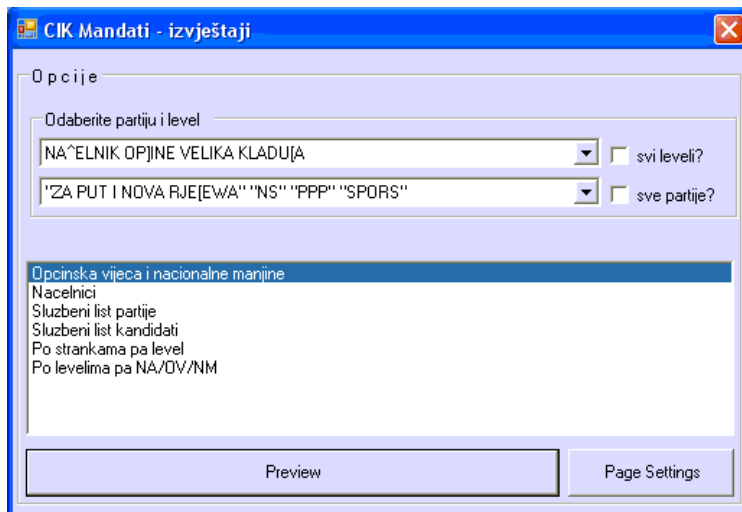

Slika broj 37 - Prikaz kandidata koji su izabranih i koji nisu izabrani

BOSNA I HERCEGOVINA
CENTRALNA IZBORNA KOMISIJA
SREDIŠNJE IZBORNO POVJERENSTVO

БОСНА И ХЕРЦЕГОВИНА
ЦЕНТРАЛНА ИЗБОРНА КОМИСИЈА

Izbori 2008 godine
Glasovi za kandidate

Izborna utrka: 0010V OPĆINSKO VIJEĆE VELIKA KLADUŠA
Stranka: STRANKA DEMOKRATSKE AKCIJE
Ukupan broj glasova za stranku: 2194
Ukupan broj osvojenih mandata: 4

IZABRANI				
	Prezime	Ime	Redni broj	Broj glasova
1	KESEROVIĆ	EJUB	1	999
2	ČUFUROVIĆ	ASMIR	3	491
3	HADŽIĆ	MUAMER	4	441
4	TALIĆ	MEHMED	6	336

NISU IZABRANI				
	Prezime	Ime	Redni broj	Broj glasova
5	DŽANIĆ	DENIS	7	312
6	KAFIĆ	SENADA	5	308
7	ČORAGIĆ	ZUMRET	18	297
8	MUŠEDINOVIĆ	EISENJA	8	294
9	OKIĆ	ADNAN	9	275
10	ČORAGIĆ	ELVIN	22	275
11	DŽEBIĆ	MIRNES	12	273
12	DELIĆ	SELMA	2	262
13	HUSIĆ	SAFET	25	259
14	ŠTAMBOVIĆ	ŠTAMBOVIĆ	15	255

21. Aplikacija «Rezultati 2008» na web-stranici

Link na aplikaciju na službenoj web-stranici Izbornog povjerenstva BiH.

Slika broj 38 – Mapa Bosne i Hercegovine - početna stranica prezentacije

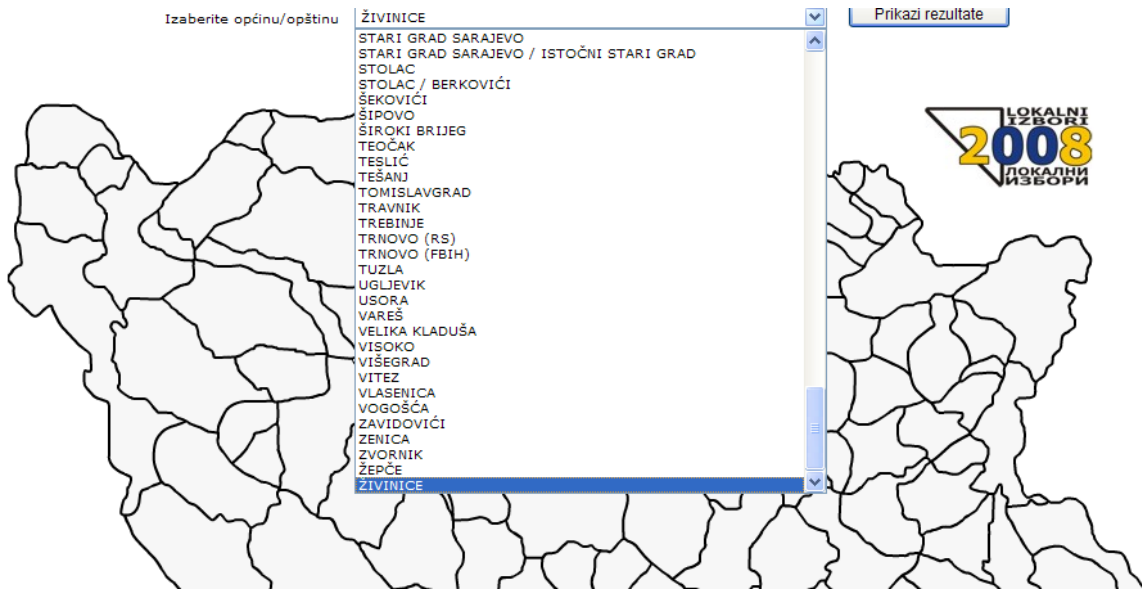

Na početnoj stranici prikazana je mapa Bosne i Hercegovine podijeljena na osnovne izborne jedinice. Na vrhu stranice je polje za manualni odabir izborne jedinice. Klikom izravno na izbornu jedinicu ili njenim odabirom poziva se početna općinska stranica s izbornim rezultatima na svim izbornim razinama: brojačano, u postotcima i slikovito:

Slika broj 39 – Rezultati po biračkim mjestima

BOSNA I HERCEGOVINA CENTRALNA IZBORNA KOMISIJA SREDIŠNJE IZBORNO POVJERENSTVO		БОСНА И ХЕРЦЕГОВИНА ЦЕНТРАЛНА ИЗБОРНА КОМИСИЈА	
POTVRĐENI IZBORNI REZULTATI - LOKALNI IZBORI 2008			
-- >> REZULTATI PO BIRAČKIM MJESTIMA <<--			
Naziv		Naziv	
Registровано ukupno: 973		Registровано редовно: 954	
Registровано поштом: 14		Registровано одсуство: 5	
NAČELNIK DOBRETIĆI		OPĆINSKO VIJEĆE DOBRETIĆI	
REZULTATI		REZULTATI	
Kandidat	Glasovi	Stranka	Ukupno mandata za raspodjelu 15
DRAŽEVIĆ MARKO			
1 HRVATSKA KOALICIJA ZA POUGARJE HSP-đ-J, HDZ1990 HSS-NHI	348 66.41 %	1 K19 HRVATSKA KOALICIJA ZA POUGARJE HSP-đ-J, HDZ1990 HSS-NHI	283 58.11 % 9
Redovni	318	Redovni	259
Poštom	3	Poštom	0
Odsustvo i mobilni tim	1	Odsustvo i mobilni tim	1
Potvrđeni	26	Potvrđeni	23
POPLAŠEN JOZO		2 027 HRVATSKA DEMOKRATSKA ZAJEDNICA BIH	163 33.47 % 5
2 HRVATSKA DEMOKRATSKA ZAJEDNICA BIH	176 33.59 %	Redovni	145
Redovni	163	Poštom	6
Poštom	2	Odsustvo i mobilni tim	0
Odsustvo i mobilni tim	0	Potvrđeni	12
Potvrđeni	11	3 032 DEMOKRATSKA STRANKA INVALIDA TUZLA	41 8.42 % 1
Ukupno glasova za načelnika	524	Redovni	41
		Poštom	0
		Odsustvo i mobilni tim	0
		Potvrđeni	0
		Ukupno glasova za stranke	487

NACIONALNE MANJINE

Kandidat	Glasovi	Izabrani
1 RUŽELA ZDRAVKO SRPSKA STRANKA REPUBLIKE SRPSKE	130 18,71 %	✓
2 HAVRELJUK STEVO KULTURNO - PROSVJETNO UDRUŽENJE UKRAJINACA "TARAS ŠEVČENKO" - NEZAVISNI KANDIDAT	121 17,41 %	
3 BLAHA VLADIMIR NEZAVISNI KANDIDAT	119 17,12 %	
4 TADIĆ SLAVICA NEZAVISNA LISTA BIH	117 16,83 %	
5 AHMETOVIĆ ŠAHA NEZAVISNI KANDIDAT	110 15,83 %	
6 PRISTAJKO VLADIMIR POLITIČKI POKRET MLADIH-STRANKA MLADIH BOSNE I HERCEGOVINE	62 8,92 %	
7 AHMETOVIĆ AHMET NEZAVISNI KANDIDAT	36 5,18 %	
Ukupno glasova za nacionalne manjine	695	

Slika broj 40 – Potvrđeni izborni rezultati

BOSNA I HERCEGOVINA
CENTRALNA IZBORNA KOMISIJA
SREDIŠNJE IZBORNO POVJERENSTVO



БОСНА И ХЕРЦЕГОВИНА
ЦЕНТРАЛНА ИЗБОРНА КОМИСИЈА

POTVRĐENI IZBORNI REZULTATI - LOKALNI IZBORI 2008

CENTAR SARAJEVO

Nezad

Biračko mjesto

136A026 - KOŠEVO 1A

LICNO	NAČELNIK	OPĆINSKO VIJEĆE CENTAR SARAJEVO
136A000		
136A001	BARDAKČIJE 1	
136A002	BARDAKČIJE 2	
136A003	BARDAKČIJE 3	
136A004	BARDAKČIJE 4	
136A005	BETANIJA	
136A006	ŠIP 1	
136A007	ŠIP 2	
136A008	ŠIP 3	
136A009	BREKA 1	
136A010	BREKA 2	
136A011	BREKA 3	
136A012	KOŠEVO 2A	
136A013	KOŠEVO 2B	
136A014	KOŠEVO 2C	
136A015	KOŠEVO 2D	
136A016	CIGLANE 1A	
136A017	CIGLANE 1B	
136A018	CIGLANE 2A	
136A019	CIGLANE 2B	
136A020	GORICA 1	
136A021	GORICA 2	
136A022	DONJI VELEŠIĆI	
136A023	DŽIĐIČKOVAČ 1	
136A024	DŽIĐIČKOVAČ 2	
136A025	DŽIĐIČKOVAČ 3	
136A026	KOŠEVO 1A	

Kandidat	Glasovi	Stranka	Glasovi
1 BEČIREVIĆ DŽEVAD SOCIJALDEMOKRATSKA PARTIJA BOSNE I HERCEGOVINE	178 47,72 %	1 008 SOCIJALDEMOKRATSKA PARTIJA BOSNE I HERCEGOVINE	134 37,22 %
2 KONAKOVIĆ ELMEDIN - DINO STRANKA DEMOKRATSKE AKCIJE	86 23,08 %	2 090 STRANKA DEMOKRATSKE AKCIJE	74 20,96 %
3 GRATZ DENNIS NAŠA STRANKA	48 12,87 %	3 877 NAŠA STRANKA	41 11,39 %
4 DŽINDO SUAD STRANKA ZA BOSNU I HERCEGOVINU	26 6,97 %	4 004 STRANKA ZA BOSNU I HERCEGOVINU	26 7,22 %
5 BUBICA JUSUF BOSANSKOHERCEGOVAČKA PATRIOTSKA STRANKA-SEFER HALILOVIĆ	22 5,90 %	5 001 BOSANSKOHERCEGOVAČKA PATRIOTSKA STRANKA-SEFER HALILOVIĆ	16 4,44 %
6 DEMIROVIĆ ALIJA NARODNA STRANKA RADOM ZA BOLJITAK	8 2,14 %	6 513 STRANKA PENZIONERA - UMIROVLJENIKA BOSNE I HERCEGOVINE	14 3,89 %
7 MIŠELJIĆ ĐORĐO SOCIJALDEMOKRATSKA UNIJA BOSNE I HERCEGOVINE	5 1,34 %	7 918 SOCIJALDEMOKRATSKA UNIJA 2002 BOSNE I HERCEGOVINE - STRANKA SOCIJALNE PRAVDE	12 3,33 %
		8 K42 SNSD-PDP	9 2,50 %
		9 768 POLITIČKI POKRET MLADIH-STRANKA MLADIH BOSNE I HERCEGOVINE	8 2,22 %
		10 885 ALMA HADŽIĆ	6 1,67 %
		11 730 SOCIJALDEMOKRATSKA UNIJA BOSNE I HERCEGOVINE	4 1,11 %
		12 027 HRVATSKA DEMOKRATSKA ZAJEDNICA BIH	4 1,11 %
		13 502 NARODNA STRANKA RADOM ZA BOLJITAK	3 0,83 %
		14 520 BOSANSKO HERCEGOVAČKA PODRINJSKA NARODNA STRANKA	3 0,83 %
		15 K36 HRVATSKA KOALICIJA KANTONA SARAJEVO	3 0,83 %
		16 020 GRADANSKA DEMOKRATSKA STRANKA BIH	2 0,56 %
		17 036 BOSS - BOSANSKA STRANKA-MIRNES ĐIĐIČKOVAČ	1 0,28 %
	Ukupno 373		

Koncept web-prezentacije

Ovaj koncept zasniva se na upoznavanju cjelokupnog izbornog procesa, kako bi se stvorila što bolja slika o tome što sve treba sadržavati web-prezentacija, upoznavanju načina brojanja i obrade podataka, kao i baze podataka *CountingCenter* i tablica koje se odnose na podatke prikazane na web-prezentaciji.

Grafički dizajn web-prezentacije

Radi lakšeg raspoznavanja, određene su boje korištene u izradi web-prezentacije za grafikone koje su njezin dio.

Slika broj 41 - Prezentacija objave rezultata

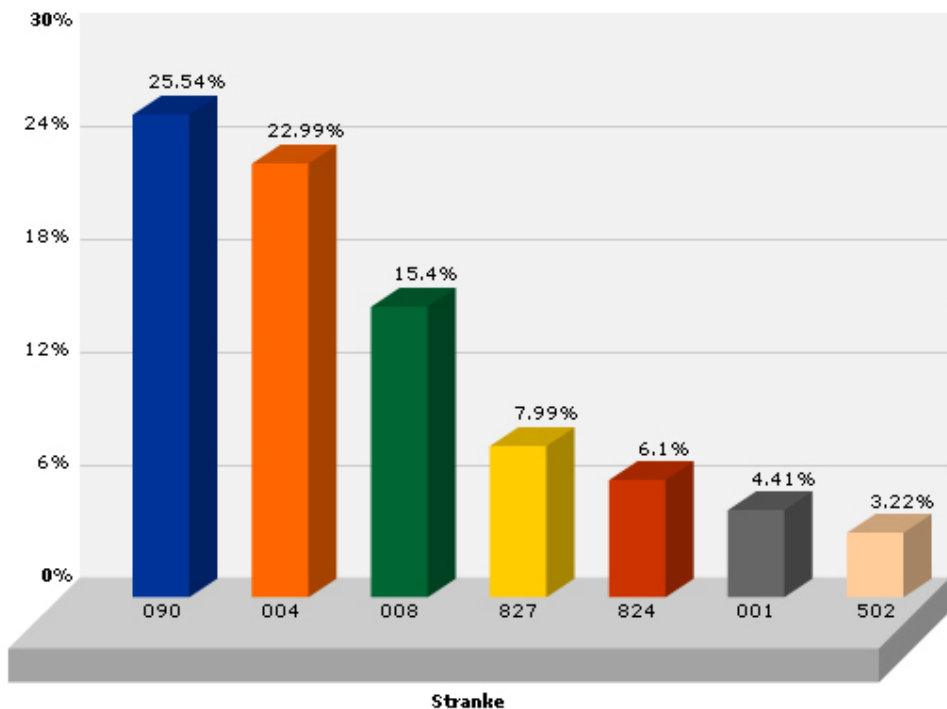

Zbog slabijih veza prema internetu u BiH, u izradi *web*-prezentacije korištene su tehnologije koje omogućavaju brzo učitavanje podataka. Odabrani su *Fussion Chart* dijagrami na kojima su radi preglednosti uvrštene samo političke stranke koje su prešle izborni prag.

Programski dio *web*-prezentacije

Programiranje uključuje povezivanje izrađenog grafičkog dizajna s bazom podataka i ispis podataka na *web*-prezentaciji. Pri programiranju su korištene različite tehnike radi dobivanja optimalnijeg rješenja, odnosno kako bi *web*-prezentacija bila jednostavna za pretragu, pregledna i kako bi joj mogli pristupiti svi korisnici bez obzira na vezu prema internetu (brza ili spora).

Tablica broj 14: Korištene tehnike za izradu prezentacije

		Tehnologija
1.	Baza podataka	SQL
2.	Programski dio <i>web</i> -prezentacije	ASP
3.	Dijagrami	XML, FLASH

Izveštaji

Izrada izvještaja na *web*-prezentaciji do objave konačnih izbornih rezultata bila je usklađena s objavljivanjem izvještaja u medijima. Podaci na *web*-prezentaciji tri puta su mijenjani. Prvi su puta objavljeni preliminarni rezultati, drugi puta su objavljeni konačni nepotvrđeni rezultati i treći puta konačni potvrđeni rezultati izbora.

Pri svakoj objavi rezultata na programskom dijelu *web*-prezentacije rađene su izmjene, jer se podaci za preliminarne i konačne rezultate ne nalaze u istim tablicama u bazi podataka.

22. Aplikacija za generiranje izvještaja za službena glasila

Za objavu rezultata u službenim glasilima korištena je aplikacija koja generira izvještaj i prelama tekst potreban za objavu. Aplikacija generira dvije vrste izvještaja:

- rezultati po razinama za stranke,
- rezultati po kandidatima koji jesu i koji nisu osvojili mandat.

Slika broj 42 - Generiranje izvještaja za „Službeni glasnik BiH“ – općinska vijeća

**Izabrani kandidati - Izborna utrka 001 -
OPĆINSKO VIJEĆE VELIKA KLADUŠA**
**Изабрани кандидати - Изборна utrka 001 -
ОПТИНСКО ВИЈЕЋЕ ВЕЛИКА КЛАДУША**
SDP-SOCIJALDEMOKRATSKA PARTIJA BiH

Ime Име	Redni broj Редни број	Broj glasova Број гласова
IZABRAN/ИЗАБРАН		
NIJE IZABRAN/НИЈЕ ИЗАБРАН		
KAUTAZOVIĆ IBRAHIM	3	89
TRGIĆ SENJA D	9	51
MISKIĆ MUJAGA	1	49
MURGIĆ ENVER	4	47
MILKOVIĆ ALAGA	6	34
ČELBIĆ FIKRET	16	34
DIZDAREVIĆ NERMINA	11	30
DEMIROVIĆ ENES	7	27
TERMIZ MUNIR	10	27
FURIĆ NAFIJA	8	26
SKENDEROVIĆ SUNITA	17	26
OSMANAGIĆ SULEMAN	21	25
KENDIĆ FIKRET	18	24
TABAKOVIĆ NAJLA	2	21
DŽEBIĆ MERSADA	5	21
KLIJAIĆ HASAN	28	21
REKIĆ RAMIZA	29	21
HUŠIĆIĆ ZEMINE	14	19
OSMANAGIĆ DAMIR	15	19
HADŽALIĆ EVELDIN	12	11
LIBIĆ SULJO	13	14
TOPIĆ ZAHID	19	17
TABAKOVIĆ ESMA	20	12
ČERAN MIROSLAV	22	15
DIDOVIĆ OŽANETA	23	16
BRITVEĆ MILO	24	18
BRKIĆ IZET	25	15
RIZVIĆ MIRELA	26	18
BRDIĆ IBRAHIM	27	16

SDA-STRANKA DEMOKRATSKE AKCIJE

Ime Име	Redni broj Редни број	Broj glasova Број гласова
IZABRAN/ИЗАБРАН		
KESEROVIĆ EUB	1	999
ČUPUROVIĆ ASMIR	3	481
HADŽIĆ MUAMER	4	441
TALIĆ MEHMED	6	336
NIJE IZABRAN/НИЈЕ ИЗАБРАН		
DŽANIĆ DENIS	7	312
KAPIĆ SENADA	5	308
ČORAĞIĆ ZUMRET	18	297
MUŠEVIĆ BIŠENIJA	8	284
OKIĆ ADNAN	9	275
ČORAĞIĆ ELVIN	22	275
DŽEBIĆ MIRNES	12	273
DELIĆ SELMA	2	262
HUSIĆ SAFET	25	259
SIJAMHODŽIĆ MERJEMA	17	250
MAŠINOVIĆ BEDIJA	11	249
MURGIĆ AMIR	21	241
ŽALIĆ TEUFIK	13	213
ZAHIROVIĆ VELIMIR	24	203
SAMAROVIĆ MENSUR	10	197
ŽALIĆ MUJO	28	197
SARAJLIJA FERID	16	195
MUSTEDAGIĆ MIRZET	27	195
MELKIĆ ALMA	14	180

ISLAMOVIC ANES	19	171
KEKIĆ RIFET	15	168
DELIĆ AMELA	29	168
HUŠIĆIĆ AMRA	25	154
VELAĐIĆ NAFA	20	149
ČEVIĆ FIKRETA	23	121

NAŠA STRANKA

Ime Име	Redni broj Редни број	Broj glasova Број гласова
IZABRAN/ИЗАБРАН		
NIJE IZABRAN/НИЈЕ ИЗАБРАН		
HOĐIĆ ELVIS	1	21
OMERAGIĆ SMAIL	2	18
HOĐIĆ - KOŠTIĆ DIJANA	6	16
MILKOVIĆ ADEM	9	15
GRAČANIN SUADA	7	9
TORČAGIĆ RUBIJA	11	8
MILKOVIĆ REMIZA	12	8
KAKNOŠEVIĆ VESNA	8	7
KENDIĆ HEDJA	10	6
HOĐIĆ EMINE	3	3
BAŠIĆ NATKO	4	4
KEKIĆ NISVET	5	4
STOKRIP MILAN	13	4

DUKIĆ FIKRET - NEZAVISNI KANDIDAT

Ime Име	Redni broj Редни број	Broj glasova Број гласова
IZABRAN/ИЗАБРАН		
NIJE IZABRAN/НИЈЕ ИЗАБРАН		
DUKIĆ FIKRET	1	121

NARODNA STRANKA RADOM ZA BOLJITAK

Ime Име	Redni broj Редни број	Broj glasova Број гласова
IZABRAN/ИЗАБРАН		
NIJE IZABRAN/НИЈЕ ИЗАБРАН		
HASANOVIC AMELA	1	164
BESIREVIC HALIL	4	159
PONJEVIC HASAN	6	118
POLJAK SALIH	2	96
KURTOVIC MIDHAT	5	84
MURTIĆ SEMIRA	25	46
FLAK TAJANA	3	6
ŠEHIĆ SAFIJA	7	28
FOČAK NAILA	8	26
ČIRKIN ESMIR	9	9
GRAHOVIĆ EMIRA	10	24
PONJEVIĆ ZUHDIJA	11	19
ZULIĆ VAHID	12	11
OMANOVIĆ MIRZELA	13	27
KASUMOVIĆ MARELA	14	26
BADNOVIĆ SELVEDIN	15	9
NEZIREVIĆ ESAD	16	24
PEHLIĆ SUAD	17	9
DELIĆ MIRETA	18	21
LATIĆ HUSE	19	15
DO LIĆ ISMET	20	8
ŠABIĆ NUHADA	21	13
OMANOVIĆ HASAN	22	21
DAUTOVIĆ BAJRAMA	23	20
ČEVIĆNOVIĆ ISMETA	24	24
ČUTURIĆ NURDJA	26	7
KARAČIĆ RASIJMA	27	8
HUŠIĆIĆ NISVETA	28	25

STRANKA ZA BOSNU I HERCEGOVINU

Ime Име	Redni broj Редни број	Broj glasova Број гласова
IZABRAN/ИЗАБРАН		

Izborna utrka / Изборна утрка 001
NAČELNIK OPĆINE VELIKA KLADUŠA / НАЧЕЛНИК ОПЋИНЕ ВЕЛИКА КЛАДУША

Birači kojima je odobreno da glasaju/ Birači kojima je odobreno glasovati/Бирачи којима је одобрено да гласају	35861		
Važeći glasački listići/ Valjani glasački listići/Важећи гласачки листићи	16717		
Nevažeći glasački listići - Neporunjeni/ Nevaljani glasački listići - Neporunjeni/Неважећи гласачки листићи - Непопуњени	913	5,13%	
Nevažeći glasački listići - Nepropisno popunjani/ Nevaljani glasački listići - Nepropisno popunjani/ Неважећи гласачки листићи - Непрописно попуњени	177	0,99%	
Broj birača koji su glasali/ Broj birača koji su glasovali/Број бирача који су гласали	17807	49,66%	
Broj mjesta za dodjelu/ Број мјеста за додјелу	1		

Politička stranka / Koalicija / Nezavisni kandidat Политичка странка / Коалиција / Независни кандидат	Broj glasova Број гласова	% %	Izabran Изабран
KAJDIĆ SENAD - SDA-STRANKA DEMOKRATSKE AKCIJE	1725	10,32%	
MULALIĆ ADMIL - ADO - DEMOKRATSKA NARODNA ZAJEDNICA BiH - DNZ BiH	11620	69,51%	Da/Да
DELIC HUSEIN - NEZAVISNI KANDIDAT	3372	20,17%	

23. Web-stranica Središnjeg izbornog povjerenstva BiH

Tijekom 2008. godine Središnje izorno povjerenstvo BiH kreiralo je potpuno novu *web*-stranicu i na taj način ostvarilo sljedeće ciljeve:

- bolja usluga;
- jednostavniji pristup informacijama;
- brži protok informacija;
- reorganiziranje arhiva;
- višeznačajnost;
- odgovori na česta pitanja.

Slika broj 44 - Službena *web*-stranica SIP BiH



Početna stranica na adresi: www.izbori.ba

24. Aplikacija za provedbu izbornih rezultata

Za potrebe Lokalnih izbora 2008. godine preuređena je prošlogodišnja aplikacija za vođenje evidencije o mandatima i funkcijama. Dodane su nove evidencije za 2008. godinu i novi moduli za pretraživanje. Glavni izbornik aplikacije *Implementacija* sadržan je od dijelova koji su predstavljeni na slici:

Slika broj 45 - Implementacija izbornih rezultata

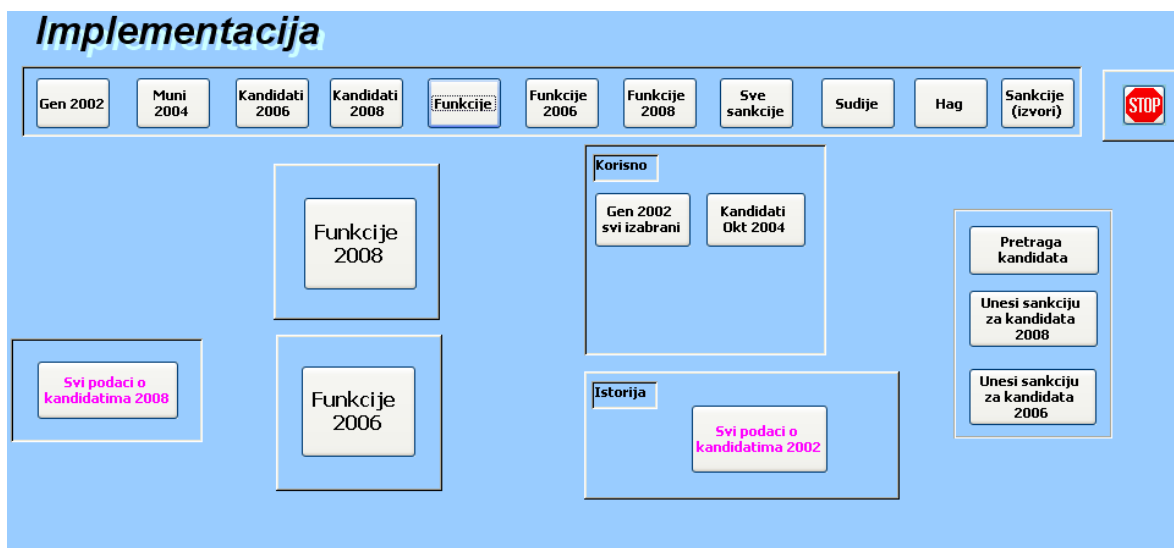

25. Aplikacija “Evidencija osobnih podataka” izabranih dužnosnika, nositelja izvršne vlasti i savjetnika

Kreirana je i aplikacija za unos obrazaca osobnih podataka izabranih dužnosnika, nositelja izvršne vlasti i savjetnika, te njihovih srodnika. U ovu se evidenciju osim osobnih podataka unose i funkcije, naknade i angažmani.

Slika broj 46 – Evidencija osobnih podataka izabranih sužnosnika

OBRAZAC LIČNIH PODATAKA
izabranih zvaničnika, nosilaca izvršne vlasti i savjetnika
 - u vezi sa primjenom Zakona o sukobu interesa u institucijama vlasti -

<input type="text"/>	<input type="button" value="Dodaj u sifrnik funkcija"/>	<input type="text"/>	<input type="button" value="Dodaj u sifrnik institucija"/>
Ime: <input type="text"/>		Prezime: <input type="text"/>	
Adresa: <input type="text"/>			
JMBG: <input type="text"/>		Javna funkcija na koju je osoba izabrana/imenovana: <input type="text"/>	
Naziv organa uprave, agencije, direkcije ili zavoda: <input type="text"/>		Datum od kada osoba obavlja javnu funkciju: <input type="text"/>	
		Datum do kada obavlja funkciju: <input type="text"/>	
Javna preduzeća: <input type="checkbox"/> Agencija za privatizaciju: <input type="checkbox"/> Privatno preduzeće: <input type="checkbox"/> Ostali angažmani: <input type="checkbox"/> Naknade: <input type="checkbox"/>		Napomena: <input type="text"/> <input type="button" value="Unos angažmana"/> <input type="button" value="Unos naknada"/> Datum: <input type="text"/>	
<input type="button" value="▶▶"/> <input type="button" value="✖"/>		<input type="button" value="Osvježi žitanke"/>	

BOSNA I HERCEGOVINA
 CENTRALNA IZBORNA KOMISIJA
 SREDIŠNJE IZBORNO POVJERENSTVO

БОСНА И ХЕРЦЕГОВИНА
 ЦЕНТРАЛНА ИЗБОРНА КОМИСИЈА

Record: 14 of 275

Radi pojašnjenja svih navedenih aplikacija koje su u uporabi u Središnjem izbornom povjerenstvu BiH, nužno je napomenuti nekoliko činjenica kojima želimo ukazati na značaj i specifičnost informacijskog sustava koji se koristi za vrijeme trajanja izbora. Također bismo ukazali i na potrebu završetka započete druge faze projekta „Pasivna registracija birača u BiH“, jer bi realizacijom projekta „Jedinstveni izborni informacijski sustav BiH“ bila mrežno uvezana sva općinska izborna povjerenstva na teritoriju Bosne i Hercegovine. U vezi s tim moramo napomenuti da su sve navedene aplikacije u uporabi od 1999. godine do danas. Dakle, riječ je o 25 specifičnih aplikacija, rađenih za potrebe održavanja izbora u Bosni i Hercegovini, a koje su radili zaposlenici OEES-a te kasnije Središnjeg izbornog povjerenstva BiH. Unikatne su, tj. postoje ali se više nigdje ne koriste osim u Središnjem izbornom povjerenstvu BiH. Glede toga, iznimno je teško osposobljavati ljude za rad s takvim programima. Također, osposobljavanje IKT osoblja za upravljanje i izmjenu postojećih funkcija zahtijeva visoku stručnost, mnogo vremena profesionalnih informatičara, kao i visoku stručnost po pitanju izbornog procesa. Jako je malo takvih stručnjaka, a posao je težak i veoma odgovoran, što sve skupa utječe na fluktuaciju kadra jer ga je teško zadržati. Svake godine ulaže se dodatni napor, vrijeme i novac za izmjenu postojećih programa, ali se ne dobiva dovoljan benefit nego se samo prevladavaju trenutni problemi, i to na teži način.

Općenito, problem svih aplikacija koje se koriste u Središnjem izbornom povjerenstvu BiH je što one nisu uvezane. Naime, **programi nisu dio jedinstvenog informacijskog sustava**. Svaki program funkcionira samostalno. Svaki od navedenih programa oslonjen je na ranije pripremljene tablice. Takve tablice zahtijevaju mnogo ručnih priprema i obrada podataka. Podaci koji se „proizvedu“ u jednoj aplikaciji moraju se detaljno i pažljivo „ručno“ obraditi, jer ne posjedujemo takav automatski softver, te formatirati – pripremiti i ubaciti u jednu takvu nezavisnu aplikaciju. To zahtijeva vrhunске stručnjake na oba polja, a ostaje podložno nepreciznostima.

Također, ne smije se zaboraviti da je osim pripreme tablica za svake izbore potrebno pripremiti aplikaciju u odnosu na platformu, postaviti je na servere, osposobiti, dodijeliti prava pristupa, prilagoditi mrežnim izmjenama te izmjenama Izbornog zakona BiH, koje su prilično česte, a to ulazi u bit funkcionalnosti. To radimo tako što za svake izbore uzimamo replikaciju programskog koda u koji „ulaze“ programeri trenutno zaposleni u Središnjem izbornom povjerenstvu BiH (a nisu radili na izradi aplikacije), radimo analizu i izmjene.

Uglavnom nemamo programsku dokumentaciju naslijeđenu od OEES-a, tako da je teško ući u trag brojnim izmjenama. Mnogobrojne prilagodbe dovele su programe u prilično nekonzistentna stanja, što može prouzročiti greške u proizvodnji informacija. Također, većina je softvera zastarjela pa je jako teško raditi izmjene i uklapati ih u nove sustave. Naravno ovakvo stanje svake se godine pogoršava, jer programe mijenjaju desetine raznih informatičara, gubeći tako svoju cjelovitost i točnost. Najviše razine vlasti nemaju sluha za potrebom proizvodnje jedinstvenog izbornog informacijskog sustava koji bi bio učinkovit, precizan, modularan (jednostavan za upravljenje i izmjene) i imao urednu dokumentaciju. Ovakvi programi mogli bi imati fatalne posljedice po provedbu nekih od budućih izbora, bez obzira na trud i volju Središnjeg izbornog povjerenstva BiH ili njegovog IKT potencijala. Realiziranjem projekta „Jedinstveni izborni informacijski sustav BiH“ dobili bismo centraliziran sustav, koji bi u budućnosti potpuno osigurao precizno funkcioniranje izbornog sustava u informatičkom smislu.

2.9. Potreba za završetkom projekta „Pasivna registracija birača u BiH“

Uvod

Nakon što je Središnje izborno povjerenstvo BiH prihvatilo inicijativu Parlamentarne skupštine BiH za uvođenje sustava pasivne registracije birača u Bosni i Hercegovini, umjesto sustava aktivne registracije birača koji se primjenjuje od 1996. godine, bilo je planirano realizirati ovaj projekt u dvije faze. Prva faza započela je 2006. godine kada je sustav pasivne registracije trebalo primijeniti na Opće izbore 2006. godine, a prema dosegnutoj razini realizacije projekta, što je i učinjeno. Realizacija projekta nastavljena je provedbom druge faze 2007. godine i u potpunosti je završena te je sustav pasivne registracije birača primijenjen za Lokalne izbore 2008. godine. Bitno je napomenuti da ovaj projekt, od početka do danas, podupire Ured visokog predstavnika i Misija OESS-a u Bosni i Hercegovini, koji su s ključnim sudionicima u realizaciji sustava pasivne registracije birača održali nekoliko sastanaka o ovoj temi i sve do danas redovito prate razvoj projekta.

Radni tim za razvoj projekta je potkraj 2006. godine dostavio Izvješće o realizaciji prve faze projekta „Pasivna registracija birača u BiH“ za 2006. godinu Središnjem izbornom povjerenstvu BiH, koje ga je usvojilo i posredstvom Direkcije CIPS dostavilo nadležnom Ministarstvu civilnih poslova BiH, a s ciljem informiranja Vijeća ministara BiH o tijeku realizacije projekta. Također, Radni tim za razvoj projekta je početkom 2008. godine dostavio Izvješće o realizaciji druge faze projekta „Pasivna registracija birača u BiH“ za 2007. godinu. Mora se napomenuti da će završetkom druge faze projekta „Pasivna registracija birača u BiH“ za 96% općinskih izbornih povjerenstava biti omogućen pristup Središnjem biračkom popisu. U vezi s tim željeli bismo, po tko zna koji put, uputiti apel svim relevantnim institucijama Bosne i Hercegovine da ulože dodatni napor kako bi započeti i ničim opravdano prekinuti projekt bio nastavljen i doveden do kraja. Njegovim završetkom bismo cjelokupni proces pasivne registracije nadogradili realizacijom projekta „Jedinstveni izborni informacijski sustav BiH“.

Zbog velike važnosti prekinutog projekta „Pasivna registracija birača u BiH“, ponovno ćemo se i u ovom Izvješću kratko osvrnuti na realizirane aktivnosti u njegovoj prvoj i drugoj fazi.

2.9.1. Prva faza projekta „Pasivna registracija birača u BiH“

Prvom fazom uglavnom je obuhvaćeno formiranje biračkih mjesta i generiranje biračkih popisa za redovne birače na temelju podataka osiguranih iz evidencija nadležnog tijela i izbornih povjerenstava, kao i osiguravanje pristupa elektroničkoj evidenciji SBP-a za potrebe Središnjeg izbornog povjerenstva BiH.

Slobodni smo reći da je ova faza obuhvaćala najzahtjevnije aktivnosti u smislu razvoja aplikacija, te je omogućeno:

- formiranje kvalitetnih i potpunih evidencija o raseljenim osobama i izrada biračkog popisa za glasače koji glasuju u odsutnosti;
- formiranje evidencija o biračima koji glasuju izvan Bosne i Hercegovine;
- izmjena podataka te pribavljanje dopunskih podataka (poslovna sposobnost, umrli, ispis iz državljanstva i sl.);
- uspostava evidencija unutar SBP-a;
- preuzimanje podataka iz CIPS-ovih evidencija.

Za potrebe realizacije prve faze izrađen je aplikativni softver u programskom jeziku ORACLE, koji je pratio zakonska rješenja utvrđena Izbornim zakonom BiH, te izradu i usvajanje u Središnjem izbornom povjerenstvu BiH podzakonskih akata za provedba procesa upisa birača u Središnji birački popis.

2.9.2. Druga faza projekta „Pasivna registracija birača u BiH“

Druga faza projekta trebala je biti nadogradnja prve faza, a realizacija projekta „Jedinstveni izborni informacijski sustav BiH – JIIS BiH“ značila bi završetak cjelokupnog projekta „Pasivna registracija birača u BiH“.

Planirane aktivnosti na realizaciji druge faze podrazumjevale su nabavu i instaliranje potrebne mrežne opreme i njezino stavljanje u funkciju kao jedinstvenog sustava državne mreže SDH, te dodatne radnje na unapređenju i sagledavanju novih mogućnosti za uporabu informacijskog sustava u izbornom procesu. U drugoj je fazi projekta instalirana informatička oprema na 142 lokacije OIP-a, što podrazumjeva izradu glavnog projekta umrežavanja OIP-a, nabavu i instaliranje komunikacijske opreme i testiranje opreme, čime su stvorene tehničke pretpostavke za pristup i korištenje aplikativnih softvera u Središnjem izbornom povjerenstvu BiH.

U završnoj fazi realizacije preostalih aktivnosti iz druge faze razvoja projekta u 2008. godini testirana je oprema, mreža, komunikacije i instalacija, te su korisnici obučeni za korištenje aplikacije „Pasivna registracija birača – CIPS“, koja je razvijena kroz ovaj projekt.

2.9.3. Realizacija projekta „Jedinstveni izborni informacijski sustav BiH – JIIS BiH“

Pristupanje realizaciji projekta „Jedinstveni izborni informacijski sustav BiH – JIIS BiH“ označilo bi nastavak i završetak realizacije sustava pasivne registracije birača u Bosni i Hercegovini. Za uspostavu cjelovitog sustava pasivne registracije birača potrebno je, osim računalne opreme, osigurati i odgovarajuće tehničke pretpostavke u pogledu načina komunikacije i razmjene podataka te pristupa evidenciji Središnjeg biračkog popisa. Činjenica je da će projekt pasivne registracije birača biti u potpunosti izvodiv nakon što se omogući neposredno povezivanje svih općina u bazu podataka, odnosno u elektroničku evidenciju Središnjeg biračkog popisa. Bit projekta je izrada integralnog softverskog rješenja JIIS BiH za cjelokupnu izbornu administraciju Bosne i Hercegovine.

Imajući u vidu činjenicu da izborna administracija Bosne i Hercegovine broji oko 800 stalno zaposlenih (Tajništvo Središnjeg izbornog povjerenstva BiH i općinska izborna povjerenstva) i oko 30.000 privremeno zaposlenih (birački odbori, referenti na unosu podataka), te količinu informacija koje se razmjenjuju za vrijeme izbora, zadovoljavanje sigurnosnih aspekata izbornog procesa i potpuno razvijen elektronički sustav za primjenu zakona iz nadležnosti Središnjeg izbornog povjerenstva BiH (Izborni zakon BiH, Zakon o financiranju političkih stranaka, Zakon o sukobu interesa u institucijama vlasti BiH, Zakon o Vijeću ministara BiH), govori nam da je jedini način za kvalitetno, sigurno i brzo vladanje ovim informacijama pristupanje realizaciji projekta „Jedinstveni izborni informacijski sustav BiH – JIIS BiH“.

Opći cilj projekta „Jedinstveni izborni informacijski sustav BiH – JIIS BiH“ jest izrada integralnog softverskog i hardverskog rješenja za cijeli izborni sustav Bosne i Hercegovine (Središnje izborni povjerenstvo BiH, 142 općinska izborna povjerenstva, više od 300 političkih subjekata, strani i domaći promatrači izbornog procesa, mediji, glasači...). Obuhvaćanje svih segmenata razmjene i korištenja svih informacija i podataka tijekom izbornog procesa poboljšalo bi učinkovitost rada izborne administracije i svih sudionika izbornog procesa svojim izravim ili neizravnim angažmanom.

Središnje izborni povjerenstvo BiH trenutačno raspolaže opremom za sustav naslijeđenom od Privremenog izbornog povjerenstva OESS-a koja ni sada, a osobito 2010. godine, neće moći kvalitetno odgovoriti potrebama Središnjeg izbornog povjerenstva BiH.

S obzirom na česte promjene na polju informacijsko-komunikacijske tehnologije, brzo zastarjevanje računalne opreme, te sve veći broj informacija u obradi, nužna je hitna transformacija informacijskog sustava, kako bi se kvalitetno, brzo i pouzdano moglo odgovoriti na zahtjeve za slijedeće opće izbore 2010. godine. Poznato je da naša inicijativa i zahtjev za provedbu projekta JIIS BiH nije naišao na

odgovarajuću potporu domaćih institucija, te nije uvršten u Proračun institucija BiH i međunarodnih obaveza BiH za 2009. godinu.

Kako nije dobilo potporu domaćih institucija za realizaciju projekta „Jedinstveni izborni informacijski sustav BiH – JIIS BiH“, Središnje izborno povjerenstvo BiH je 2008. godine podnijelo zahtjev za ovu projektnu ideju Direkciji za europske integracije BiH u svrhu dobivanja sredstava iz nacionalnog pretpripravnog fonda IPA 2009. Ponovno je naišlo na nerazumijevanje važnosti, opsega i sigurnosnih aspekata zaštite podataka koji su predmetom obrade u više korisničkih aplikacija u Središnjem izbornom povjerenstvu BiH, što je rezultiralo odbijanjem projektne ideje kao „ekonomski neopravdane i neracionalne“. Imajući u vidu činjenicu da je svrha davanja potpore kroz instrument pretpripravnosti pomoći (IPA) potencijalnim zemljama članicama (korisnicima) pružanje pomoći kako bi napredovale u smjeru potpunog ispunjavanja političkih i ekonomskih kriterija, smatramo da je ova ideja od velike važnosti za izgradnju institucionalnih kapaciteta u Bosni i Hercegovini.

Iako su, prema smjernicama godišnjeg programiranja za 2009. godinu, predložena 22 projektna područja, uz izneseni stav Europske komisije da je unutar indikativne financijske alokacije za IPA 2009. potrebno programirati najviše 15 sektorskih idejnih projekata, te uz puno uvažavanje kompleksnosti ocjene prioriteta i velikoga broja zahtjeva od drugih institucija, mislimo da je ideja projekta „Jedinstveni izborni informacijski sustav BiH – JIIS BiH“ trebala imati punu podršku Vijeća ministara BiH, kao jedne od ključnih institucija u idejnim realizacijama IPA-e 2009.

Provedba projekta „Jedinstveni izborni informacijski sustav BiH – JIIS BiH“ obuhvaćala je nekoliko aktivnosti:

- **Definiranje standarda umrežavanja;**
- **Detaljna analiza sustava i definiranje radnih procesa** - za ovu je aktivnost potreban angažman analitičara sustava, koji bi zajedno sa zaposlenicima SIP-a BiH (s iskustvom i znanjem izbornih procesa) izradili detaljnu analizu sustava i definirali radne procese;
- **Izrada projektne dokumentacije** - na temelju analize sustava i radnih procesa, voditelji projekata trebali bi izraditi projektnu dokumentaciju potrebnu za raspisivanje natječaja (tendera) za odabir softverske tvrtke. U sklopu ove aktivnosti bio bi urađen detaljan dizajn baza podataka i detaljan dizajn aplikativnih modula, kao i detaljni dijagrami protoka podataka;
- **Natječajne aktivnosti za odabir softverske tvrtke ili tvrtki za realizaciju projekta;**
- **Izrada softverskog rješenja u odabranoj tvrtki** - ova aktivnost bila bi praćena stalnim nadzorom voditelja projekta i analitičara sustava,
- **Testiranje sustava** - sustav bi detaljno isprobali njegovi krajnji korisnici, uz simulacije određenih izbornih aktivnosti;
- **Obuka krajnjih korisnika sustava.**

Realizacijom projekta „Jedinstveni izborni informacijski sustav BiH – JIIS BiH“ osiguralo bi se jačanje političke, zakonske i tehničke suradnje između državne razine vlasti i Federacije BiH, Republike Srpske i Vlade Brčko Distrikta BiH u području izbora. Provedbom projektne ideje JIIS BiH bila bi omogućena i bolja institucionalna komunikacija između pojedinih ministarstava i agencija sa Središnjim izbornim povjerenstvom BiH, s ciljem lakše i transparentnije primjene svih zakona iz nadležnosti Središnjeg izbornog povjerenstva BiH.

Osim navedenoga, u znatnoj se mjeri smanjuje rizik zaštite podataka koji odlikuju izborni proces, a ujedno se povećava efikasnost razmjene podataka koji se odnose na službene izborne rezultate i elektronički resursi za provedbu svih zakona iz nadležnosti Središnjeg izbornog povjerenstva BiH.

3. Primjena izbornih rezultata

Nakon provođenja Lokalnih izbora 2008. godine i potvrđivanja izbornih rezultata Središnje izborno povjerenstvo BiH pripremio je i distribuiralo 3.322 uvjerenja o dodjeli mandata izabranim dužnosnicima.

Sumiranjem izbornih rezultata i analizom spolne strukture izabranih kandidata za općinska vijeća/skupštine općina konstatirano je da su žene participirale s 13,4% odnosno izabrano je 477 žena, a muškarci s 86,6% odnosno izabrano je 2.705 muškaraca, što čini ukupan broj od 3.182 kandidata. Spolnu strukturu izabranih načelnika također odlikuje veći udjel muškaraca, i to: 136 ili 97,15% kandidata naspram 4 žene ili 2,85%. Od ukupno 37 osvojenih mandata za nacionalne manjine, dodjeljeno je 35 mandata, jer u dva mjesta nije bilo kandidata (Breza i Odžak/Vukosavlje). Među izabranim kandidatima nacionalnih manjina žene su sudjelovale s 8 kandidatkinja ili 22,85%, a muškarci s 27 kandidata ili 77,15%. Analiziranjem svih statističkih pokazatelja i odnosa između udjela žena i muškaraca u izbornom procesu može se zaključiti kako su i na ovim izborima muškarci vili brojčano zastupljeniji.

Središnje izborno povjerenstvo BiH je u prostorijama Parlamentarne skupštine BiH 7. 11. 2008. organiziralo svečano uručenje uvjerenja o dodjeli mandata za 139 načelnika i gradonačelnika Grada Banja Luka.

U skladu s odredbama članka 1.10. Izbornog zakona BiH, Središnje izborno povjerenstvo BiH je pripremio 245 odluka o utvrđivanju prestanka mandata izabranim dužnosnicima, te dodjelilo 245 zamjenskih mandata.

Tablica broj 15: Utvrđeni prestanci mandata

R/B	Naziv tijela	Broj utvrđenih prestanaka mandata
1.	Parlamentarna skupština BiH	1
2.	Parlament Federacije BiH	4
3.	Narodna skupština RS-a	4
4.	Kantonalne skupštine	15
5.	Općinska vijeća/Skupštine općina saziv 2008 ⁸⁶	124
6.	Općinska vijeća/Skupštine općina saziv 2004 ⁸⁷	98
	UKUPNO	245

Tablica broj 16: Pregled broja utvrđenih prestanaka mandata po razlozima

R/B	Razlog prestanka mandata	Broj donesenih odluka
1.	Odbijeni mandati	98
2.	Radne ili obiteljske obveze	6
3.	Nespojivost na temelju lokalnih propisa	6
4.	Ostavke zbog nespojivosti po članku 1.8. Izbornog zakona BiH	40
5.	Promjena prebivališta	19
6.	Prestanak mandata zbog sukoba inetresa	24
7.	Promjena političke opcije	1
8.	Ostavka zbog zaposlenja u državnoj službi	13
9.	Osobni razlozi	19
10.	Smrt	12
11.	Zdravstveni razlozi	2
12.	Ostalo	5
	UKUPNO	245

⁸⁶ U ukupan broj uključeni su i podaci za Skupštinu Brčko Distrikta BiH, Gradsko vijeće Grada Mostara i Skupštinu Grada Banja Luka

⁸⁷ U ukupan broj uključeni su i podaci za Skupštinu Brčko Distrikta BiH, Gradsko vijeće Grada Mostara i Skupštinu Grada Banja Luka

4. Zaključna razmatranja

Središnje izborno povjerenstvo BiH je i u 2008. godini značajan dio svojih poslova posvetilo aktivnostima na izmjenama i dopunama Izbornog zakona BiH, koji je usvojen 10. 4. 2008. u Zastupničkom domu i 16. 4. 2008. u Domu naroda Parlamentarne skupštine BiH. Parlamentarna skupština BiH je 2007. godine osnovala Međuresornu radnu skupinu za izradu prijedloga izmjena spomenutih zakona, u kojoj su uz predstavnike Parlamentarne skupštine i Vijeća ministara BiH sudjelovali i predstavnici Središnjeg izbornog povjerenstva BiH. Središnje izborno povjerenstvo BiH je pravovremeno donosilo normativne i provedbene akte nakon usvajanja Zakona o izmjenama i dopunama Izbornog zakona BiH.

Ono što je posebno karakteriziralo rad Središnjeg izbornog povjerenstva BiH u 2008. godini jesu uspješno provedeni Lokalni izbori 2008. u Bosni i Hercegovini. Usvojeni Zakon o izmjenama i dopunama Izbornog zakona BiH prije svega se odnosi na dopune članka 20.9. Njime se, iznimno za Lokalne izbore 2008. godine, propisuju posebna prava osoba koje imaju biračko pravo, a koja su imala mjesto svoga prebivališta u općini Srebrenica prema zadnjem popisu stanovništva provedenom u Bosni i Hercegovini, kako bi glasovale osobno ili u odsutnosti za općinu Srebrenica, izbor predstavnika nacionalnih manjina u zakonodavnu vlast, te mogućnost glasovanja u državno-konzularnim predstavništvima Bosne i Hercegovine za osobe koje privremeno žive u inozemstvu.

Tijekom priprema za Lokalne izbore 2008. godine Središnje izborno povjerenstvo BiH susretalo se i s određenim problemima, poput: neažurnosti podataka o osobama koje imaju status raseljenih osoba, neregistracija određenog broja birača koji su trebali glasovati izvan zemlje zbog nevalidnih uvjerenja o državljanstvu, kao i neprovođenje glasovanja u diplomatsko-konzularnim predstavništvima Bosne i Hercegovine u inozemstvu zbog maloga odziva birača. Osnovni problem za upis raseljenih osoba bila je neažurna i nepotpuna evidencija nadležnih tijela, čime je otežana identifikacija raseljenih osoba u SBP-u kako bi one mogle ostvariti svoja prava utvrđena člankom 20.8. Izbornog zakona BiH.

Prilikom slanja prijavnih obrazaca e-poštom građani su se susretali s problemima u njihovoj dostavi te osiguravanju valjane dokumentacije. Iako je e-adresa za slanje prijave za upis birača u SBP za Lokalne izbore 2008. godine pravovremeno objavljena na *web*-stranici te u svim informativnim i promidžbenim materijalima, veliki je broj građana prijave slao na e-adresu: bhizbori2008@gmail.com, koja nije službena adresa Središnjeg izbornog povjerenstva BiH. Dio građana, i pored dane upute o načinu popune i slanja prijavnih obrazaca e-poštom, nije adekvatno popunio i dostavio prijavne obrasce s priložima, što je također bio jedan od uzroka zbog kojega građani nisu upisani u SBP za glasovanje izvan Bosne i Hercegovine.

Budući da se veoma mali broj građana (224) koji borave u inozemstvu opredjelio za glasovanje u diplomatsko-konzularnim predstavništvima BiH, a 67 građana nije se uopće izjasnilo o glasačkoj opciji, ono nije provedeno jer se nisu stekli zakonom predviđeni uvjeti. Kako glasovanje u diplomatsko-konzularnim predstavništvima BiH nije provedeno, svim biračima koji su se izjasnili za glasovanje u diplomatsko-konzularnim predstavništvima BiH, prema odredbama Izbornog zakona BiH, glasački materijal je pravovremeno dostavljen na adrese što su ih građani naveli u svojim prijavama, kako bi im bilo omogućeno glasovanje poštom.

U vremenu izbornih aktivnosti sudionici izbornog procesa podnosili su prigovore i žalbe koji su se uglavnom odnosili na: žalbe na odluke Središnjeg izbornog povjerenstva BiH kojima je prijava političkog subjekta za sudjelovanje na Lokalnim izborima 2008. godine bila odbijena ili odbačena; ovjeru kandidata na kandidatskim listama; postupak imenovanja članova biračkih odbora za Lokalne izbore; povredu članka 16.14. Izbornog zakona BiH kojim je zabranjeno vođenje plaćene izborne kampanje putem elektroničkih i pisanih medija; povrede na biračkim mjestima; zahtjeve za ponovno brojanje glasačkih listića; žalbe na odluke Središnjeg izbornog povjerenstva BiH donesene u postupcima dodjele i prestanka mandata, prizivi na odluke Središnjeg izbornog povjerenstva BiH podneseni Apelacijskom odjelu Suda BiH koji su uglavnom svi odbijeni ili je neznatan broj vraćen u ponovni postupak.

Ne nailazeći na potporu domaćih institucija u realizaciji projekta „Jedinstveni izborni informacijski sustav BiH – JIIS BiH“, Središnje izborno povjerenstvo BiH je 2008. godine podnijelo zahtjev za ovu projektnu ideju prema Direkciji za europske integracije BiH radi dobivanja sredstava iz pretpripravnog fonda IPA 2009. Imajući u vidu činjenicu da je svrha davanja potpore kroz instrument pretpripravnog pomoći (IPA) potencijalnim zemljama članicama (korisnicima) pružanje pomoći kako bi napredovale u smjeru potpunog ispunjavanja političkih i ekonomskih kriterija, smatramo da je ova ideja od velike važnosti za izgradnju institucionalnih kapaciteta Bosne i Hercegovine. Činjenica koju valja posebno naglasiti jest da nerealiziranje druge faze uvođenja pasivne registracije birača, koja obuhvaća i projekt „Jedinstveni izborni informacijski sustav BiH“, može dovesti do velikih problema u pogledu sigurnosnih aspekata zaštite podataka za buduće opće izbore 2010. godine, imajući u vidu da je dio informacijske opreme kojom raspolaže Središnje izborno povjerenstvo BiH još iz vremena Privremenog izbornog povjerenstva BiH.

II. DIO

PROVEDBA ZAKONA O SUKOBU INTERESA U INSTITUCIJAMA VLASTI BiH

1. Provedba Zakona o sukobu interesa u institucijama vlasti BiH

Središnje izborno povjerenstvo BiH od 2008. godine uz Zakon o sukobu interesa u institucijama vlasti BiH⁸⁸ provodi i Zakon o sukobu interesa u tijelima vlasti u Federaciji BiH⁸⁹ i Zakon o sukobu interesa u institucijama Brčko Distrikta BiH⁹⁰.

Do siječnja 2008. Zakon o sukobu interesa u institucijama vlasti BiH primjenjivan je na svim razinama vlasti, temeljem Naputka za primjenu Zakona o sukobu interesa u institucijama vlasti BiH. Na prvoj sjednici, održanoj 17. siječnja 2008, Središnje izborno povjerenstvo BiH donijelo je Odluku o stavljanju izvan snage Naputka za primjenu Zakona o sukobu interesa u institucijama vlasti BiH⁹¹.

Stavljanje izvan snage spomenutog Naputka podudara se s vremenom upućivanja u proceduru Prijedloga izmjena i dopuna Zakona o sukobu interesa u institucijama vlasti BiH, koji je pripremila Međuresorna radna skupina za izradu izmjena i dopuna Izbornog zakona BiH, Zakona o sukobu interesa u institucijama vlasti BiH i Zakona o financiranju političkih stranaka.

Zakon o izmjenama i dopunama Zakona o sukobu interesa u institucijama vlasti BiH usvojen je na 31. sjednici Zastupničkog doma, održanoj 18. 6. 2008, i na 19. sjednici Doma naroda Parlamentarne skupštine BiH, održanoj 23. 7. 2008.⁹², tako da je njegova primjena započela 13. 8. 2008. odnosno osmog dana od dana objave u „Službenom glasniku BiH“.

Budući da usvajanjem Zakona o izmjenama i dopunama Zakona o sukobu interesa u institucijama vlasti BiH nije riješeno pitanje nadležnosti za njegovu provedbu na entitetskoj razini, te da je u tome dijelu područje sukoba interesa ostalo bez odgovarajuće zakonske regulative, entiteti su pristupili donošenju svojih zakona. Upravo zbog manjkavosti zakonske regulative u vremenu od stavljanja izvan snage Naputka za primjenu Zakona o sukobu interesa u institucijama vlasti BiH pa do donošenja entitetskih zakona, Središnje izborno povjerenstvo BiH nije obavljalo provjeru dužnosnika na entitetskoj razini.

Nakon što je Parlament Federacije BiH donio Zakon o sukobu interesa u tijelima vlasti Federacije BiH⁹³, koji je stupio na snagu 6. 11. 2008, člankom 14. ovoga Zakona nadležnost za njegovu provedbu dana je Središnjem izbornom povjerenstvu BiH.

Donošenjem Zakona o sukobu interesa u tijelima vlasti Federacije BiH i davanjem nadležnosti Središnjem izbornom povjerenstvu BiH za njegovu provedbu, Središnje izborno povjerenstvo BiH u tijeku je procesuiranja određenih prijavljenih navodnih sukoba interesa.

Dana 24. 10. 2008. supervizor za Brčko Distrikt BiH i prvi zamjenik visokog predstavnika u BiH, g. Raffi Gregorian, donio je Nalog supervizora kojim se donosi Zakon o sukobu interesa u institucijama Brčko Distrikta BiH⁹⁴. Člankom 14. ovoga Zakona nadležnost za njegovu provedbu dana je Središnjem izbornom povjerenstvu BiH, čime su zakoni Federacije BiH i Brčko Distrikta BiH usklađeni s državnim Zakonom, a nadležnost za provedbu sva tri zakona dana je Središnjem izbornom povjerenstvu BiH.

Republika Srpska je u srpnju 2008. donijela Zakon o sprečavanju sukoba interesa u organima vlasti Republike Srpske.⁹⁵ Zakon je stupio je na snagu 16. 8. 2008, a tijelom nadležnim za provedbu Zakona o sprečavanju sukoba interesa u organima vlasti Republike Srpske određena je Republička komisija za utvrđivanje sukoba interesa, koju imenuje Narodna skupština Republike Srpske.

⁸⁸ „Službeni glasnik BiH“, br. 16/02, 14/03, 12/04 i 63/08

⁸⁹ „Službene novine FBiH, br. 70/08

⁹⁰ „Službeni glasnik Brčko Distrikta BiH“, br. 43/08

⁹¹ „Službeni glasnik BiH“, br. 9/08

⁹² „Službeni glasnik BiH“, br. 63/08

⁹³ „Službeni glasnik BiH“, br. 70/08

⁹⁴ „Službeni glasnik BiH“, br. 43/08

⁹⁵ „Službeni glasnik BiH“, br.73/08

Prilikom usvajanja Zakona o izmjenama i dopunama Zakona o sukobu interesa u institucijama vlasti BiH, Zastupnički dom Parlamentarne skupštine BiH usvojio je zaključak kojim se zadužuje Vijeće ministara BiH da hitno pristupi izradi novog zakona o sukobu interesa u institucijama vlasti BiH, koji će biti utemeljen na pozitivnim iskustvima država članica Europske unije, kao i na iskustvima Središnjeg izbornog povjerenstva BiH, te da prijedlog zakona uputi Parlamentarnoj skupštini BiH na usvajanje najkasnije do prvog tromjesečja 2009. godine.

Sukladno spomenutom zaključku, Vijeće ministara BiH je na svojoj 63. sjednici, održanoj 13. 11. 2008, donijelo Odluku o imenovanju Međuresorne radne skupine za izradu novog Zakona o sukobu interesa u institucijama vlasti BiH, koju su činili predstavnici Parlamentarne skupštine BiH, Ministarstva pravde BiH i Središnjeg izbornog povjerenstva BiH, a koja bi trebala početi s radom početkom 2009. godine.

Od 1. 1. do 30. 11. 2008. godine Središnje izborni povjerenstvo BiH je:

- dalo 124 mišljenja o tome predstavlja li neko djelovanje ili propust kršenje odredaba zakona o sukobu interesa;
- uputilo 216 odgovora na upite koji se tiču primjene zakona o sukobu interesa;
- pokrenulo 6 postupaka za utvrđivanje postojanja sukoba interesa;
- izreklo 6 sankcija;
- donijelo jednu odluku o obustavi postupka i
- usvojilo 13 zaključaka kojima je arhivirano 268 predmeta, za koja je nakon provjera utvrđeno da nema osnove za daljnje vođenje postupka.

U 2008. godini Središnje izborni povjerenstvo BiH izreklo je sljedeće sankcije:

1. Senad Šepić – zamjenik ministra civilnih poslova BiH, a bliski srodnik (punac) direktor javnog poduzeća. Izrečena sankcija nepodobnosti kandidiranja na bilo koju neposredno ili posredno izabranu funkciju u razdoblju od četiri godine;
2. Igor Crnadak – zamjenik ministra obrane BiH, a bliski srodnik (otac) direktor javnog poduzeća. Izrečena sankcija nepodobnosti kandidiranja na bilo koju neposredno ili posredno izabranu funkciju u razdoblju od četiri godine;
3. Sven Alkalaj – ministar vanjskih poslova BiH i član nadzornog odbora privatnog poduzeća koje je poslovalo s tijelima vlasti u iznosu višem od 5.000 KM godišnje. Izrečena sankcija nepodobnosti kandidiranja na bilo koju neposredno ili posredno izabranu funkciju u razdoblju od četiri godine;
4. Vasilj Žarković – savjetnik člana Predsjedništva BiH i član upravnog odbora javnog poduzeća. Izrečena sankcija nepodobnosti kandidiranja na bilo koju neposredno ili posredno izabranu funkciju u razdoblju od četiri godine i novčana sankcija u iznosu od 1.000 KM;
5. Miodrag Bukvić – zastupnik u Skupštini Brčko Distrikta BiH i direktor privatnog poduzeća koje je poslovalo s tijelima vlasti u iznosu višem od 5.000 KM godišnje. Izrečena sankcija nepodobnosti kandidiranja na bilo koju neposredno ili posredno izabranu funkciju u razdoblju od četiri godine i novčana sankcija u iznosu od 1.500 KM.
6. Timur Numić – savjetnik člana Predsjedništva BiH i član nadzornog odbora javnog poduzeća. Izrečena sankcija nepodobnosti kandidiranja na bilo koju neposredno ili posredno izabranu funkciju u razdoblju od četiri godine i novčana sankcija u iznosu od 3.000 KM.

Sačinjen je novi Obrazac osobnih podataka, kao i prijedlozi novih podzakonskih akata nužnih za provedbu zakona o sukobu interesa, odnosno prijedlozi:

- Pravila o vođenju postupka;
- Izmjena i dopuna Pravilnika o vođenju registra.

Osim navedenoga, Središnje izborni povjerenstvo BiH izradilo je:

- Ažuriranu informaciju o primjeni Zakona o sukobu interesa u institucijama vlasti BiH za GRECO;
- Izvješće o ostvarenom napretku u provedbi Zakona o sukobu interesa u institucijama vlasti BiH, a u sklopu odgovora na pitanja Europske komisije u vezi s održavanjem 12. sastanka RPM-a;
- Informaciju o temi: «Iskustva Središnjeg izbornog povjerenstva BiH u provedbi Zakona o sukobu interesa u institucijama vlasti BiH u svjetlu borbe protiv korupcije»;
- Izvješće Tužiteljstvu BiH o dostavi nepotpunih podataka od kandidata za Vijeće ministara BiH;
- Analizu sudskih presuda po tužbama protiv odluka Središnjeg izbornog povjerenstva BiH,
- Analizu predmeta na koje utječe stavljanje izvan snage Naputka za primjenu Zakona o sukobu interesa u institucijama vlasti BiH;
- Usporednu analizu Zakona o sukobu interesa u tijelima vlasti Federacije BiH, Zakona o sukobu interesa u institucijama Brčko Distrikta BiH i Zakona o sprečavanju sukoba interesa u organima vlasti Republike Srpske.

U 2009. godini Središnje izorno povjerenstvo BiH nastavit će obavljati provjere izabranih dužnosnika, nositelja izvršnih funkcija i savjetnika na razini države BiH, Federacije BiH i Brčko Distrikta BiH.

2. Izvješće o primjeni Zakona o sukobu interesa u institucijama vlasti BiH podneseno Predsjedništvu BiH i Parlamentarnoj skupštini BiH

U skladu s člankom 17. stavak (1) točka e) Zakona o sukobu interesa u institucijama vlasti BiH, utvrđeno je da Središnje izorno povjerenstvo BiH podnosi godišnje izvješće o svome radu Predsjedništvu BiH i Parlamentarnoj skupštini BiH. Središnje izorno povjerenstvo BiH je Predsjedništvu BiH dostavilo Izvješće o primjeni Zakona o sukobu interesa u institucijama vlasti BiH za razdoblje od 1. 1. do 31. 12. 2008. godine, a Parlamentarnoj skupštini BiH bit će dostavljen kao prilog Izvješća o provedbi zakona u nadležnosti Središnjeg izbornog povjerenstva BiH za 2008. godinu⁹⁶.

3. Zaključna razmatranja

Zalažući se za zakonito, nepristrano i kvalitetno funkcioniranje tijela vlasti i svih članova tijela vlasti, Središnje izorno povjerenstvo BiH usmjerava sve svoje aktivnosti na dosljednu primjenu Zakona o sukobu interesa u institucijama vlasti BiH, težeći stalnim poboljšanjima.

Središnje izorno povjerenstvo BiH osim Zakona o sukobu interesa u institucijama vlasti BiH i Zakona o sukobu interesa u tijelima vlasti u Federaciji BiH provodi i Zakon o sukobu interesa u institucijama Brčko Distrikta BiH.

Ono što je posebice obilježilo primjenu Zakona o sukobu interesa u institucijama vlasti BiH u 2008. godini jest činjenica da usvajanjem Zakona o izmjenama i dopunama Zakona o sukobu interesa u institucijama vlasti BiH nije bilo riješeno pitanje nadležnosti za njegovu provedbu na entitetskoj razini, te je u tome dijelu područje sukoba interesa ostalo bez odgovarajuće zakonske regulative, pa su entiteti donijeli svoje zakone.

U provedbi Zakona o sukobu interesa u institucijama vlasti BiH tijekom 2008. godine uočeno je sljedeće:

- Pojedine su odredbe Zakona neprecizne i nejasne, a postoje i pravne praznine, što Središnjem izbornom povjerenstvu BiH stvara teškoće u primjeni Zakona;
- Uočeno je postojanje oprečnih zakonskih rješenja u pojedinim zakonima i drugim normativnim aktima u odnosu na zakone o sukobu interesa;

⁹⁵ Prilog 15 – Izvješće o primjeni Zakona o sukobu interesa u institucijama vlasti BiH podneseno Predsjedništvu BiH

- Izvršenje sankcija koje izriče Središnje izborno povjerenstvo BiH nije do kraja riješeno, tako da Središnje izborno povjerenstvo BiH oduzima mandate izabranim članovima tijela vlasti u skladu s člankom 1.10. Izbornog zakona BiH, dok imenovani dužnosnici i savjetnici najčešće ostaju na svojim funkcijama i nakon izrečene sankcije, a izvršenje je ostavljeno na volju tijelu koje ih je imenovalo;
- U porastu je trend dostave zahtjeva za mišljenje o postojanju eventualnog sukoba interesa od osoba koje trebaju biti imenovane na određenu dužnost, kao i od tijela nadležnih za takva imenovanja, čime se izbjegava imenovanje na eventualno nespojivu dužnost;
- Povećan je broj samoinicijativnih ostavki, odnosno poštovanja odredaba Zakona;
- Edukativna i informativna kampanja o Zakonu polučila je dobre rezultate.

U svrhu dostizanja pozitivnih iskustava država članica Europske unije iz područja sukoba interesa, potrebno je učiniti dodatni napor radi uvođenja prevencije i mehanizama koji bi omogućili dužnosnicima da u zakonom predviđenom roku razriješe sukob interesa.

***PROVEDBA ZAKONA O FINANCIRANJU
POLITIČKIH STRANAKA***

Središnje izborno povjerenstvo BiH je, u skladu s odredbama članka 13. stavak 2. Zakona o financiranju političkih stranaka⁹⁷, nadležno za provedbu odredaba Zakona o financiranju političkih stranaka. U svrhu pregleda, kontrole i revizije podnesenih financijskih izvješća političkih stranaka, Središnje izborno povjerenstvo BiH uspostavilo je Službu za reviziju financijskog poslovanja političkih stranaka.

U skladu s odredbama članka 17. Zakona o financiranju političkih stranaka, pripremljeno je Izvješće o pregledanom stanju financijskog poslovanja političkih stranaka, koji čini sastavni dio Izvješća o radu Središnjeg izbornog povjerenstva BiH za 2008. godinu.

U sklopu provedbe Zakona o financiranju političkih stranaka, Središnje izborno povjerenstvo BiH je u 2008. godini realiziralo sledeće aktivnosti:

1. Zaprimanje financijskih izvješća političkih stranaka

a) Zaprimljena su godišnja financijska izvješća za 2007. godinu od 70 političkih stranaka dostavljenih u skladu s člankom 11. stavak (3) Zakona o financiranju političkih stranaka. O tome je izdana informacija s prikazom ukupnih prihoda, izvorima financiranja, ukupnih troškova i strukturom troškova političkih stranaka u 2007. godini.

b) Zaprimljena su financijska izvješća što su ih politički subjekti koji su sudjelovali na Lokalnim izborima 2008. godine podnijeli Središnjem izbornom povjerenstvu BiH u skladu s člankom 11. stavak (2) Zakona o financiranju političkih stranaka i člankom 15.1. Izbornog zakonom BiH, i to:

- izvješće za razdoblje koji počinje tri mjeseca prije dana podnošenja prijave za ovjeru za Lokalne izbore 2008. godine (predizborno financijsko izvješće) i

- izvješće za razdoblje od dana podnošenja prijave za ovjeru za izbore do dana objave izbornih rezultata (poslijeizborno financijsko izvješće).

Na Lokalnim izborima 2008. sudjelovalo je 414 političkih subjekata (80 političkih stranaka, 273 neovisna kandidata, 41 koalicija i 20 lista neovisnih kandidata). U skladu s Izbornim zakonom BiH i Zakonom o financiranju političkih stranaka, poslijeizborno financijsko izvješće podnijelo je 68 političkih stranaka i 134 neovisna kandidata⁹⁸.

c) Sastavljeno je izvješće i izdana informacija o sredstvima izdvojenim iz proračuna u 2007. godini za političke stranke.

U 2007. godini političkim su strankama iz proračuna isplaćena sredstva u iznosu od 20.788.764,79 KM.

Struktura financiranja iz proračuna je sljedeća:

- Proračuni općina	7.669.036,83KM
- Proračuni gradova	1.357.507,05KM
- Proračun Brčko Distrikta	199.999,82KM
- Proračuni kantona/županija	4.184.131,09KM
- Proračun FBiH	3.000.000,00KM
- Proračun RS	4.190.000,00KM
- Proračun BiH	188.090,00KM

⁹⁷ „Službeni glasnik BiH“, br. 22/00

⁹⁸ Svi politički subjekti koji su sudjelovali na Lokalnim izborima 2008. godine imali su obvezu podnijeti financijsko izvješće za razdoblje od dana podnošenja prijave za ovjeru za izbore do dana objave izbornih rezultata (poslijeizborno financijsko izvješće), u roku od 30 dana od dana objave izbornih rezultata u «Službenom glasniku BiH».

Tablica broj 17: Pregled isplaćenih sredstava iz proračuna političkim strankama po razinama vlasti u razdoblju 2004 - 2007. godina

RAZINA VLASTI	UKUPNO UPLAĆENA SREDSTVA U 2004.	UKUPNO UPLAĆENA SREDSTVA U 2005.	UKUPNO UPLAĆENA SREDSTVA U 2006.	UKUPNO UPLAĆENA SREDSTVA U 2007.
Općine	5.630.813,48	6.730.835,38	7.700.499,74	7.669.036,83
Gradovi			698.246,35	1.357.507,05
Brčko Distrikt	3.076.024,50	199.999,94	199.999,94	199.999,82
Kantoni/županije		3.437.929,78	4.412.153,93	4.184.131,09
Federacija BiH	1.500.000,00	2.000.000,00	3.000.000,00	3.000.000,00
RS	2.883.227,09	2.824.970,44	3.190.000,00	4.190.000,00
Državna razina	92.792,18	175.783,58	152.588,48	188.090,00
UKUPNO:	13.182.857,25	15.369.519,12	19.353.488,44	20.788.764,79

Svake je godine evidentan rast sredstava koja se izdvajaju iz proračuna za političke stranke, što je vidljivo iz sljedećeg prikaza: izdvajanja u 2005. godini veća su za 16,59% nego u 2004. godini, u 2006. godini veća su za 26,11% nego u 2005. godini, a u 2007. godini su veća za 7,25 % u odnosu na 2006. godinu, što je vidljivo iz navedenog tabličnog pregleda.

d) Prikupljeni su podaci od svih sudova u Bosni i Hercegovini (općinskih sudova u FBiH, osnovnih sudova u RS-u i osnovnog suda Brčko Distrikta -16 sudova) o broju registriranih političkih stranaka i ustrojena je baza podataka o:

- broju rješenja o upisu u sudski registar političkih stranaka,
- sjedištu svih političkih stranaka upisanih u sudski registar kod bilo kojeg suda u Bosni i Hercegovini,
- osobama ovlaštenim za njihovo zastupanje i predstavljanje.

Prema podacima što su ih dostavili svi sudovi kod kojih su registrirane političke stranke, u sudskim registrima upisano je 259 političkih stranaka. Istovremeno politički je aktivno, odnosno na izborima u 2008. godini sudjelovalo je 80 političkih stranaka.

e) Političkim strankama koje nisu dostavile financijska izvješća u 2006. godini izrečene su administrativne mjere kojima im se uskraćuje pravo kandidiranja na sljedećim izborima.

Nakon što revizorima Službe za reviziju Središnjeg izbornog povjerenstva BiH četiri političke stranke: Pokret za promjene BiH, Bosanskohercegovačka stranka prava, Republikanska stranka i BH Slobodni demokrati nisu omogućile pristup prostorijama radi obavljanja revizije, izrečena je administrativna mjera u skladu s člankom 14. stavak (7) Zakona o financiranju političkih stranaka, kojom im se uskraćuje pravo kandidiranja na sljedećim izborima.

f) Donesene su odluke o sankcioniranju političkih stranaka Stranke demokratske akcije (SDA) i Socijaldemokratske partije BiH (SDP BiH) na temelju rješenja Apelacijskog odjela Suda BiH kojim su uvažene žalbe na odluke o izrečenim sankcijama za kršenje odredaba Zakona o financiranju

političkih stranaka u 2004. godini. Novom odlukom Stranci demokratske akcije izrečena je novčana sankcija u iznosu od 2.000 KM, a Socijaldemokratskoj partiji BiH izrečena je novčana sankcija u iznosu od 555.000 KM, kao i u predhodnoj odluci.

Socijaldemokratska partija BiH (SDP BiH) uložila je žalbu Apelacijskom odjelu Suda BiH Na odluku Središnjeg izbornog povjerenstva BiH.

g) Izrađen je prijedlog temeljem kojega je Središnje izborno povjerenstvo BiH, sukladno svojim ovlastima iz članka 15. Zakona o financiranju političkih stranaka, sankcioniralo četiri političke stranke za koje je revizijom utvrđeno da su u 2005. godini kršile odredbe Zakona o financiranju političkih stranaka, ovisno o težini prekršaja, kako slijedi:

- Liberalno demokratska stranka BiH – zbog kršenja odredba članka 3. stavak (2), članka 5. stavak (1), članka 6. i članka 11. stavak (3) Zakona o financiranju političkih stranaka sankcionirana je novčanom kaznom u iznosu od 20.000 KM,
- Socijaldemokratska unija BiH – zbog kršenja odredba članka 8. stavak (1), članka 11. st. (1), (3) i (4) Zakona o financiranju političkih stranaka sankcionirana je novčanom kaznom u iznosu od 5.000 KM,
- Narodna stranka Radom za boljitak - zbog kršenja odredba članka 5. stavak (1), članka 6. i članka 11. stavak (3) Zakona o financiranju političkih stranaka sankcionirana je novčanom kaznom u iznosu od 3.000 KM i
- Europska ekološka stranka E-5 – zbog kršenja odredba članka 5. stavak (1), članka 6. i članka 11. stavak (3) Zakona o financiranju političkih stranaka sankcionirana je novčanom kaznom u iznosu od 1.000 KM.

Liberalno demokratska stranka BiH i Socijaldemokratska unija BiH uložile su žalbu Apelacijskom odjelu Suda BiH na odluke Središnjeg izbornog povjerenstva BiH.

2. Revizija i kontrola financijskih izvješća

a) Sukladno Zakonu o financiranju političkih stranaka⁹⁹, okončani su pregledi, kontrola i revizija godišnjih financijskih Izvješća za 2006. godinu za 69 političkih stranaka, koliko ih je dostavilo financijska izvješća.

- Za 53 političke stranke Služba za reviziju Središnjeg izbornog povjerenstva BiH je, na temelju kontrole financijskih izvješća, dodatne financijske dokumentacije i dokaza prikupljenih iz drugih izvora, izdala izvješća o pregledu godišnjeg financijskog izvješća za 2006. godinu s nalazima i mišljenjem revizora o financiranju, sukladno Zakonu o financiranju političkih stranaka.

Izvješća o pregledu godišnjeg financijskog izvješća za 2006. godinu s nalazima revizije, mišljenjem revizora i službenom potvrdom revizora o nalazu revizije objavljeni su na *web*-stranici Središnjeg izbornog povjerenstva BiH¹⁰⁰.

- Kod 14 političkih stranaka: Stranke demokratske akcije (SDA), Socijaldemokratske partije BiH (SDP BiH), Stranke za BiH (SBIH), Saveza nezavisnih socijaldemokrata SNSD- Milorad Dodik, Partije demokratskog progresa RS (PDP RS), Srpske demokratska stranka (SDS), Socijalističke partije (SP), Hrvatske demokratske zajednice BiH (HDZ BiH), Hrvatske demokratske zajednice 1990 (HDZ 1990), Socijaldemokratske unije BiH (SDU BiH), Liberalno demokratske stranke BiH (LDS BiH), Hrvatskog bloka, Srpske radikalne stranke dr.Vojislav Šešelj i Hrvatske stranke prava Đapić. dr. Jurišić obavljena je revizija u prostorijama stranaka i izdana su izvješća o reviziji godišnjeg financijskog izvješća za 2006. godinu s nalazima i mišljenjem revizora o financiranju, sukladno Zakonu o financiranju političkih stranaka.

⁹⁹ „Službeni glasnik BiH“, br. 22/00

¹⁰⁰ www.izbori.ba

Izvjješća o reviziji godišnjeg financijskog izvješća za 2006. godinu s nalazima revizije, mišljenjem revizora i službenom potvrdom revizora o nalazu revizije objavljeni su na *web*-stranici Središnjeg izbornog povjerenstva BiH i u «Službenom glasniku BiH»¹⁰¹.

Kontrolom i revizijom financijskih izvješća političkih stranaka za 2006. godinu utvrđena su kršenja odredaba Zakona o financiranju političkih stranaka:

- Odredbe članka 3. st. (1) i (2) Zakona, političke stranke kršile su tako što su ostvarile prihod od iznajmljivanja imovine koja nije u njihovom vlasništvu, a pojedine stranke u svome vlasništvu imaju poduzeća čija djelatnost nije vezana samo uz kulturu ili izdavačku djelatnost;
 - Odredbe članka 4. stavak (2) Zakona, političke stranke kršile su tako što veći broj pravnih ili fizičkih osoba koji su političkim strankama pružali usluge nisu ispostavljali račune za obavljene usluge;
 - Odredbe člana 5. stavak (1) Zakona, političke stranke kršile su tako što su od fizičkih i pravnih osoba iz zemlje i inozemstva primale priloge čiji iznos premašuje osam prosječnih neto plaća u Bosni i Hercegovini u 2006. godini prema službenim podacima Agencije za statistiku Bosne i Hercegovine;
 - Suprotno odredbama članka 6. Zakona, političke stranke nisu prijavljivale sve priloge fizičkih i pravnih osoba koji premašuju iznos od 100,00 KM;
 - Odredbe članka 8. stavak (1) Zakona, političke stranke uglavnom su kršile tako što su besplatno koristile poslovne prostorije koje su im dodjeljivala entitetska, kantonalna i općinska tijela, javna poduzeća i neprofitne organizacije;
 - Odredbe članka 11. Zakona, političke stranke kršile su tako što su sa zakašnjenjem dostavile financijska izvješća, nisu imale odgovarajuće evidencije o svojim prihodima i rashodima, financijska izvješća nisu podnijele na obrascima utvrđenim Pravilnikom o godišnjim financijskim izvješćima političkih stranaka i na zahtjev Središnjeg izbornog povjerenstva određeni broj stranaka nije dostavio dodatnu financijsku dokumentaciju.
- b) Služba za reviziju je, u skladu s člankom 15. stavak (1) Zakona o financiranju političkih stranaka te člankom 12. stavak (6) i člankom 18. stavak (6) Pravilnika o administrativnim procedurama pregleda, kontrole i revizije financijskih izvješća političkih stranaka, Središnjem izbornom povjerenstvu BiH dostavilo informaciju o nepravilnostima utvrđenim kontrolom i revizijom financijskih izvješća političkih stranaka, a koje su navedene u izvješćima o pregledu i izvješćima o reviziji političkih stranaka za 2006. godinu.
- Središnje izorno povjerenstvo BiH je, u skladu s člankom 13. stavak (2) i člankom 15. Zakona o financiranju političkih stranaka, nadležno za provedbu odredaba ovoga Zakona i ovlašteno za izricanje novčane sankcije ili poduzimanje odgovarajućih administrativnih mjera bilo kojoj političkoj stranci zbog nepridržavanja odredaba ovoga Zakona.
- c) Sukladno Zakonu o financiranju političkih stranaka i Izbornom zakonu BiH, obavljena je preliminarna kontrola poslijeizbornih financijskih izvješća za Lokalne izbore 2008. godine i izdana je Informacija o dostavljenim poslijeizbornim financijskim izvješćima s: prikazom troškova izborne kampanje, analizom troškova koje su politički subjekti mogli ostvariti u skladu s odredbama članka 15.1. stavak (2) i članka 15.10. Izbornog zakona BiH i prikazom izvora financiranja političkih stranaka u vrijeme izborne kampanje.

Za financiranje predizborne kampanje, u skladu s člankom 15.10. Izbornog zakona BiH, politički subjekti unutar zakonom propisanog limita mogli su potrošiti 19.449.734,69 KM, od čega političke stranke 17.471.224,39 KM i neovisni kandidati 1.978.510,30 KM.

¹⁰¹ „Službeni glasnik BiH“, br. 97/08

U poslijeizbornim financijskim izvješćima političkih stranaka i neovisnih kandidata koji su dostavili poslijeizborna financijska izvješća iskazani su ukupno ostvareni troškovi predizborne kampanje u iznosu od 8.230.841,65 KM.

Strukturu troškova kampanje za Lokalne izbore 2008. godine čine:

- Troškovi tiskanja plakata	1.219.234,28 KM	14,81 %
- Troškovi plakatiranja	662.123,67 KM	8,04 %
- Troškovi tiskanja predizbornih oglasa, proglaša, priopćenja i sl. u javnim glasilima	2.119.671,40 KM	25,75 %
- Troškovi organizacije i održavanja predizbornih skupova	1.035.932,66 KM	12,59 %
- Troškovi tiskanja, umnažanja i slanja predizbornog materijala biračima	862.966,79 KM	10,48 %
- Ostali promidžbeni troškovi	2.330.912,85 KM	28,32 %

U K U P N O **8.230.841,65 KM 100,00%**

Grafikon broj 4: Struktura troškova političkih subjekata u razdoblju od dana podnošenja prijave za ovjeru za izbore do dana ovjere izbornih rezultata

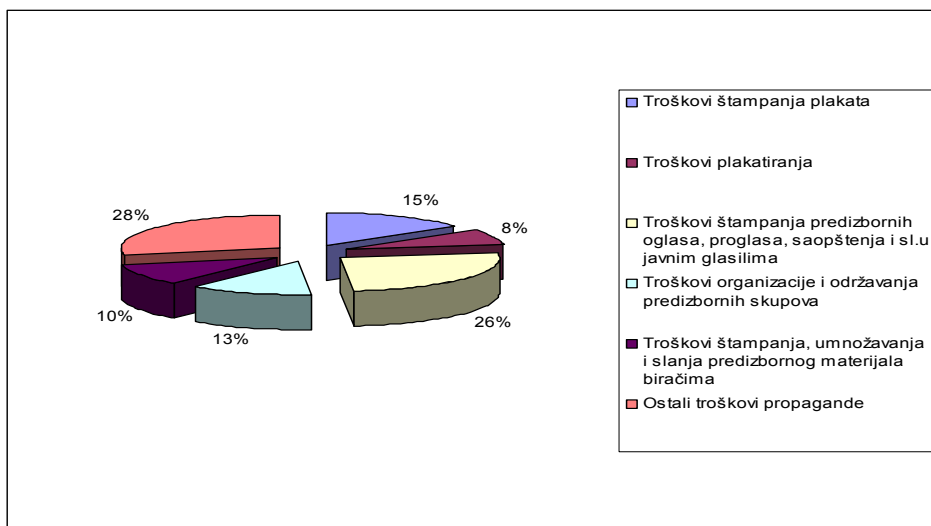

Uvidom u podatke koje su politički subjekti iskazali u svojim financijskim izvješćima utvrđeno je da su svi politički subjekti za financiranje predizborne kampanje potrošili sredstva unutar dopuštenog limita u skladu s člankom 15.10. Izbornog zakona BiH, osim Savez nezavisnih socijaldemokrata – SNSD – Milorad Dodik koji je prekoračio limit za 543.039,87 KM.

U razdoblju od podnošenja prijave za ovjeru za Lokalne izbore 2008. do dana objave izbornih rezultata politički su subjekti u financijskim izvješćima iskazali ukupne prihode u iznosu od 16.614.553,37 KM. Strukturu izvora financiranja političkih stranaka u razdoblju izborne kampanje čine:

- Članarine	616.902,59 KM	3,71 %
- Prilozi fizičkih osoba	1.336.117,75 KM	8,04 %
- Prilozi pravnih osoba	961.509,16 KM	5,79 %
- Prihodi od imovine	434.969,99 KM	2,62 %

- Prihodi od pravnih osoba	0,00	KM	0,00%
- Prihodi od darova	47.540,89	KM	0,30%
- Prihodi iz proračuna	13.201.970,58	KM	79,46%
- Ostali prihodi	15.541,90	KM	0,09%
U K U P N O	16.614.553,37	KM	100,00%

Grafikon broj 5: Prikaz izvora financiranja političkih stranaka u razdoblju od dana podnošenja prijave za ovjeru za izbore do dana ovjere izbornih rezultata

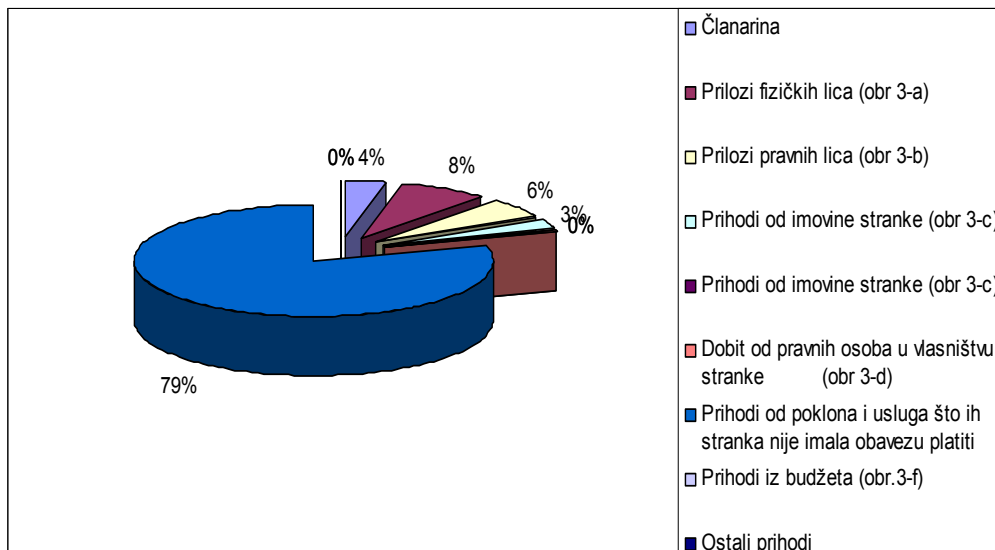

d) Služba za reviziju Središnjeg izbornog povjerenstva BiH obavila je pregled i kontrolu godišnjih financijskih izvješća političkih stranaka za 2007. godinu za 70 političkih stranaka.

Nakon obavljanja pregleda i kontrole godišnjeg financijskog izvješća za 2007. godinu sastavljena je Informacija o pregledanim godišnjim financijskim izvješćima političkih stranaka za 2007. godinu i dan je prijedlog za reviziju na terenu (u prostorijama stranaka) kod 11 političkih stranaka u skladu s člankom 14. stavak (7) Zakona o financiranju političkih stranaka, kako bi se moglo izraziti mišljenje o financiranju sukladno navedenom Zakonu. U tijeku su aktivnosti na okončanju cijelog postupka pregleda, kontrole i revizije financijskih izvješća političkih stranaka za 2007. godinu i odvijaju se na sljedeći način:

- Kod 11 političkih stranaka obavljena je revizija u prostorijama stranaka i u tijeku je izrada izvješća o obavljenoj reviziji s nalazima revizije i mišljenjem revizora,
- Za 59 političkih stranaka, kod kojih je temeljem kontrole financijskih izvješća, dodatne financijske dokumentacije koju su dostavile političke stranke i dokaza prikupljenih iz drugih izvora (podaci svih razina vlasti u BiH o uplaćenim sredstvima iz proračuna, ugovori o zakupu, izjave pravnih i fizičkih osoba-donatora stranaka i sl.), u tijeku je izdavanje izvješća o pregledu s nalazima i mišljenjem revizora o financiranju, sukladno Zakonu o financiranju političkih stranaka.

U skladu s Pravilnikom o administrativnim procedurama pregleda, kontrole i revizije financijskih izvješća političkih stranaka, izdano je 30 izvješća o pregledu godišnjeg financijskog izvješća za 2007. godinu te su kao preliminarna dostavljena političkim strankama na očitovanje. Nakon što se političke stranke očituju o izvješću ili eventualno dostave druge dokaze, Služba za reviziju će izdati konačna izvješća o pregledu godišnjeg financijskog izvješća za 2007. godinu s mišljenjem revizora i službenom potvrdom nalaza revizije.

3. Ostale aktivnosti

- Služba za reviziju sudjelovala je u izradi Pravilnika o administrativnim procedurama pregleda, kontrole i revizije financijskih izvješća političkih stranaka;

- Izdan je veći broj informacija za članove Središnjeg izbornog povjerenstva BiH i priopćenja za javnost;
- Dostavljen je veliki broj odgovora u pisanom obliku na upite političkih stranaka i svih razina vlasti u BiH.

4. Zaključna razmatranja

Središnje izorno povjerenstvo BiH, u skladu s odredbama članka 13. stavak 2. Zakona o financiranju političkih stranaka, nadležno je za provedbu odredaba Zakona o financiranju političkih stranaka. U 2008. godini Središnje izorno povjerenstvo BiH provodilo je sve aktivnosti propisane odredbama Zakona o financiranju političkih stranaka koje se mogu podijeliti na sljedeće aktivnosti: zaprimanje financijskih izvješća političkih stranaka, revizija i kontrola financijskih izvješća i ostale aktivnosti.

Središnje izorno povjerenstvo BiH je u 2008. godini od političkih stranaka zaprimilo 70 financijskih izvješća za 2007. godinu. Iz izvješća se može zaključiti da je političkim strankama u 2007. godini iz proračuna isplaćeno 20.788.764,79 KM. Svake je godine evidentan rast sredstava koja se iz proračuna izdvajaju za političke stranke.

Središnje izorno povjerenstvo BiH je u 2008. godini izreklo administrativne mjere kojima se uskraćuje pravo sudjelovanja na sljedećim izborima svim političkim strankama koje nisu dostavile financijska izvješća za 2006. godinu, sastavljen je prijedlog temeljem kojega je Središnje izorno povjerenstvo BiH, sukladno svojim ovlastima iz članka 15. Zakona o financiranju političkih stranaka, sankcioniralo četiri političke stranke za koje je revizijom utvrđeno da su u 2005. godini kršile odredbe Zakona o financiranju političkih stranaka, okončani su pregledi, kontrola i revizija godišnjih financijskih izvješća za 2006. godinu za 69 političkih stranaka, koliko ih je dostavilo financijska izvješća.

Kontrolom i revizijom financijskih izvješća političkih stranaka za 2006. godinu utvrđena su kršenja odredaba Zakona o financiranju političkih stranaka, kao što su odredbe: članka 3. st. (1) i (2), članka 4. stavak (2), članka 5. stavak (1), članka 6, članka 8. stavak (1) i odredba članka 11. Zakona. Služba za reviziju Središnjeg izbornog povjerenstva BiH obavila je pregled, kontrolu i reviziju godišnjih financijskih izvješća političkih stranaka za 2007. godinu za 70 političkih stranaka, temeljem čega će izdati konačna izvješća s mišljenjem revizora o financiranju političkih stranaka sukladno Zakonu o financiranju političkih stranaka i dati preporuke političkim strankama.

Sukladno Zakonu o financiranju političkih stranaka i Izbornom zakonu BiH, obavljena je preliminarna kontrola poslijeizbornih financijskih izvješća za Lokalne izbore 2008. godine i izdana je informacija o dostavljenim poslijeizbornim financijskim izvješćima s: prikazom troškova izborne kampanje, analizom troškova koje su politički subjekti mogli ostvariti u skladu s odredbama članka 15.1. stavak (2) i članka 15.10. Izbornog zakona BiH i prikazom izvora financiranja političkih stranaka u vrijeme izborne kampanje.

***PROVEDBA ZAKONA O VIJEĆU MINISTARA
BiH***

1. Provedba Zakona o Vijeću ministara BiH

Sukladno Zakonu o Vijeću ministara BiH¹⁰², Središnje izborno povjerenstvo BiH nadležno je ocjenjivati ispunjava li kandidat za predsjedatelja, ministra i zamjenika ministra u Vijeću ministara BiH uvjete za imenovanje, na temelju dostavljenih informacija i podataka iz službene evidencije, te potvrdu toga dostavljati tijelu nadležnom za imenovanje.

U skladu s člankom 10.d) Zakona o izmjenama i dopunama Zakona o Vijeću ministara BiH, Središnje izborno povjerenstvo BiH je u 2008. godini obavilo provjeru za **20** kandidata za ministre i zamjenike ministara u Vijeću ministara BiH o ispunjavanju uvjeta za imenovanje, o čemu je u zakonom predviđenom roku dostavljeno izvješće predsjedatelju Vijeća ministara BiH. Cilj Zakona o izmjenama i dopunama Zakona o Vijeću ministara BiH jest omogućiti nesmetan rad Vijeća ministara BiH.

Sukladno Izbornom zakonu BiH, Središnje izborno povjerenstvo BiH obavilo je provjeru ispunjavaju li kandidati koje predloži Vijeće ministara BiH za pozicije ministara i zamjenike ministara uvjete propisane člankom 1.6, 1.7, 4.2. stavak (1) točka 1. i 20.9.A. Izbornog zakona BiH, odnosno provjere jesu li osobe na izdržavanju kazne koju je izrekao Međunarodni sud za ratne zločine za bivšu Jugoslaviju ili su pod optužnicom Suda, a nisu se povinovale naredbi za dolazak pred Sud, ili su na izdržavanju kazne koju je izrekao Sud BiH, entitetski sud ili Sud Brčko Distrikta BiH. Nakon utvrđivanja činjeničnog stanja ove osobe (ne) mogu biti upisane u Središnji birački popis niti se mogu kandidirati ni biti imenovane na izbornu ili drugu javnu funkciju na teritoriju Bosne i Hercegovine.

2. Zaključna razmatranja

Cilj Zakona o izmjenama i dopunama Zakona o Vijeću ministara BiH, donesenog Odlukom Visokog predstavnika za BiH od 19. 10. 2007. godine, jest omogućiti nesmetan rad Vijeća ministara BiH i primjenjuje se podjednako na sve članove Vijeća ministara BiH. Ovim Zakonom ne zadire se u sveukupan sastav Vijeća ministara BiH, i to konkretno u jednaku zastupljenost konstitutivnih naroda BiH.

Rok za provjeru kandidata za predsjedatelja, ministre i zamjenike ministara u Vijeću ministara BiH veoma je kratak (osam odnosno trideset dana) ako se očekuje okončanje postupka utvrđivanja postojanja sukoba interesa pokrenutog u vremenu provjere, na temelju osnovane sumnje da su povrijeđene odredbe Zakona o sukobu interesa u institucijama vlasti BiH.

¹⁰² „Službeni glasnik BiH“, br. 30/03, 42/03, 81/06, 76/07, 81/07, 94/07 i 24/08

**MEĐUNARODNA SURADNJA, SEMINARI I
OBUKE**

Kao i do sada, za Središnje izborno povjerenstvo BiH međunarodna suradnja jest veoma važan segment u radu, što potvrđuju brojni uspostavljeni kontakti, sudjelovanje na međunarodnim konferencijama i seminarima, a s ciljem razmjene iskustava s drugim zemljama o najaktualnijim trendovima u razvoju izbornih sustava u demokratskom svijetu, uz doprinos ukupnoj afirmaciji države Bosne i Hercegovine.

1. Međunarodna suradnja

U 2008. godini predstavnici Središnjeg izbornog povjerenstva BiH sudjelovali su u radu različitih međunarodnih organizacija i asocijacija, kao i na različitim konferencijama i seminarima na regionalnoj i svjetskoj razini, poput sljedećih:

- Na temelju Memoranduma o suradnji s Komisijom za utvrđivanje konflikta interesa Crne Gore, potpisanog 31. 5. 2007. godine, predstavnici Središnjeg izbornog povjerenstva BiH sudjelovali su na više seminara u Crnoj Gori (Ulcinj, Pljevlja, Herceg-Novi) o temi: „Izobrazba javnih dužnosnika o sukobu interesa“, u organizaciji ove Komisije. Također, predstavnici Središnjeg izbornog povjerenstva BiH na ovim su se seminarima predstavili i multimedijalnom prezentacijom o temi „Sukob interesa u regiji – pravni propisi i iskustva u BiH“. Središnje izborno povjerenstvo BiH priredilo je dobrodošlicu predstavnicima Komisije za utvrđivanje konflikta interesa Crne Gore prigodom njihovog uzvratnog posjeta, s ciljem razmjene iskustava, mišljenja i ideja iz područja sukoba interesa, što se do sada pokazalo veoma korisnim za oba povjerenstva.
- Izaslanstvo Središnjeg izbornog povjerenstva BiH je, na poziv Saveza bosanskohercegovačkih udruga u Švedskoj, u razdoblju od 22. do 25. veljače 2008. održalo niz predavanja o temi: „Način glasovanja iz inozemstva“. Svrha ovih predavanja bila je potaknuti registraciju i glasovanje naših građana koji žive u Švedskoj na Lokalnim izborima 2008. godine.
- Predsjednik Središnjeg izbornog povjerenstva BiH nazočio je 75. plenarnoj sesiji Venecijanske komisije, održanoj od 13. do 14. lipnja 2008. u Veneciji.
- Izaslanstvo Središnjeg izbornog povjerenstva BiH je od 25. do 27. 6. 2008. sudjelovalo na konferenciji u Gruziji posvećenoj temi: „Borba protiv korupcije“ - iskustva Središnjeg izbornog povjerenstva BiH u provedbi zakona o sukobu interesa u institucijama vlasti BiH.
- Izaslanstvo Središnjeg izbornog povjerenstva BiH je u razdoblju od 4. do 14. lipnja 2008. posjetilo Sjedinjene Američke Države, s ciljem sagledavanja mogućnosti za organiziranje glasovanja iz inozemstva u Veleposlanstvu BiH u Washingtonu, Generalnom konzulatu BiH u Chicagu i Stalnoj misiji BiH u Ujedinjenim narodima u New Yorku.
- Izaslanstvo Središnjeg izbornog povjerenstva BiH sudjelovalo je na seminaru u organizaciji OESS-a, održanom od 21. do 23. srpnja 2008. u Beču, na kojem su razmatrana izborna pitanja i ispunjavanje postojećih OESS-ovih obveza u promatranju izbora, te pružanju tehničke pomoći Bosni i Hercegovini. Također, izaslanstvo je razmotrilo mogućnost organiziranja glasovanja u državno-konzularnom predstavništvu Bosne i Hercegovine u Beču.
- Predsjednik Središnjeg izbornog povjerenstva BiH, u svojstvu člana Izvršnog odbora ACEEEO-a, sudjelovao je na zasjedanju Izvršnog odbora ACEEEO-a, održanog 28. 3. 2008. u Bratislavi, gdje je održao predavanje o temi: „Izveštavanje izbornih tijela“.
- Izaslanstvo Središnjeg izbornog povjerenstva BiH nazočilo je 17. godišnjoj konferenciji ACEEEO-a, održanoj od 11. do 13. rujna 2008. u Konstanci, Rumunjska. Tom prigodom je predsjednik Središnjeg izbornog povjerenstva BiH održao predavanje o temi: „Zaštita sigurnosti izbora“, s ciljem razmjene iskustava o ulozi tijela koja provode izbore u pogledu osiguravanja izbora te omogućavanja

sigurnosti i točnosti glasačkog materijala. Na ovoj je konferenciji prvi puta razgovarano o sigurnosnim aspektima izbornog procesa. Na konferenciji su sudjelovali predsjednici i članovi izbornih povjerenstava iz 25 zemalja, kao i gosti iz Amerike, Meksika i nekoliko afričkih i azijskih zemalja. Predsjednik Središnjeg izbornog povjerenstva BiH predsjedao je plenarnim zasjedanjem konferencije, na kojem su prezentirana iskustva u provođenju izbora u zemljama regije. Na konferenciji je potpisan Memorandum o suradnji sa Središnjom izbornom komisijom Moldavije. Vođeni su službeni razgovori s predstavnicima Armenije, Ugande i Rumunjske, kao i s predstavnicima Državnog izbornog povjerenstva Republike Hrvatske i Državne volilne komisije Slovenije.

- Predsjednik Središnjeg izbornog povjerenstva BiH, kao stručnjak Venecijanske komisije, sudjelovao je na seminaru za suce u Kišinevu (Moldavija), održanom 24. i 25. studenoga 2008, gdje je održao predavanje o temi: „Prigovori i žalbe u izbornom procesu Bosne i Hercegovine“.
- Izaslanstvo Središnjeg izbornog povjerenstva BiH sudjelovalo je na seminaru u Meksiku, održanom od 1. do 5. prosinca 2008, na kojem su obrađene sljedeće tematske cjeline: Izborni sustavi i mehanizmi predavljanja; Izborna administracija i konsolidacija izbornih institucija; Birački popisi; Organizacija izbora; Civilno obrazovanje; Financiranje i revizija financiranja političkih stranaka, te Pristup masovnim medijima.
Organizatori međunarodne radionice o izornoj administraciji bili su UNDP Meksiko, meksička izborna tijela: Federalni izborni institut (IFE) i Federalni izborni sud (TEPFJ), uz potporu Središnjeg izbornog povjerenstva BiH, Europske udruge izbornih dužnosnika (ACEEEO), Centra za promociju i podršku izbora Sveameričkog instituta za ljudska prava (IIDH-CAPEL) i Međunarodne fondacije za izborne sustave (IFES). Glavni organizator radionice je Federalni izborni institut Meksika, koji je do sada organizirao radionice o izornoj administraciji za razna izaslanstva iz Latinske Amerike, Afrike i Azije. Središnje izorno povjerenstvo BiH je prvo izorno povjerenstvo iz Europe odabrano da sudjeluje na ovakvoj vrsti radionice.

Središnje izorno povjerenstvo BiH također je ostvarilo veoma zapaženu suradnju s međunarodnim agencijama koje djeluju u Bosni i Hercegovini, a posebice s Misijom OESS-a i OHR-om, koja se ogledala u savjetodavnoj ulozi sukladno potpisanom Memorandumu o razumijevanju.

2. Suradnja s nevladinim sektorom

U 2008. godini potpisan je Memorandum o suradnji između Središnjeg izbornog povjerenstva BiH i Udruge izabranih dužnosnika BiH o provođenju zajedničkih projekata za Lokalne izbore 2008. godine. U suradnji s Udrugom izabranih dužnosnika BiH, organizirana je konferencija posvećena Lokalnim izborima 2008. godine o temi: „Uloga i nadležnost tijela za provođenje izbora“, održana od 17. do 19. lipnja 2008. u Sarajevu. U radu konferencije sudjelovala su općinska izborna povjerenstva, a razmatrana su sljedeća pitanja:

- rješavanja prigovora i žalbi podnesenih izbornim povjerenstvima, kaznene odredbe;
- postupak upisa birača u SBP i određivanje biračkih mjesta;
- izborna kampanja i
- izborni promatrači i glasovanje u DKP- ima.

Članovi Središnjeg izbornog povjerenstva BiH su na poziv mnogih NVO-a i udruga građana održali nekoliko predavanja u Sarajevu o različitim temama, npr.: „Uloga mladih u izbornom procesu BiH“ i „Sudjelovanje žena u izbornim procesima Bosne i Hercegovine“, čiji je cilj bio podcrtati važnost i ulogu mladih i sudjelovanja žena u izbornim procesima Bosne i Hercegovine.

3. Seminari i radni sastanci

Predstavnici Središnjeg izbornog povjerenstva BiH sudjelovali su na nekoliko seminara u zemlji s ciljem upoznavanja biračkog tijela s izbornim sustavom Bosne i Hercegovine. Tako je 4. 4. 2008. predsjednik Središnjeg izbornog povjerenstva BiH u Mostaru održao predavanje o temi: „Izborni zakon i financiranje izborne kampanje“, a u Sarajevu je, na poziv organizatora IV. kongresa Svjetskog saveza dijaspore Bosne i Hercegovine (SSD BiH), koji je trajao od 30. 5. do 1. 6. 2008, upoznao sve sudionike kongresa s ključnim izmjenama Izbornog zakona BiH.

Središnje izorno povjerenstvo BiH i Venecijanska komisija Vijeća Europe organizirali su 10. 9. 2008. u Sarajevu seminar za članove izborne administracije u BiH. Ovaj vid obuke održava se neposredno prije svakih izbora i zakonska je obveza obučavanja članova izbornih povjerenstava. Na ovom seminaru obrađene su sljedeće teme: «Zakonske odredbe o lokalnim izborima u zakonodavstvu Bosne i Hercegovine», «Preporuke Vijeća Europe i drugih međunarodnih organizacija u vezi s Izbornim zakonom i praksom u Bosni i Hercegovini», «Priprema Lokalnih izbora 2008. godine u Bosni i Hercegovini», «Objava izbornih rezultata» i «Predstavljanje Priručnika za brojanje i glasovanje – Lokalni izbori 2008 godine».

Predavači na seminaru su uz članove Središnjeg izbornog povjerenstva BiH bili i stručnjak Venecijanske komisije Owen Masters te predstavnik Ministarstva unutarnjih poslova Belgije De Mul. Prigodne govore održali su i specijalni izaslanik glavnog tajnika Vijeća Europe u BiH, Caroline Ravaud, predstavnik Venecijanske komisije Sergej Kuznjecov i voditelj Misije OESS-a u BiH, veleposlanik Douglas Davidson.

Seminar je bio obavezan za sve predsjednike OIP-a u Bosni i Hercegovini. Predsjednik Središnjeg izbornog povjerenstva BiH je u razgovoru sa suizvjestiteljima Monitoring komiteta Parlamentarne skupštine Vijeća Europe upoznao goste s određenim zaključcima, ističući kako se po prvi puta u lokalna zakonodavna tijela biraju i predstavnici nacionalnih manjina. Na sastanku je razgovarano i o poslijeprijamnim obvezama BiH u vezi s izborom članova Predsjedništva BiH i izborom izaslanika u Dom naroda Parlamentarne skupštine BiH. Središnje izorno povjerenstvo BiH predstavilo je gostima naš izborni sustav, a oni su nazočne upoznali s izbornim sustavom u Belgiji.

4. Obuke i stručno usavršavanje zaposlenika

Pored aktivnosti koje se odnose na provođenje zakonom utvrđenih nadležnosti Središnjeg izbornog povjerenstva BiH, jedan od prioriteta jest i uspostava odgovarajućeg sustava funkcionalnog osposobljavanja i usavršavanja kadrova. Upravljanje ljudskim potencijalom postaje ključno za razvoj i ukupnu učinkovitost svake institucije.

Planiranje obuke kadrova Središnjeg izbornog povjerenstva BiH povezano je s politikom i strategijom institucije, i čini dio njezinog strateškog planiranja. Analiza angažiranog kadra trebala bi biti toliko razvijena da pokaže stupaj kadrovskog potencijala i kadrovske potrebe Središnjeg izbornog povjerenstva BiH. Cilj svih usavršavanja i obuka, bilo da su one „horizontalne“¹⁰³ ili „vertikalne“¹⁰⁴, bio je poticati kompetentnost, kreativnost i uključivanje svih zaposlenika u rješavanje problema i davanje kvalitetnih preporuka za donošenje konačnih odluka, uz uvjet uspostavljanja organizacije rada u kojoj su poslovi klasificirani i postavljeni na način koji doprinosi učinkovitijem radu.

Poseban zadatak u razvoju kadrova Središnjeg izbornog povjerenstva BiH je usklađivanje individualnih i timskih ciljeva, proizišlih iz strateških i operativnih zadataka. Dinamika realizacije stručnog obrazovanja kadrova bila je usklađena s dinamikom aktivnosti Središnjeg izbornog povjerenstva BiH i raspoloživim proračunom.

¹⁰³ „Horizontalna obuka“ podrazumijeva područja osposobljavanja i usavršavanja koja su relevantna za sve uposlenike/ce.

¹⁰⁴ „Vertikalna obuka“ podrazumijeva područja osposobljavanja i usavršavanja koja su relevantna za određene državne službenike/ce.

S ciljem stručnog usavršavanja državnih službenika, a u organizaciji Agencije za državnu službu BiH, organizirano je u nekoliko ciklusa stručnih seminara o sljedećim temama:

- Europske integracije;
- Menadžerske obuke;
- Kreativno rješavanje problema;
- Konflikt menadžment;
- Reforma javne uprave;
- *Backup& Recovery*: Od strategije do provedbe;
- Prava intelektualnog vlasništva;
- Planiranje i vođenje sastanaka;
- Interpersonalne vještine;
- Uredsko poslovanje;
- Pisanje akata i jezik u javnoj administraciji.

Osim seminara i stručnih usavršavanja, u organizaciji Agencije za državnu službu, zaposlenici su pohađali i:

- seminare o javnim nabavama,
- seminare iz područja financija i revizije;
- tečajeve stranih jezika.

5. Zaključna razmatranja

Središnje izborno povjerenstvo BiH je i u 2008. godini znatan dio svojih aktivnosti usmjerilo na uspostavu međunarodne suradnje aktivnim sudjelovanjem na seminarima i raznim oblicima obuke, što doprinosi upoznavanju s najaktualnijim trendovima u razvoju izbornih sustava u demokratski razvijenim zemljama. Osnovni koncept poboljšanja rada Središnjeg izbornog povjerenstva BiH koncipiran je na platformi transparentnosti njegovog rada i razmjene iskustava u svim područjima, te s ciljem jačanja institucionalnih kapaciteta i punog doprinosa izgradnji demokratskih procesa u Bosni i Hercegovini.

I u 2008. godini Središnje izborno povjerenstvo BiH imalo je zapaženo sudjelovanje na međunarodnim konferencijama, dajući svoj puni doprinos afirmaciji Bosne i Hercegovine. Aktivno je surađivalo s nevladinim sektorom, realiziralo je nekoliko značajnih projekata, seminara i panel rasprava, sudjelovalo je na konferencijama izbornih dužnosnika, nastojalo je uspostaviti suradnju s izbornim povjerenstvima drugih država, nastavilo je suradnju s OESS-om i OHR-om, aktivno je sudjelovalo na konferenciji u organizaciji Europske udruge izbornih dužnosnika, ne zapostavljajući ni obučavanje svih zaposlenika iz različitih područja. Na temelju navedenoga može se zaključiti da je Središnje izborno povjerenstvo BiH i u 2008. godini provelo Zakonom propisane nadležnosti.

**JAVNOST RADA
SREDIŠNJEG IZBORNOG POVJERENSTVA
BiH**

1. Javnost rada Središnjeg izbornog povjerenstva BiH

Na temelju članaka 26, 27. i 28. Poslovnika Središnjeg izbornog povjerenstva BiH¹⁰⁵ koji se odnose na javnost rada, osiguravanje javnosti rada i iznošenje stavova Središnjeg izbornog povjerenstva BiH, svoju zakonsku obavezu u pogledu javnosti rada i slobodi pristupa informacijama Središnje izbornog povjerenstvo BiH ispunjava dosljednom primjenom ključnih načela informiranja javnosti, poput: **načela koordinacije, načela pravovremenosti, načela istinitosti i odgovornosti, načela otvorenosti i načela korisnosti**. Sva navedena načela nastoji ispuniti korištenjem općeprihvaćenih formalnih sredstava, kao što su internet, konferencije za novinare, izjave i priopćenja za javnost.

Vodičem za pristup informacijama propisano je da se informacije o radu Središnjeg izbornog povjerenstva BiH mogu dobiti i neformalno, kontaktirajući telefonom stručnog savjetnika za odnose s javnošću. Na taj način olakšan je put za pristup informacijama kojima raspolaže Središnje izbornog povjerenstvo BiH. U 2008. godini bilo je 32 formalno podnesena zahtjeva za pristup informacijama, na koja je Središnje izbornog povjerenstvo BiH pravovremeno odgovorilo sukladno Zakonu o slobodi pristupa informacijama.

Javnost rada Središnjeg izbornog povjerenstva BiH uglavnom se osigurava:

- obavještavanjem javnosti o pripremi i održavanju sjednice,
- davanjem obavijesti o aktivnostima Središnjeg izbornog povjerenstva BiH,
- održavanjem konferencija za novinare,
- omogućavanjem promatračima političkih subjekata, udrugama građana i međunarodnim promatračima da nazoče sjednicama, da promatraju druge aktivnosti Središnjeg izbornog povjerenstva BiH, kao i da imaju pristup svim relevantnim dokumentima sukladno zakonu, osim ako predsjednik Središnjeg izbornog povjerenstva BiH u interesu morala, javnog reda ili nacionalne sigurnosti u demokratskom društvu ili u drugim slučajevima ne odluči drukčije,
- objavljivanjem donesenih odluka,
- putem internetske stranice Središnjeg izbornog povjerenstva BiH,
- na drugi način koji odredi Središnje izbornog povjerenstvo BiH.

Sjednice Središnjeg izbornog povjerenstva BiH su javne, osim u slučajevima kada Središnje izbornog povjerenstvo BiH raspravlja i odlučuje o pitanjima koja imaju karakter tajnosti sukladno zakonu, kada to zahtijevaju razlozi zaštite morala, javnog reda, državne sigurnosti, prava privatnosti ili osobnih prava.

➤ Internetska stranica Središnjeg izbornog povjerenstva Bosne i Hercegovine

Internetska stranica Središnjeg izbornog povjerenstva BiH, www.izbori.ba, sadrži obavijesti o najvažnijim pitanjima, o aktivnostima Središnjeg izbornog povjerenstva BiH, uključujući zakonske i podzakonske propise i baze podataka za čije objavljivanje ne postoje zakonske prepreke.

➤ Konferencije za novinare i priopćenja za javnost

Središnje izbornog povjerenstvo BiH je u 2008. godini održalo 17 konferencija za novinare i objavilo 62 priopćenja za javnost. Konferencije su organizirane kada je trebalo priopćiti važne odluke i stavove Središnjeg izbornog povjerenstva BiH i kada se smatralo da priopćenje za javnost ne može skrenuti dovoljno pozornosti primatelja informacije.

Pisani mediji u BiH su u 2008. godini objavili oko 2.500 članaka o radu Središnjeg izbornog povjerenstva BiH i to uglavnom intervju, izjava i komentara predsjednika i članova Središnjeg izbornog povjerenstva BiH, što potvrđuje visok stupanj otvorenosti i transparentnosti Središnjeg izbornog povjerenstva BiH prema javnosti.

¹⁰⁵ „Službeni glasnik BiH“, br. 50/07

2. Zaključna razmatranja

Imajući u vidu činjenicu da je Središnje izborno povjerenstvo BiH neovisno, neutralno i nepristrano tijelo, veoma je bitno istaknuti da su sve aktivnosti Središnjeg izbornog povjerenstva BiH bile dostupne najširoj javnosti. Sve navedene aktivnosti ostvarene su kroz odgovarajuća priopćenja za javnost, promatračke misije i domaće i strane, stalnu koordinaciju sa svim općinskim izbornim povjerenstvima, konferencije za novinare, izdavanje određenih publikacija, te internetsku stranicu, uz poštovanje temeljnih načela informiranja javnosti, poput: načela koordinacije, načela pravovremenosti, načela istinitosti i odgovornosti, načela otvorenosti i načela korisnosti.

***SINTEZA ZAKLJUČNIH RAZMATRANJA
I PREPORUKE***

1. Sinteza zaključnih razmatranja

Ono što je osobito odlikovalo rad Središnjeg izbornog povjerenstva BiH u 2008. godini su uspješno provedeni Lokalni izbori 2008. u Bosni i Hercegovini, uz dosljednu primjenu svih zakona koji su mu povjereni u nadležnost, što je potvrđeno i visokim ocjenama od međunarodnih promatrača. Tijekom priprema za Lokalne izbore 2008. godine Središnje izborni povjerenstvo BiH susretalo se i s određenim problemima koji su jednim dijelom izazvani i međusobnim nerazumjevanjem određenih institucija BiH koje su trebale dati punu podršku provođenju izbora, na što ih obvezuje i Izborni zakon BiH.

Naime, Središnje izborni povjerenstvo BiH susretalo se s problemima kakvi su: neažurnost podataka o osobama koje imaju status raseljenih osoba, određeni broj birača izvan zemlje nije registriran zbog nevalidnih uvjerenja o državljanstvu, glasovanje u diplomatsko-konzularnim predstavništvima Bosne i Hercegovine nije provedeno zbog malog odziva birača, donošenje izmjena i dopuna Izbornog zakona BiH u izbornoj godini, proračun nije pratio izborni proces itd.

Naglašavamo kako tih problema zasigurno ne bi bilo da su određene nadležne institucije ispunile sve svoje zakonom utvrđene obveze. Središnje izborni povjerenstvo BiH uložilo je velike napore da koordinira rad sa svim institucijama koje bi mogle dati kvalitetan doprinos u provođenju lokalnih izbora. Ujedno je bilo inicijatorom osnivanja Koordinacijskog tijela za ažuriranje podataka o osobama koje imaju status raseljenih osoba, iako taj zadatak nije u nadležnosti Središnjeg izbornog povjerenstva BiH već Ministarstva za ljudska prava i izbjeglice BiH, koje bi trebalo biti glavni koordinator aktivnosti na ustrojavanju baze podataka o raseljenim osobama.

Središnje izborni povjerenstvo BiH također je bilo inicijator za formiranje Odbora za sigurnost, čija je zadaća da, poštujući zakonom utvrđene obveze Ministarstva sigurnosti BiH i njegovih agencija koje provode zakon, entitetskih MUP-ova u Bosni i Hercegovini, Policije Brčko Distrikta BiH i Granične policije BiH, osiguraju provođenje Lokalnih izbora 2008. godine u ozračju koje će jamčiti najveći stupanj sigurnosti i povjerenja javnosti u cijeli izborni proces.

Činjenica da je Središnje izborni povjerenstvo BiH, kao neovisno tijelo koje teži institucionalnom jačanju Bosne i Hercegovine, još uvijek smješteno u iznajmljenim i neuvjetnim privatnim prostorijama, da još uvijek koristi informacijsku tehnologiju iz vremena OESS-a koju su njegovi kadrovi do sada uspijevali samo nadograđivati, stvarajući time visok rizik sigurnosti za baze podataka i stanje visokog stupnja fluktuacije informatičkog kadra zbog neadekvatnih uvjeta, trebala bi ukazati relevantnim institucijama da je potrebno poduzeti konkretne korake na stvaranju adekvatnih uvjeta kako bismo spremni dočekali Opće izbore 2010. godine.

Želimo naglasiti da je urgentno potrebno konačno završiti započetu drugu fazu projekta pasivne registracije birača koju prati realiziranje projekta "Jedinstveni izborni informacijski sustav BiH", što bi jamčilo sigurnosti svih baza podataka vezanih uz izborni proces.

Usprkos svim problemima, Središnje izborni povjerenstvo BiH ulaže dodatne napore da unaprijedi izborni proces i približi ga izbornim procesima razvijenih demokratskih zemalja, nadajući se da će relevantne institucije Bosne i Hercegovine olakšati ta nastojanja rješavanjem ključnih problema Središnjeg izbornog povjerenstva BiH, doprinoseći time jačanju ukupnih institucionalnih kapaciteta Bosne i Hercegovine.

2. Preporuke

U svrhu podizanja kvalitete rada Središnjeg izbornog povjerenstva BiH na još višu razinu, predlažemo da Parlamentarna skupština BiH:

1. donese zaključak o pristupanju radu na izmjenama i dopunama Izbornog zakona BiH odmah i njegovom usvajanju najkasnije do kraja 2009. godine;
2. do kraja 2009. godine donese izmjene i dopune Zakona o financiranju političkih stranaka (tj. da donese ili novi zakon o financiranju političkih stranaka ili zakon o političkim strankama koji bi obuhvaćao i poglavlje o financiranju političkih stranaka);
3. do kraja 2009. godine donese novi zakon o sukobu interesa u institucijama vlasti BiH;
4. zaduži Vijeće ministara BiH da obveže nadležna ministarstva čije se nadležnosti i aktivnosti izravno ili neizravno odražavaju na formiranje Središnjeg biračkog popisa na što ažurniji rad, kako bi svaki slijedeći izbori prolazili uz što manje problema po pitanju registracije i upisa birača u SBP;
5. zaduži Vijeće ministara BiH da osigura finansijska sredstva za realizaciju projekta „Jedinstveni izborni informacijski sustav BiH – JIIS BiH“, te pronađe potrebna sredstva za završetak druge faze, neopravdano prekinutog projekta „Pasivna registracija birača u Bosni i Hercegovini“;
6. zaduži Vijeće ministara BiH da najkasnije do kraja 2009. godine realizira zaključak s 44. sjednice Vijeća ministara BiH i Središnjem izbornom povjerenstvu BiH osigura trajni smještaj.

Broj: 01-07-1- 467/09
Sarajevo, 19. 3. 2009.

Predsjednik
Dr. Suad Arnautović

PRILOZI



Prilog broj 1 – Tablični prikaz prikupljenih obrazaca PBO-3

R/B	Općina	Termin dostava obrazaca PBO-3 od 21.6. do 27.6. 2008.	Termin prikupljanje obrazaca PBO -3 od 5.7. do 10.7. 2008.	Termin prikupljanje obrazaca PBO-3 od 15.7. do 22.7.2008.	Ukupno
1.	Srebrenica (Skelani, Potočari, MZ Sućeska, Ocat, Grab, Osmače, Peći, Gladovci, Brezani, Donje Zedanjsko, Jezero, Zabokvica, Pustumlići, Liješće, Kostolomeci, Daljogošta, Vagan, Barakovići, Dobrak)	300	109	128	237
2.	Srebrenik (Špionica, Tinja, Jasenac, Gornji Srebrenik)	600	480	175	655
3.	Tuzla (Mihatovići, Solina, Simin Han, Slavinovići, Gornja Tuzla, Čoklovići, grad Tuzla)	66	109	5	114
4.	Lukavac (Bokovići, Mosorovac, Tabaci, Huskići, Puvačići, Divetak, Bistarac, Turija, Turski Lukavac)	139	199	0	199
5.	Živinice (Litve, Karaula, Gornje Živinice, Kovači, Sjever, Strašanj, Ciljuge)	266	356	31	387
6.	Banovići (Ježevac, Mrdići, Čubrići, Bukve, Trstenica, Stražbenica, grad Banovići)	109	146	4	150
7.	Zavidovići (Vozuća, ul. Pinakasa)	73	83	0	83
8.	Ilijaš (Podlugovi, Mrakovo, Ljubinići, Malešići, Luka, Kadarići, Karašnica, Sovrle, Ina, Vratuša, N. Naselje, Ilijaš grad, Obala, Lješevo)	424	645	107	752
9.	Vogošća (Blagovac, Rosulje, G. Jošanica I i II, Ahmeda Rizve, Krivoglavci, Radića potok)	333	272	112	384
10.	Gradačac (Srnice, Pošarike, Duren, Hrgovi, Kerep, Vučkovci, Mionica, izbjeglička naselja u Gradačcu)			133	133
11.	Gračanica (Doborovci, Drafić, Klokotnica, Lohinja)			33	33
12.	Ilidža (Osijek, Stup, Otes, Blažuj)		44	22	66
13.	Novo Sarjevo (ul. Zagrebačka)			1	1
14.	Novi grad (Dobroševići i Ahmetovići)			27	27
15.	Visoko (Čekrečići)			77	77
	UKUPNO	2310	2443	855	3298



Prilog broj 2 – Pregled obrađenih obrazaca PBO-3

OBRADENI OBRASCI PBO-3			
	OIP		SIP
003	BIHAĆ	1	
025	GRADAČAC	7	
042	MAGLAJ	3	
044	GRAČANICA	38	
047	LUKAVAC	274	
049	SREBRENİK	755	2
050	TUZLA	316	
077	ZAVIDOVIĆI	96	1
079	ŽIVINICE	418	
080	KALESIJA	6	
091	TRAVNIK	2	
093	ZENICA	5	1
098	KLADANJ	4	
103	VLASENICA	1	
105	SREBRENICA	335	
114	FOJNICA	6	
117	BREZA	11	
118	ILIJAS	888	2
130	HADŽIĆI	39	
131	ILIDŽA	155	
	NOVI GRAD		
133	SARAJEVO	133	
135	VOGOŠĆA	651	
	CENTAR		
136	SARAJEVO	49	
	STARI GRAD		
137	SARAJEVO	5	
139	NOVO SARAJEVO	27	
	NOVO SARAJEVO /		
	ISTOČNO NOVO		
140	SARAJEVO	1	
185	MILIĆI	16	
	MOBILNI TIM	235	6
	UKUPNO	4483	



Prilog broj 3

PRIGOVORI I ŽALBE ULOŽENI SREDIŠNJEM IZBORNOM POVJERENSTVU BIH I IZBORNIM POVJERENSTVIMA U VEZI S POSTUPKOM ŽDRIJEBANJA ZA MJESTA U BIRAČKIM ODBORIMA

	PODNOŠITELJ PRIGOVORA	STRANKA U POSTUPKU	BROJ PREDMETA I DATUM	NAVODI PRIGOVORA/ŽALBE	ODLUKA OIP-A	ULOŽENA ŽALBA	ODLUKA SIP-a	ULOŽENA ŽALBA SUDU BIH	ODLUKA SUDA BIH
1.	SOCIJALISTIČKA PARTIJA RS GLAVNI ODBOR BANJA LUKA	OIP Bos.Brod/ Brod	05-1-07-5- 2274/08 od 6.8.2008.g.	Žalba na način provođenja žgrijeb, jer je OIP na temelju usmenog objašnjenja SIP-a zabranio SPRS-u da se natječe za izbor članova biračkog odbora	Prigovor se odbija kao neutemeljen 01-11-2/08 od 7.8.2008.g.	NE			
2.	SNSD BANJA LUKA	OIP Bos.Brod/ Brod	06-1-07-5- 2263/08 od 6.8.2008.g.	Žalba na način provođenja ždrijeba, jer je OIP na temelju usmenog objašnjenja SIP-a zabranio SNSD-u da se natječe za izbor članova biračkog odbora	Prigovor se odbija kao neutemeljen- 01-11-1/08 od 7.8.2008.g.	DA Br.01-399/08 od 8.0.2008g.	Žalba se odbija kao neutemeljena - 21.8.2008.g.	DA- 22.8.2008.g.	Žalba se odbija IŽ-35/08 od 28.8.2008.g.

3.	PDP - GRADSKI ODBOR BANJA LUKA	Gradsko izborno povjerenstvo B. Luka	06-1-07-5- 2280/08 od 7.8.2008.g.	Prigovor na rad GIP-a Banja Luka i nepravovremenog obavještanja pol. subjekata o dostavi prijedloga za članove i zamjenike biračkih odbora, te da je GIP pod apsolutnim nadzorom jedne pol. stranke	Prigovor se odbija kao neutemeljen - 07-03-1/08-43 od 11.8.2008.g.	NE			
4.	SDA OO ČELIĆ	OIP Čelić	06-1-07-1- 2250/08 od 7.8.2008.g.	Prigovor, jer im je OIP Čelić odbio zahtjev za tonsko i video snimanje sastanaka OIP Čelić tijekom postupka ždrijeba	Prigovor se odbija kao neutemeljen 10-0613/08 od 18.8.2008.g.	NE			
5.	SOCIJALISTIČKA PARTIJA RS GLAVNI ODBOR BANJA LUKA	OIP Bijeljina	05-1-07-5- 2285/08 od 8.8.2008.g.	Prigovor na način provođenja ždrijeba, jer su im OIP-i na temelju usmenog objašnjenja SIP-a zabranili da se natječu za izbor članova biračkog odbora	Prigovor se odbija kao neutemeljen 029B-03-1- 053/08 od 14.8.2008.g.	NE			
6.	SOCIJALISTIČKA PARTIJA RS GLAVNI ODBOR BANJA LUKA	OIP B.Šamac	05-1-07-5- 2285/08 od 8.8.2008.g.	Prigovor na način provođenja ždrijeba, jer su im OIP-i na temelju usmenog objašnjenja SIP-a zabranili da se natječu za izbor članova biračkog odbora	Prigovor se odbija kao neutemeljen 20/2008 od 9.8.2008.g.	NE			

7.	SOCIJALISTIČKA PARTIJA RS GLAVNI ODBOR BANJA LUKA	OIP Nevesinje	05-1-07-5- 2285/08 od 8.8.2008.g.	Prigovor na način provođenja ždrijeba, jer su im OIP-i na temelju usmenog objašnjenja SIP-a zabranili da se natječu za izbor članova biračkog odbora	Prigovor se odbija kao neutemeljen 01-03-17/08 od 14.8.2008.g.	NE			
8.	SOCIJALISTIČKA PARTIJA RS GLAVNI ODBOR BANJA LUKA	OIP Kneževo	05-1-07-5- 2285/08 od 8.8.2008.g.	Prigovor na način provođenja ždrijeba, jer su im OIP-i na temelju usmenog objašnjenja SIP-a zabranili da se natječu za izbor članova biračkog odbora	Prigovor se odbija kao neutemeljen 01-20/08 od 15.8.2008.g.	NE			
9.	SAVEZ NEZAVISNIH SOCIJALDEMOKRATA	OIP Nevesinje	05-1-07-5- 2286/08 od 11.8.2008.g.	Prigovor na način provođenja ždrijeba, jer su OIP-i na temelju usmenog objašnjenja SIP-a zabranili SNSD-u da se natječe za izbor članova biračkog odbora u toj izbornoj jedinici	Prigovor se odbija kao neutemeljen 01-03-18/08 od 14.8.2008.g.	DA	Žalba se odbija kao neutemeljena - 21.8.2008.g.	NE	

10.	SAVEZ NEZAVISNIH SOCIJALDEMOKRATA	OIP Bijeljina	05-1-07-5-2286/08 od 11.8.2008.g.	Prigovor na način provođenja ždrijeba, jer su OIP-i na temelju usmenog objašnjenja SIP-a zabranili SNSD-u da se natječe za izbor članova biračkog odbora u toj izbornoj jedinici	Prigovor se odbija kao neutemeljen 029B-03-1-053/08 od 14.8.2008.g.	DA	Odluka kojom se odbija žalba SNSD kao neutemeljena od 28.8.2008.g.	DA-01.09.08.g	IŽ-36/08 od 4.9.2008.g. Žalba se odbija
11.	SAVEZ NEZAVISNIH SOCIJALDEMOKRATA	OIP Šamac	05-1-07-5-2286/08 od 11.8.2008.g.	Prigovor na način provođenja ždrijeba, jer su OIP-i na temelju usmenog objašnjenja SIP-a zabranili SNSD-u da se natječe za izbor članova biračkog odbora u toj izbornoj jedinici	Prigovor se odbacuje kao nepravovremen i nepotpun 25/08 od 21.8.2008.g.	DA	Odluka kojom se odbija žalba SNSD-a kao neutemeljena od 28.8.2008.g.	DA-1.9.2008.g.	IŽ-37/08 od 4.9.2008.g. Žalba se odbija
12.	SDP OO DOBOJ ISTOK	OIP Doboj Istok	05-1-07-5-2344/08 od 14.8.2008.g.	Sumnja u objektivnost rada članova OIP-a koji nisu izabrani u skladu s Pravilnikom SIP-a, a koje je postavila SDA	Prigovor se odbacuje kao nepravovremen i nepotpun 16/08 od 19.8.2008.g.	NE			

13.	SNSD OO UGLJEVIK	OIP Ugljevik	06-1-07-1- 2305/08 od 15.8.2008.g.	Prigovor na određivanje lokacije biračkog mjesta od OIP-a Ugljevik, jer se to BM nalazi u zgradi u kojoj je sjedište PDP-a i SRS-a RS	Usvaja se prigovor i mijenja se lokacija BM 01-03-33/08 od 18.8.2008.g.	NE			
-----	---------------------	--------------	--	---	--	----	--	--	--



Prilog broj 4

PRIGOVORI I ŽALBE NA ODLUKE O IMENOVANJU BIRAČKIH ODBORA

	PODNOŠITELJ PRIGOVORA	OPĆINSKO IZBORNO PRVJERENSTVO	BROJ PREDMETA I DATUM	NAVODI PRIGOVORA/ŽALBE	ODLUKA OIP-A	ULOŽENA ŽALBA	ODLUKA SIP-A	ULOŽE NA ŽALBA SUDU BIH	ODLUKA SUDA BIH
1.	SDP BiH OO KALESIJA	OIP KALESIJA	05-1-07-5-2519-1-1/08 od 28.8.2008.g.	Žalba na rješenje OIP-a Kalesija o imenovanju predsjednika i članova BO-a na BM-u Petrovice Gornje-Čitaonica Dolina i Jeginov Lug	OIP donio odluku po prigovoru				
2.	SDP BiH OO PRIJEDOR	OIP PRIJEDOR	05-1-07-5-2519-1-2/08 od 2.9.2008.g.	Prigovor na izbor predsjednika BO-a, jer su dobili samo dva mjesta predsjednika BO-a, a savez SDA-SBIH 12 mjesta			Sastavljena službena zabilješka o obavljenom razgovoru s OIP-om, iz koje je vidljivo da je OIP nadležan za postupanje po prigovoru.		

3.	A-SDA OO SANSKI MOST	OIP SANSKI MOST	05-1-07-5- 2519-1-3/08 od 3.9.2008.g.	Žalba na zaključak OIP-a kojim su odbijeni njihovi prijedlozi popisa za BO u Sanskom Mostu	Zaključak 05-05-2- 1888/08 od 20.8.2008.g. kojim se žalba odbija.				
4.	NARODNA STRANKA RADOM ZA BOLJITAK	OIP KREŠEVO	05-1-07-5- 2519-1-4/08 od 3.9.2008.g.	Prigovor na imenovanja predsjednika i članova BO-a zbog neravnomjerne zastupljenosti političkih subjekata u izbornom postupku	DA-01-05- 140/08 od 2.9.2008.g. kojom se prigovor odbija kao neutemeljen				
5.	OO SNSD-A BOS.GRAHOVO	OIP BOS.GRAHOVO	05-1-07-5- 2519-1-5/08 od 4.9.2008.g.	Prigovor na rješenje i imenovanja predsjednika, zamjenika i članova na BM-u	OIP donio odluku po prigovoru				
6.	NARODNA STRANKA RADOM ZA BOLJITAK	OIP ILIDŽA	05-1-07-5- 2519-1-6/08 od 4.9.2008.g.	Prigovor na rješenja o imenovanju biračkih odbora	OIP donio odluku po prigovoru				
7.	KOALICIJA SDU-LDS KONJIC	OIP KONJIC	05-1-07-5- 2519-1-7/08 od 4.9.2008.g.	Prigovor na rješenje i imenovanja predsjednika, zamjenika i članova na BM-u	Rješenje br. 01-15/08 od 3.9.2008.g. kojim se prigovor odbija kao neutemeljen				

8.	SDA OO SDA GLAMOČ	OIP GLAMOČ	05-1-07-5- 2519-1-8/08 od 4.9.2008.g.	Prigovor na određivanje sastava BO-a za mobilni tim	DA-15-05/08 od 29.8.2008.g. kojom se prigovor odbija kao neutemeljen				
9.	SNSD OO GLAMOČ	OIP GLAMOČ	05-1-07-5- 2519-1-9/08 od 4.9.2008.g.	SIP NEMA	DA-16-05/08 od 29.8.2008.g. kojom se odbija kao neutemeljen				
10	ZAVIČAJNI SOCIJALDEMOKRATI OO GLAMOČ	OIP GLAMOČ	05-1-07-5- 2519-1-10/08 od 4.9.2008.g.	Prigovor na raspored političkih subjekata u BO-u	DA-17-05/08 od 29.8.2008.g. kojom se odbija kao neutemeljen				
11	A-SDA OO GORNJI VAKUF/USKOPLJE	GORNJI VAKUF/USKOPLJE	05-1-07-5- 2519-1-11/08 od 5.9.2008.g.	Prigovor na Odluku OIP-a o imenovanju BO-a jer među članovima nema njihovih aktivista	OIP donio odluku po prigovoru	DA	Odluka od 18.9.2008. g. kojom se prigovor odbija kao neutemeljen		

12	STRANKA ZA BIH	OIP GORNJI VAKUF/USKOPLJE	05-1-07-5- 2519-1-12/08 od 8.9.2008.g.	Prigovor jer je OIP načinio grešku što je HDZ-u, SDA, SDP-u, BOSS-u i SBiH dao više mjestu u BO-u nego što je dogovoreno između pol. stranaka	OIP donio odluku po prigovoru	DA	Odluka od 18.9.2008. g. kojom se prigovor odbija kao neutemeljen		
13	NARODNA STRANKA RADOM ZA BOLJITAK	OIP KONJIC	05-1-07-5- 2519-1-13/08 od 8.9.2008.g.	Prigovor na Odluku o imenovanju BO-a	Rješenje br:01- 16/08 kojim se prigovor odbija kao neutemeljen				
14	BPS - SEFER HALILOVIĆ	OIP KONJIC	05-1-07-5- 2519-1-14/08 od 8.9.2008.g.	Prigovor na Odluku o imenovanju BO-a u slučaju Amele i Fehima Hakete, Azire Sokolović, Nedima Balića i Elvire Ajanović	Rješenje br:01- 16/08 kojim se prigovor uvažava u jednom dijelu, a u jednom se odbija kao neutemeljen				

15	HDZ OO VITEZ	OIP VITEZ	05-1-07-5-2519-1-15/08 od 8.9.2008.g,	Prigovor jer je od 143 imenovanih članova BO-a 80 bošnjačke nacionalnosti, a 63 hrvatske, što ne odgovara popisu stanovništva iz 1991.g,	DA Rješenje br.31/08 od 12.9.2008.g. kojom se prigovor HDZ-a odbija kao neutemeljen				
16	STRANKA ZA BIH OO SANSKI MOST	OIP SANSKI MOST	05-1-07-5-2519-1-16/08 od 9.9.2008.g,	Prigovor se odnosi na imenovanje članova BO-a iz OIP-a, jer su svi aktivni članovi SDA	OIP donio odluku po prigovoru				
17	KOALICIJSKA LISTA HDZ BIH I HDZ 1990	OIP GORNJI VAKUF/USKOPLJE	05-1-07-5-2519-1-17/08 od 9.9.2008.g,	Prigovor jer je pri imenovanju preferiralo stranke s bošnjačkim predznakom	OIP donio odluku po prigovoru	DA	Odluka od 18.09.2008. g kojom se prigovor odbija kao neutemeljen		

18	HDZ 1990	OIP USORA	05-1-07-5-2519-1-18/08 od 9.9.2008.g.	Prigovor na postupak ždrijeba i imenovanja BO-a	DA-65/08 od 9.9.2008.g. kojom se prigovor odbacuje kao nedopušten, nepotpun, nearzumljiv, nepravovremen i podnesen od neovlaštene osobe				
19	SNSD OO LJUBINJE	OIP LJUBINJE	05-1-07-5-2519-1-19/08 od 9.9.2008.g.	Žalba na rješenje OIP-a Ljubinje o imenovanju predsjednika i članova BO-a	DA-01-14/08 od 9.9.2008.g. kojom se žalba odbacuje kao nepravovremena				
20	NARODNA STRANKA RADOM ZA BOLJITAK	OIP ČELIĆ	05-1-07-5-2519-1-20/08 od 9.9.2008.g.	Prigovor na rješenje OIP-a o imenovanju članova BO-a	DA-24-09-13/08 od 11.9.2008.g. kojom se prigovor odbija kao neutemeljen				
21	HRVATSKA KOALICIJA ZA POUGARJE	OIP DOBRETIĆI	05-1-07-5-2519-1-21/08 od 10.9.2008.g.	Prigovor na rješenje OIP-a o imenovanju članova BO-a			OIP postupa po ovome predmetu		

22	PENZIONERSKA STRANKA RS-A OO PALE	OIP PALE	05-1-07-5-2519-1-22/08 od 10.09.2008.g	Prigovor na imenovanje članova BO-a u mjestima Bogovići i Donja Ljubogošta	DA-17/08 od 5.9.2008.g. kojom se prigovor odbija kao neutemeljen				
23	SBIH OO SANSKI MOST	OIP SANSKI MOST	05-1-07-5-2519-1-23/08 od 10.9.2008.g.	Prigovor na imenovanje članova BO-a u Sanskom Mostu	DA-05-05-3-2102/08 od 9.9.2008.g. kojom se prigovor odbija kao neutemeljen				
24	A-SDA SANSKI MOST	OIP SANSKI MOST	05-1-07-5-2519-1-24/08 od 10.9.2008.g.	Prigovor na zaključak OIP-a S. Most kojim su njihovi prijedlozi za članove BO-a odbijeni kao nepravovremeno podneseni	DA-05-05-3-2102/08 od 9.9.2008.g. kojom se prigovor odbacuje kao nepravovremen				
25	DEPOS	OIP BIJELJINA	05-1-07-5-2519-1-25/08 od 12.9.2008.g.	Obavijest o nepravilnostima pri imenovanju članova BO-a	DA-029B-03-1-108/08 od 11.9.2008.g. kojom se odbacuje kao nepravovremen	DA 029B-03-1-110/08 od 12.9.2008.g.	Odluka od 24.9.2008.g. kojom se žalba DEPOS-a odbija kao neutemeljena		

26	HDZ OO LIVNO	OIP LIVNO	05-1-07-5-2519-1-26/08 od 15.9.2008.g.	Prigovor na Odluku o imenovanju BO-a na BM-u Novo naselje 1A u SSS "S. Kranjčević" jer je imenovana osoba koja nije punoljetna			Proslijedeno OIP-u na nadležnost 22.9.2008.g.		
27	BPS SEFER HALILOVIĆ	OIP LUKAVAC	05-1-07-5-2519-1-27/08 od 17.9.2008.g.	Prigovor na raspored biračkih mjesta jer su mjesta predsjednika BO-a najviše dobili SDA, SDP, SBiH i neovisni kandidati			Proslijedeno OIP-u na nadležnost 22.9.2008.g.		
28	DEMOKRATSKI NARODNI SAVEZ	OIP OŠTRA LUKA	05-1-07-5-2519-1-28/08 od 17.9.2008.g.	Prigovor na postupak ždrijeba za članove BO-a u prostorijama Općine Oštra Luka	DA 031-18/08 od 15.9.2008.g. kojom se prigovor odbija kao neutemeljen				
29	HDZ 1990 I HRVATSKA KOALICIJA HDZ 1990, HSS-NHI OO ŽEPČE	OIP ŽEPČE	05-1-07-5-2519-1-29/08 od 17.9.2008.g.	Prigovor na imenovanje članova BO-a	DA L-23/08 od 16.9.2008.g.	DA 04-11/08 od 17.09.2008.g	Odluka od 2.10.2008. g. kojom se žalba odbija kao neutemeljena		
30	RADIKALNA STRANKA REPUBLIKE SRPSKE OO DOBOJ	OIP DOBOJ	05-1-07-5-2519-1-30/08 od 17.9.2008.g.	Navodi prigovora ne mogu se vidjeti iz odluke OIP-a	DA 01-031-1-45/08 od 16.9.2008.g. kojom se prigovor odbacuje kao nepravovremen				

31	NARODNA STRANKA RADOM ZA BOLJITAK OO V. KLADUŠA	OIP V. KLADUŠA	05-1-07-5- 2519-1-31/08 od 18.9.2008.g.	Prigovor na imenovanje predsjednika i članova BO-a	DA 01-05-205- 59/08 od 20.9.2008.g. kojom se prigovor odbacuje kao nepravovremen	DA 22.9.2008.g.	Odluka od 1.10.2008.g. kojom se žalba odbija kao neutemeljena	DA 3.10. 2008.g	IŽ-47/08 od 13.10.2008. g.
32	GRAĐANSKA DEMOKRATSKA STRANKA SREBRENİK	OIP SREBRENİK	05-1-07-5- 2519-1-32/08 od 18.9.2008.g.	Prigovor na imenovanje biračkih odbora na BM-ima Donji Srebrenik i Babunovići	DA 29/08 od 13.8.2008.g. kojom se prigovor odbacuje kao nepotpun	DA25/08 od 9.9.2008.g.	DA 84/08 od 29.9.2008.g. kojom se uvažava žalba GDS-a, a prigovor se odbija kao neutemeljen		
33	DNZ BiH USTIKOLINA	OIP FOČA- USTIKOLINA	05-1-07-5- 2519-1-33/08 od 19.9.2008.g.	Žalba na rješenje OIP-a o imenovanju biračkih odbora	Rješenje OIP-a br. 02-05- 2092-1/08 od 15.9.2008.g. i izjašnjenje o žalbi	DA 06-05- 2092/08 od 9.9.2008.g.	Odluka od 2.10.2008. g. kojom se žalba odbija kao neutemeljena	/	/
34	SDP BiH OO TRNOVO	OIP TRNOVO	05-1-07-5- 2519-1-34/08 od 19.9.2008.g.	Prigovor na dopunsko rješenje o imenovanju članova BO-a i njihovih zamjenika	DA 01-05- 38/08 od 16.9.2008.g. kojom se prigovor odbija kao neutemeljen				

35	FIKRET DUKIĆ NEOVISNI KANDIDAT	OIP V. KLADUŠA	05-1-07-5- 2519-1-35/08 od 21.9.2008.g.	Žalba na rad OIP-a Velika Kladuša	DA 01-05- 214/08 od 23.9.2008.g. kojom se prigovor odbacuje kao nepravovremen	DA - posredstvom OIP-a i izjašnjenje OIP-a na žalbu 01-05- 214-2/08 od 25.9.2008.g.	Odluka od 1.10.2008.g. kojom se žalba odbija kao neutemeljena	DA 4.10. 2008.g.	IŽ-48/08 od 13.10.2008. g.
36	HDZ BiH	NARODNA STRANKA RADOM ZA BOLJITAK	05-1-07-5- 2519-1-36/08 od 21.9.2008.g.	Prigovor na rad Povjerenstva za obuku biračkih odbora	Rješenje br. 01-42/08 od 20.9.2008.g. kojim se prigovor odbija kao nepotpun				
37	HRVATSKA KOALICIJA JAJCE	SAVEZ SDA- STRANKA ZA BiH	05-1-07-5- 2519-1-37/08 od 25.9.2008.g.	Prigovor zbog nepoštovanja rezultata ždrijeba pol. subjekata	Rješenje br. 01-25/08 od 29.9.2008.g. kojim se prigovor Hrvatske koalicije odbacuje kao neutemeljen				
38	SNSD BOSANSKO GRAHOVO	OIP BOSANSKO GRAHOVO	05-1-07-5- 2519-1-38/08 od 4.10.2008.g.	Prigovor na OIP Bosansko Grahovo zbog nedostavljanja rješenja o biračkom odboru	OIP donio odluku po prigovoru				

39	EKREM KALJANAC	OIP STARI GRAD	05-1-07-5-2519-1-39/08 od 0.10.2008.g.	Žalba na promjenu članova na BM-u Logavina 2-BM 137A039 - upućena žalba OIP-u	OIP donio odluku po prigovoru				
40	PDP ROGATICA	SRS dr. VOJISLAV ŠEŠELJ	05-1-07-5-2519-1-40/08 od 5.10.2008.g.	OIP zamijenio već imenovanog člana BO-a	OIP donio odluku po prigovoru				
41	SDA BIHAĆ	OIP BIHAĆ	05-1-07-5-2519-1-41/08 od 5.10.2008.g.	Prigovor jer je za predsjednika BO-a imenovana Emina Štrkljević koja je u sukobu interesa, jer je kandidat SDP-a za OV	DA 02-60/08 od 5.10.2008.g.				
42	HRVATSKO ZAJEDNIŠTVO HERCEG-BOSNE	IK GRAD MOSTAR	05-1-07-5-2519-1-42/08 od 5.10.2008.g.	Prigovor na imenovanje Adnina Hasića za predsjednika na BM-u 154A002	DA 15-07-832-66-1/08 od 5.10.2008.g.				
43	HDZ 1990 MOSTAR	IK GRAD MOSTAR	05-1-07-5-2519-1-43/08 od 9.10.2008.g.	Prigovor na zamjenu BO-a 156A015A i 156A015B	DA 15-07-832-68-1/08 od 5.10.2008.g. kojom se prigovor odbija kao neutemeljen				

44	HDZ 1990 MOSTAR	IK GRAD MOSTAR	05-1-07-5-2519-1-44/08 od 9.10.2008.g.	Prigovor na imenovanje članice BO-a jer je supruga kandidata s liste na Lokalnim izborima	DA 15-07-832-70-1/08 od 5.10.2008.g. kojom se prigovor odbija kao neutemeljen				
45	HSP BIH	BRANKO LANDEK	05-1-07-5-2519-1-45/08 od 9.10.2008.g.	Prigovor na B. Landeka koji je bio član BO-a iz HSP-a BiH, ali zbog nepristranog rada stranka je odlučila odustati od prijedloga za imenovanje B. Landeka za člana BO-a	DA Rješenje br.15-07-832-54-2/08 od 4.10.2008.g. kojim se Branko Landek razrješuje				
46	HDZ 1990 MOSTAR	IK GRAD MOSTAR	05-1-07-5-2519-1-46/08 od 9.10.2008.g.	Prigovor jer je IP imenovao za člana BO-a sina nositelja liste	DA 15-07-832-69-1/08 od 5.10.2008.g. kojom se prigovor odbija kao neutemeljen				



Prilog broj 5

PRIGOVORI POLITIČKIH SUBJEKATA ULOŽENI SREDIŠNJEM IZBORNOM POVJERENSTVU BIH ZBOG KRŠENJA ČLANKA 16.14. IZBORNOG ZAKONA BIH (PLAĆENO POLITIČKO OGLAŠAVANJE)

	PODNOŠITELJ PRIGOVORA	STRANKA U POSTUPKU	BROJ PREDMETA I DATUM	NAVODI PRIGOVORA	ODLUKA SIP-A	ULOŽENA ŽALBA	ODLUKA SUDA
1.	HDZ BiH	NARODNA STRANKA RADOM ZA BOLJITAK	05-1-07-5-1782/08 od 23.6.2008.g.	Prigovor jer je NS Radom za boljitak na zidu robne kuće <i>Diona</i> u Širokom Brijegu ovjesila <i>jumbo</i> plakat svoje stranke	Odluka od 4.9.2008.g. kojom se prigovor odbija kao neutemeljen (poslana 19.9.2008.g.)	DA 24.9.2008.g.	IŽ-44/08 od 2.10.2008.g. kojom se žalba odbija
2.	SNSD OO DOBOJ	SDS OO DOBOJ	05-1-07-5-2257/08 od 5.8.2008.g.	Prigovor jer je umjesto javne molitve za R. Karadžića u Hramu presvete Bogorodice održan predizborni skup i promocija SDS-a, iako izborna kampanja nije počela	Odluka SIP-a od 21.8.2008.g. kojom se prigovor SNSD-a OO Doboj odbija kao neutemeljen	DA- 29.8.2008.g.	IŽ-38/08 od 4.9.2008.g. kojom se žalba odbija
3.	SDS OO DOBOJ	DNEVNI LISTOVI FOKUS I GLAS SRPSKE	05-1-07-5-2353/08 od 15.8.2008.g.	Zdravko Milićević, predsjednik OO SNSD-a, i Rajko Vasić, gl. tajnik, putem ta dva dnevna lista iznose neistine o SDS-u i pozivaju na glasovanje za Zorana Lazića, kandidata SNSD-a, za načelnika Općine Doboj	Odluka kojom se odbija kao neutemeljen prigovor SDS-a OO Doboj od 28.8.2008.g.		

4.	SDS OO DOBOJ	SNSD OO DOBOJ	05-1-07-5-2321/08 od 12.8.2008.g.	Prigovor jer je predsjednik OO SNSD-a Doboj sazvaio predizborni skup u mjestu Boljanić u Domu za kulturu, gdje je promoviran i Zdravko Milićević - kandidat SNSD-a za načelnika Općine Doboj	Odluka kojom se odbija kao neutemeljen prigovor SDS-a OO Doboj od 4.9.2008.g.		
5.	DEMOKRATSKI NARODNI SAVEZ OO BOSANSKI BROD	NARODNA STRANKA (POKRET ZA BROD)	05-1-07-5-2328/08 od 13.8.2008.g.	Prigovor na istupanje predsjednika stranke Danila Bročića i Milenka Pantića, nositelja liste Narodne stranke (Pokret za Brod), u emisiji Radio Broda, gdje su grubo vrijeđali neke političke stranke	Odluka SIP-a od 16.10.2008.g. kojom se prigovor odbija kao neutemeljen		
6.	SNSD OO UGLJEVIK	SDS	05-1-07-5-2234/08 od 14.8.2008.g.	Prigovor na kršenje Izbornog zakona BiH od strane načelnika općine Vasilija Perića, aktivista SDS-a, tako što građanima dijeli predizborno pismo sugerirajući za koga će glasovati	Odluka kojom se odbija kao neutemeljen prigovor SNSD-a OO Ugljevik od 4.9.2008.g.		
7.	JP TELEVIZIJA KANTONA SARAJEVO	NS RADOM ZA BOLJITAK	05-1-07-5-2366/08 od 15.8.2008.g.	Prigovor na istupanje Muje Delibegovića, urednika Info programa TVSA i nositelja liste za OV N. Grad protiv rukovodstva TV Kantona Sarajevo u svrhu promocije NS Radom za boljitak	Obavijest TVSA od 3.9.2008.g. da istupanje NS Radom za boljitak nije plaćeno političko oglašavanje		

8.	SDA IZVRŠNI ODBOR BIHAĆ	SDP OO BIHAĆ	05-1-07-5-2354/08 od 15.8.2008.g.	Prigovor zbog kršenja pravila javnog oglašavanja prije izb. kampanje od strane SDP-a OO Bihać - izlijepljeni posteri načelnika Hamdije Lipovače	Odluka od 18.9.2008.g. kojom se prigovor odbija kao neutemeljen		
9.	MUSTAFA KARAHMET	LDS BiH I SDU BiH	05-1-07-5-2432/08 od 21.8.2008.g.	Navodi da su u naselju Švrakino selo, općina N. Grad, nalijepljeni plakati Koalicije LDS BiH i SDU BiH	Prigovor arhiviran jer nema adrese podnosioca prigovora niti valjanog dokaza		
10.	MARKO GRABOVAC NEOV. KANDIDAT	DNEVNI LIST- GLAS SRPSKE -BORO MILOŠEVIĆ - SOC. PARTIJA B.BROD	05-1-07-5-2411/08 od 21.08.2008.g.	Prigovor na objavljeni članak u kojem Boro Milošević - Socijalistička partija - iznosi planove i predviđanja njegove stranke za predstojeće izbore	Odluka od 9.9.2008.g. kojom se prigovor odbija kao neutemeljen		
11.	SDA OO JABLANICA	STRANKA ZA BIH OO JABLANICA	05-1-07-5-2441/08 od 22.8.2008.g.	Prigovor na članak u <i>Avazu</i> u kojem čelnici SBiH optužuju i kleveću aktiviste SDA s ciljem promoviranja svoje stranke	Odluka od 18.9.2008.g. kojom se prigovor odbija kao neutemeljen		
12.	ANONIMNO	MIROSLAV RADANOVIĆ - NEOVISNI KANDIDAT IZ DERVENTE	05-1-07-5-2434/08 od 22.8.2008.g.	Prigovor na izjavu imenovanog u novinama <i>Derventski list</i> (ratno-huškački tekst)	Prigovor arhiviran jer nema adrese podnosioca prigovora niti valjanog dokaza		

13.	SAVEZ SRPSKIH STRANAKA OPĆINE SREBRENICA (SDS, PDP, SPRS) I DEMOKRATSKI NARODNI SAVEZ	SNSD OO SREBRENICA	05-1-07-5-2494/08 od 27.8.2008.g.	Prigovor na Radomira Pavlovića, predsjednika OO SNSD-a, jer je na RTV <i>Prima</i> (Bajina Bašta) iznosio klevete i laži o njihovim strankama, i to prije izborne kampanje, te da su za to 15 min. predstavljanje platili 3.000 dinara	Odluka od 4.12.2008.g. kojom se prigovor odbija kao neutemeljen	DA	IŽ-41/09 od 2.10.2008.g. - žalba se uvažava i predmet vraća SIP-u na ponovno odlučivanje; IŽ-128/08 od 22.12.2008.g. kojom se žalba odbija
14.	STRANKA ZA BiH I STRANKA PENZIONERA/UMIROVLJENIKA ČELIĆ	SDA ČELIĆ	05-1-07-5-2529/08 od 29.8.2008.g.	Prigovor na nezakonito ponašanje SDA Čelić jer su u MZ Ratkovići održali javnu tribinu na kojoj su se mještanima ispred SDA obratili: Sead Muminović, Hasan Medić i Amel Mehanović, te su na skupu obećavali asfaltiranje cesta i dijelili promidžbeni materijal	Odluka od 1.10.2008.g. kojom se prigovori odbijaju kao neutemeljeni		
15.	STRANKA PENZIONERA/UMIROVLJENIKA	SDA ČELIĆ	05-1-07-5-2529/08 od 29.8.2008.g.	Prigovor na SDA Čelić jer su u MZ Ratkovići održali javnu tribinu na kojoj su se mještanima ispred SDA obratili: Sead Muminović, Hasan Medić i Amel Mehanović, te su na skupu obećavali asfaltiranje cesta i dijelili prmidžbeni materijal	Odluka od 1.10.2008.g. kojom se prigovori odbijaju kao neutemeljeni		

16.	SDS OO DOBOJ	SNSD DOBOJ	05-1-07-5-2518/08 od 29.8.2008.g.	29.8. - Prigovor na ponašanje predsjednika SNSD-a OO Doboj, jer je dijelio letke u kojima piše da će građani biti kažnjeni zatvorom ako ne budu glasovali za SNSD; Prigovor na OO SNSD Doboj - Centar za komunikacije u tjednom listu "Glas komune" platio dvije stranice pisanog teksta kao zakupljen prostor, a s ciljem promoviranja SNSD-a	Odluka od 18.9.2008.g. kojom se prigovor odbija kao neutemeljen		
17.	RADE GVERO - SDS	SNSD GLAMOČ	05-1-07-5-2516/08 od 29.8.2008.g.	Prigovor na organiziranje predizbornog skupa SNSD-a OO Glamoč u mjestu Hasići, te su lijepili plakate, čime je prekršen članak 16.14. stavak 3. IZ-a BiH	Odluka od 24.09.2008.g kojom se odbija kao neutemeljen prigovor SDS Glamoč		
18.	NARODNA DEMOKRATSKA STRANKA SRBAC	SNSD	05-1-07-5-2584/08 od 3.9.2008.g.	Prigovor da je aktivist SNSD-a i općinski službenik Ninko Gužvić na svojoj kući postavio plakat SNSD-a	Odluka od 24.9.2008.g. kojom se odbija kao neutemeljen prigovor NDS-a OO Srbac		
19.	OO GDS SREBRENİK	SKUP U MJESNOJ ZAJEDNICI POTPEĆ	05-1-07-5-2609/08 od 4.9.2008.g.	Oglašavanje u povodu zakazanog skupa u MZ Potpeć - općina Srebrenik	Obavijest od 10.9.2008.g. OO GDS Srebrenik da skup u MZ-u nije plaćeno političko oglašavanje		

20.	NARODNA DEMOKRATSKA STRANKA BANJA LUKA	SNSD	05-1-07-5-2617/08 od 5.9.2008.g.	Prigovor zbog postavljanja predizbornih plakata SNSD-a u parku <i>Mladen Stojanović</i>	Odluka od 26.9.2008.g. kojom se prigovor odbija kao neutemeljen		
21.	SDS DOBOJ	SNSD DOBOJ	05-1-07-5-2632/08 od 5.9.2008.g.	Prigovor da su uz autocestu M-17 izlijepljeni plakati SNSD-a	Odluka od 20.11.2008.g. kojom se prigovor odbija kao neutemeljen		
22.	SDP OO LUKAVAC	SDA OO LUKAVAC	05-1-07-5-2630/08 od 8.9.2008.g.	Prigovor jer su aktivisti SDA OO Lukavac dijelili građanima vaktije u povodu Ramazana, a uz to su sugerirali da glasuju za njih	Odluka od 26.9.2008.g. kojom se prigovor odbija kao neutemeljen		



Prilog broj 6

PRIGOVORI I ŽALBE ZA VRIJEME IZBORNE KAMPANJE - NADLEŽNOST SREDIŠNJEG IZBORNOG POVJERENSTVA BIH										
	PODNOŠITELJ PRIGOVORA	STRANKA POSTUPKU	U	BROJ PREDMETA I DATUM	NAVODI PRIGOVORA/ŽALBE	ODLUKA OIP-A	ULOŽENA ŽALBA	ODLUKA SIP-A	ULOŽENA ŽALBA SUDU BIH	ODLUKA SUDA BIH
1	STRANKA PENZIONERA/UMIROVLJENIKA OO KLADANJ	STRANKA UDRUŽENJA PENZIONERA KLADANJ		05-1-07-5-2634-1-2/08 od 8.9.2008.g.	Prigovor jer ih kleveću, kaljaju ugled i stečeno povjerenje i što predsjednik Sadik Čamdžić dijeli proglaš kojim ih vrijeđa	/	/	Odluka od 24.9.2008.g. se odbijaju kao neutemeljeni prigovori SPU-a Kladanj	DA 21/08 od 27.9.2008.g.	Rješenje Suda BiH broj: IŽ-46/08 od 7.10.2008.g. kojim se žalba odbija

2.	BOSS-BOSANSKA STRANKA OO SREBRENİK	SDA OO SREBRENİK I OPĆINSKI NAČELNIK	05-1-07-5- 2634-1-3/08 od 8.9.2008.g.	Prigovor na ponašanje općinskog načelnika koji je kandidat SDA zbog malverzacija prema ostalim strankama	DA 79/08 od 29.9.2008.g. kojom se odbacuje prigovor zbog nenadležnosti; Odluka OIP-a od 16.10.2008.g.	DA-žalba od 2.10.2008.g. *DA žalba od 21.10.2008.g.	Odluka od 9.10.2008.g. kojom se uvažava žalba i predmet vraća OIP-u na ponovni postupak; Odluka od 20.11.2008.g.	DA 26.11.2008.g. Izjašnjenje SIP-a Sudu BiH od 2.12.2008.g.	Rješenje Suda BiH broj: IŽ- 125/08 od 3.12.2008.g. kojim se žalba odbija
3.	SNSD OO BOS. NOVI/NOVI GRAD	SOCIJALISTIČKA PARTIJA NOVI GRAD	05-1-07-5- 2634-1-5/08 od 10.9.2008.g.	Prigovor jer su im aktivisti SP-a prelijepili njihove plakate	DA 28/08 od 9.9.2008.g. kojom se prigovor usvaja i izriče novčana kazna SP-u u iznosu od 1.000 KM	DA 19/08 od 13.9.2008.g.	Odluka od 24.9.2008.g. kojom se odbija kao neutemeljena žalba SP-a Novi Grad	DA 27/08 od 3.10.2008.g.	Rješenje Suda BiH broj: IŽ- 50/08 od 16.10.2008.g. kojim se žalba odbija
4.	SNSD	HRVATSKA SELJAČKA STRANKA	05-1-07-5- 2634-1-6/08 od 10.9.2008.g.	Prigovor na ponašanje Ivana Krndelja, predsjednika, zbog neistina iznesenih u novinskom članku	/	/	Odluka od 1.10.2008.g. kojom se prigovor odbija kao neutemeljen	NE	

5.	ABID KALKAN - DNZ BIH	TAFRO SEAD-NEZ.KANDIDAT	05-1-07-5-2634-1-8/08 od 10.9.2008.g.	U emisiji na TV <i>Goražde</i> zajedno su gostovali te je g. Tafro tražio da voditelj njega izbacili ili će ga on fizički likvidirati	/	/	DA od 20.11.2008.g. kojom se žalba odbija kao neutemeljena	NE	
6.	SDA OO DOBOJ ISTOK	A-SDA OO DOBOJ ISTOK	05-1-07-5-2634-1-14/08 od 12.9.2008.g.	Prigovor jer su svoje plakate stavili na zgradu u kojoj su smještena tijela državne vlasti	DA 038-1/08 od 12.9.2008.g. kojom se naređuje A-SDA da skine plakate	DA A-SDA 13/08 od 12.9.2008.g.	Odluka od 24.9.2008.g. kojom se odbija kao neutemeljena žalba A-SDA	NE	
7.	SOCIJALISTIČKA PARTIJA OO NOVI GRAD	SNSD	05-1-07-5-2634-1-24/08 od 15.9.2008.g.	Prigovor na preljepljivanje plakata i suradnju nekih članova OIP-a sa SNSD-om	DA 31/08 od 12.9.2008.g. kojom se prigovor odbacuje kao nepravovremen	DA SP N.Grad	Odluka od 24.9.2008.g. kojom se odbija kao neutemeljena žalba SP Novi Grad	NE	
8.	STRANKA PENZIONERA/UMIROVLJENIKA OO KLADANJ	STRANKA UDRUŽENJA PENZIONERA KLADANJ	05-1-07-5-2634-1-26/08 od 16.9.2008.g.	Na promotivnom skupu u Krivojevićima iznosili klevete o Ejubu Čamdžiću	/	/	Odluka od 9.10.2008.g. kojom se prigovori odbacuju kao nedopušteni	NE	

9.	SNSD OO BIJELJINA	SDS OO BIJELJINA	05-1-07-5- 2634-1-32/08 od 18.9.2008.g.	Prigovor jer je Panto Lukić, aktivist SDS-a, u Trnjacima uništio plakate SNSD-a	DA029B-03-1- 124/08 od 17.9.2008.g. kojom se prigovor usvaja i obvezuje se SDS da uplati iznos od 1.000,00 KM	DA 01-02- 230/08 od 19.9.2008.g.	Odluka od 26.9.2008.g. kojom se odbija kao neutemeljena žalba SDS-a	NE	
10.	SDA CAZIN	A-SDA CAZIN	05-1-07-5- 2634-1-33/08 od 18.9.2008.g.	Prigovor jer je A-SDA u priopćenju za javnost iznijela grube uvrede	/	/	Odluka SIP-a od 2.10.2008.g. kojom se prigovor SDA Cazin odbija kao neutemeljen	NE	/

11.	REGULATORNA AGENCIJA ZA KOMUNIKACIJE	TV VIKOM	05-1-07-5-2634-1-34/08 od 19.9.2008.g.	Prosljeđivanje programa TV Vikom na nadležnost SIP-u zbog emitiranog programa putem TV Vikoma, čiji je vlasnik kandidat na izborima	/	/	Odluka od 2.10.2008.g. kojom se uklanja ime V.Perića s liste Srpske napredne stranke RS-a i izriče mu se novčana kazna u iznosu od 10.000,00 KM	DA	Rješenje Suda BiH broj: IŽ-49/08 od 13.10.2008.g. kojim se žalba odbija
12.	SDS OO PRNJAVOR	SNSD PRNJAVOR	05-1-07-5-2634-1-39/08 od 19.9.2008.g.	Prigovor jer je Đuro Bunić, direktor JP Vodovod, naredio da uz račune za vodu bude dostavljen letak u kojem se kleveće SDS	/	/	Odluka od 30.10. kojom se prigovor odbija kao neutemeljen	NE	

13.	SNSD OO LOPARE	SDS OO LOPARE	05-1-07-5- 2634-1-40/08 od 19.9.2008.g.	Prigovor jer su aktivisti SDS-a uništili plakate SNSD-a koji su se nalazili na sajli kod stare škole i postavili svoje	Zaključak 054/1-53-2/08 od 19.9.2008.g. kojim se prigovor odbacuje kao nepotpun; Nakon ponavljanja postupka Rješenje 054/1-53- 12/08 od 9.10.2008.g. kojim se prigovor odbija kao neutemeljen	DA-SNSD 20/09 od 21.9.2008.g.	Odluka od 1.10.2008.g. kojom se žalba uvažava i poništava zaključak OIP-a i predmet vraća na ponovni postupak	NE	
14.	SDA OO GRAČANICA	SDP OO GRAČANICA	05-1-07-5- 2634-1-42/08 od 22.9.2008.g.	Prijava postavljanja promidžbenog materijala- <i>jumbo</i> plakata - na domovima kulture	DA 01-05- 5731/08 od 23.9.2008.g. kojom se prigovor SDA odbacuje kao nepotpun	NE	DA od 30.10.2008.g. kojom se žalba odbija kao neutemeljena	NE	
15.	SDA OO JABLANICA	SBiH JABLANICA	05-1-07-5- 2634-1-69/08 od 26.9.2008.g.	Prigovor na postavljanje plakata na skladište JP "EP BiH" i na drveće u krugu te tvrtke	DA 02-07- 2011-2/08 od 25.9.2008.g.	NE	DA od 20.11.2008.g. kojom se žalba odbija kao neutemeljena	NE	

16.	KLUB ODBORNIKA SDA U SO FOČA	SNSD	05-1-07-5-2634-1-75/08 od 29.9.2008.g.	Prijava jer je M. Dodik na predizbornom skupu vrijeđao Bošnjake i islamska vjerska obilježja			Odluka od 26.11.2008.g. kojom se odbija podnesak kluba odbor. SDA Foča kao neutemeljen	NE	
17.	SNSD OO DOBOJ	SDS OO DOBOJ	05-1-07-5-2634-1-83/08 od 30.9.2008.g.	Prigovor na Obrena Petrovića (SDS) jer je na sjednici SO Doboj iznio grube klevete o Zdravku Miličeviću (SNSD)			Odluka od 11.12.2008.g. kojom se prigovor odbija kao neutemeljen	NE	
18.	SNAGA BOSNE	SDA - SBiH	05-1-07-5-2634-1-87/08 od 30.9.2008.g.	Prigovor jer koriste jezik mržnje i vrijeđaju	/	/	Odluka od 11.12.2008.g. kojom se odbija prigovor kao neutemeljen	NE	/

19.	HDZ OO KUPRES	HSS KUPRES	05-1-07-5- 2634-1-99/08 od 2.10.2008.g.	Prigovor jer je u otvorenoj emisiji na Radiopostaji <i>Kupres</i> Blanka Magaš (HSS) vrijedala načelnika Stjepana Hercega	/	/	Odluka od 11.12.2008.g. kojom se prigovori HDZ-a i djelatnika općine odbijaju kao neutemeljeni	NE	/
20.	KLADUŠKA STRANKA PRIVREDNOG PROSPERITETA	DNZ	05-1-07-5- 2634-1- 105/08 od 2.10.2008.g.	Prigovor jer je Edina Abdić na javnoj tribini uputila čestitku ratnom zločincu Fikretu Abdiću i pozivala na borbu za njegovo oslobođenje			Odluka i Zaključak od 16.10.2008.g. kojom se prigovor odbija kao neutemeljen	NE	
21.	STEVO KELEČEVIĆ - PREDSJEDNIK TURISTIČKE ORGANIZACIJE B. LUKA	SRPSKA RADIKALNA STRANKA RS	05-1-07-5- 2634-1- 106/08 od 2.10.2008.g.	Prigovor jer je Novo Grujić, kandidat SRS-a RS, na <i>Alternativnoj</i> <i>televiziji</i> iznio uvrede i klevete i za Stevu i za Turističku zajednicu B. Luke			Odluka od 9.10.2008.g. kojom se prigovor odbija kao neutemeljen	NE	

22.	SDA OO TUZLA	SDP TUZLA	05-1-07-5- 2634-1- 110/08 od 3.10.2008.g.	Prigovor na ponašanje Jasmina Imamovića prilikom obraćanja na skupu SDP-a u diskoteci <i>Palma</i>			Odluka od 16.10.2008.g. kojom se prigovor odbija kao neutemeljen	NE	
23.	SDA KUPRES	STRANKA ZA BIH KUPRES	05-1-07-5- 2634-1- 111/08 od 3.10.2008.g.	Prigovor zbog ponašanja Safeta Pilića (SBiH) prema Fikretu Ugarku (SDA) jer je javno u etar vrijeđao g. Ugarka			DA od 20.11.2008.g. kojom se žalba odbija kao neutemeljena	NE	
24.	ĐURO KALACUN ČLAN OIP-A SANSKI MOST	SBiH	05-1-07-5- 2634-1- 118/08 od 3.10.2008.g.	Prigovor jer ga je Enes Eminić na NTV 101 javno vrijeđao			Odluka od 23.12.2008.g. kojom se prigovor odbija kao neutemeljen	NE	
25.	SNSD BILEĆA	SRS dr. VOJISLAV ŠEŠELJ	05-1-07-5- 2634-1- 123/08 od 4.10.2008.g.	Prigovor jer je kandidat SRS-a dr. Vojislav Šešelj za načelnika pozivao na glasovanje za R. Karadžića i V. Šešelja			Odluka od 20.11.2008.g. kojom se prigovor odbija kao neutemeljen	NE	

26.	SDA VELIKA KLADUŠA	DNZ	05-1-07-5-2634-1-124/08 od 4.10.2008.g.	Prigovor na Admila Mulalića, kandidata DNZ-a za načelnika, jer se koristio jezikom mržnje na skupu DNZ-a			Odluka od 16.10.2008.g. kojom se prigovor odbija kao neutemeljen	NE	
27.	SDA ČELIĆ	ČLAN OIP-A NERMIN IBRIŠIMOVIĆ	05-1-07-5-2634-1-136/08 od 4.10.2008.g.	Prigovor jer je član OIP-a Nermin Ibrišimović pristrasan političkim opcijama – SbiH			Odluka od 7.10.2008.g. kojom se prigovor SDA odbacuje kao nepravovremen	NE	
28.	SDP BiH BANOVIĆI	SDA BANOVIĆI	05-1-07-5-2634-1-144/08 od 6.10.2008.g.	Prigovori na ispisane grafite uvredljivog sadržaja na zgradi MZ Pribitkovci			Odluka od 16.10.2008.g. kojom se prigovor odbija kao neutemeljen	NE	
29.	DEPOS OO BOSANSKI BROD	VID IVANOVIĆ	05-1-07-5-2634-1-154/08 od 9.10.2008.g.	Prigovor na postavljanje plakata na Dom zdravlja i javne površine	DA 01-11-7/08 od 4.10.2008.g. kojom se prigovor odbija kao neutemeljen	DA 4.10.2008.g.	Odluka od 16.10.2008.g. kojom se žalba odbija kao neutemeljena	NE	

30.	HRVATSKA KOALICIJA JAJCE	OIP JAJCE	05-1-07-5-2634-1-158/08 od 20.10.2008.g.	Prigovor na Rejhana Keljalića i Adisa Crnkića što skidaju plakate	DA 01-31/08 od 17.10.2008.g. kojom se prigovor odbija kao neutemeljen - STIGLO SAMO RJEŠENJE	DA 21.10.2008.g.	Odluka od 11.12.2008.g. kojom se žalba odbija kao neutemeljena	NE	
31.	SDS SOKOLAC – PUTE M OIP-A	SNSD	05-1-07-5-2634-1-159/08 od 20.10.2008.g.	Prigovor na Rajka Bulajića zbog zlorabe službenog položaja			Odluka od 30.10.2008.g. kojom se prigovor odbacuje kao nepravovremen	NE	
32.	FIKRET LIVADIĆ	/	05-1-07-5-2634-1-164/08 od 30.10.2008.g.	Prigovor	Odluka 461/08 od 3.12.2008.g. kojom se prigovor odbija kao neutemeljen (Nismo je dobili, što je vidljivo iz žalbe)	DA	Odluka od 18.12.2008.g. kojom se žalba odbija kao neutemeljena	NE	



Prilog broj 7

PRIGOVORI PODNESENI ZA VRIJEME IZBORNE KAMPANJE - NADLEŽNOST OPĆINSKOG IZBORNOG POVJERENSTVA										
	PODNOŠITELJ PRIGOVORA	STRANKA POSTUPKU	U	BROJ PREDMETA I DATUM	NAVODI PRIGOVORA/ŽALBE	ODLUKA OIP-A	ULOŽENA ŽALBA	ODLUKA SIP-A	ULOŽENA ŽALBA SUDU BIH	ODLUKA SUDA BIH
1.	BPS - SEFER HALILOVIĆ	HUSEIN HALILOVIĆ HAJRUDIN REDŽOVIĆ	I	05-1-07-5- 2634-1-1/08 od 8.9.2008.g.	Husein Halilović i Hajrudin Redžović su u Tešnju sa zgrade MZ-a, policajska postaja, poskidali njihove plakate	DA 01-20/08 od 16.9.2008.g. kojom se naređuje H. Huseinu da prestane uklanjati plakate BPS-a	NE			
2.	SRPSKA RADIKALNA STRANKA RS BIJELJINA	SDS OO BIJELJINA		05-1-07-5- 2634-1-4/08 od 9.9.2008.g.	Prigovor jer su im aktivisti SDS-a prelijepili njihove plakate na osam lokacija u Bijeljini	DA 029B-03-1- 100/08 od 8.9.2008.g. kojom se prigovor odbija kao neutemeljen	NE			

3.	SDP TRAVNIK	SDA TRAVNIK	05-1-07-5-2634-1-7/08 od 10.9.2008.g.	Prigovor zbog preljepljivanja plakata u mjestu Turbe	Zaključak 01-43/08 od 18.9.2008.g. kojim se prigovor SDP-a Travnik smatra da nije ni podnesen	NE			
4.	SRS RS	SRS dr. VOJISLAV ŠEŠELJ	05-1-07-5-2634-1-15/08 od 12.9.2008.g.	Prigovor jer su im u Dragaljevcu strgali plakate	DA 029B-03-1-107/08 od 11.9.2008.g. kojom se prigovor odbija kao neutemeljen	NE			
5.	SRS RS	SNSD	05-1-07-5-2634-1-16/08 od 12.9.2008.g.	Prigovor jer su im prelijepili plakate u ul. Filip Višnjić kod kompanije <i>Bobar</i>	DA 029B-03-1-106/08 od 11.9.2008.g. kojom se prigovor odbija kao neutemeljen	NE			

6.	A-SDA CAZIN	SDA CAZIN	05-1-07-5-2634-1-17/08 od 11.9.2008.g.	Prigovor jer su im aktivisti SDA Emir Čović i Đulaga Čović strgali plakate u Šturliću, a na nagovor Ramiza Ružnića			Dostavljeno OIP-u na nadležnost		
7.	STRANKA ZA BIH OO JABLANICA	SDA JABLANICA	05-1-07-5-2634-1-18/08 od 12.9.2008.g.	Prigovor jer im iz JKP uporno naređuju da skinu plakate koje su po suglasnosti i pravilima općine uredno postavljene. Smatraju da je to utjecaj direktora JKP-a Mustafe Redžića (člana SDA) i načelnika Salema Dedića (SDA)	DA 02-07-1936-1/08 od 17.9.2008.g. kojom se prigovor odbija kao neutemeljen	NE			
8.	SRPSKA RADIKALNA STRANKA RS BIJEJLINA	SRPSKA RADIKALNA STRANKA dr.VOJISLAV ŠEŠELJ	05-1-07-5-2634-1-19/08 od 12.9.2008.g.	Prigovor jer su aktivisti SRS-a dr. Vojislav Šešelj u Donjem Dragaljevcu kod restorana KOD KOKA pokušali pocijepati plakat Raje Rankića	DA 029B-03-1-109/08 od 12.9.2008.g. kojom se prigovor odbija kao neutemeljen	NE			
9.	SDP OO STOLAC	HSP BIH-ĐAPIĆ dr. JURIŠIĆ	05-1-07-5-2634-1-20/08 od 12.9.2008.g.	Prigovor zbog preljepljivanja plakata u mjestu Podgrad, općina Stolac	DA 39/08 od 11.9.2008.g. kojom se prigovor odbacuje kao nepotpun	NE			

10.	SDP OO STOLAC	HDZ BiH	05-1-07-5- 2634-1-21/08 od 12.9.2008.g.	Prigovor jer aktivisti HDZ-a BiH lijepe svoje plakate na spomeniku palim borcima NOR-a, lokalitet OŠ <i>Stolac</i> - smatraju da to nije predviđeno ni prikladno	DA 38/08 od 11.9.2008.g. kojom se prigovor odbacuje kao nepravovremen	NE			
11.	SOCIJALISTIČKA PARTIJA OO MODRIČA	NE VIDI SE IZ ODLUKE OIP-A	05-1-07-5- 2634-1-29/08 od 17.9.2008.g.	Navodi prigovora ne vide se iz Odluke OIP-a	DA 03-21/08 od 12.9.2008.g. kojom se prigovor odbacuje kao nepotpun	NE			
12.	SNSD OO PALE	SDS	05-1-07-5- 2634-1-30/08 od 18.9.2008.g.	Prigovor jer im na području Pala kidaju i uništavaju plakate, a svoje lijepe na nedozvoljenim mjestima npr. prometni znaci, stupovi za prijenos el. energije	DA 18/08 od 18.9.2008.g. kojom se prigovor u dijelu prihvaća, a u dijelu odbija kao neutemeljen	NE			
13.	SNSD KOTOR VAROŠ	PDP KOTOR VAROŠ	05-1-07-5- 2634-1-36/08 od 19.9.2008.g.	Prigovor jer su im aktivisti PDP-a Petko Župljanin i Dario Petrušić kidali plakate u općini Kotor Varoš	DA 1-30/08 od 26.9.2008.g.	NE	Prigovor dostavljen OIP-u na nadležnost		

14.	MINISTARSTVO ZA OBRAZOVANJE, ZNANOST, KULTURU I ŠPORT ZENIČKO- DOBOJSKOG KANTONA	HDZ 1990	05-1-07-5- 2634-1-37/08 od 19.9.2008.g.	Prigovor jer su iz HDZ- a 1990 Božo Ljubić i Martin Raguž posjetili Srednju školu "Stjepan Radić" u Žabljaku i uručili prigodan poklon. Ministarstvo je uputilo akt svim školama kojim ih upozorava da se pridržavaju IZ-a BiH, ali u Žabljaku nisu postupili po istom	/	/	Proslijedeno OIP-u Usora na nadležnost i odgovoreno Ministarstvu		
15.	SNSD OO BOSANSKO GRAHOVO	DNS	05-1-07-5- 2634-1-43/08 od 22.9.2008.g.	Prigovor na rad OIP-a Bos. Grahovo jer članica OIP-a Andrijana Galić obećava razne pomoći građanima ako glasuju za DNS	/	/	Prigovor dostavljen OIP-u na nadležnost		
16.	HDZ BiH LIVNO	HKDU BIH LIVNO	05-1-07-5- 2634-1-44/08 od 22.9.2008.g.	Prigovor jer su im u Livnu u ul. Gabrijela Jurkića, između Borčeve robne kuće i Kaića kuće, prekrili plakate svojim plakatima	/	/	Dostavljeno OIP-u na nadležnost		
17.	SDS PALE	SNSD PALE	05-1-07-5- 2634-1-45/08 od 22.9.2008.g.	Prigovor na aktiviste SNSD-a jer im cijepaju plakate I lijepe svoje plakate na nedozvoljenim mjestima	DA 19/08 od 20.9.2008.g. kojom se prigovor u jednom dijelu usvaja a u jednom odbija kao neutemeljen				

18.	SDP BIHAĆ	SDA	05-1-07-5-2634-1-46/08 od 23.9.2008.g.	Prigovor jer je u unsko-sanskim novinama "Krajina" objavljen tekst Ismeta Kurića (SDA), u kojem koristi jezik mržnje s ciljem diskreditiranja Hamdije Lipovače (SDP)	/	/	Dostavljeno OIP-u na nadležnost 24.9.2008.g.		
19.	A-SDA CAZIN	SDA OO CAZIN	05-1-07-5-2634-1-51/08 od 24.9.2008.g.	Prigovor jer ih SDA kleveće i upućuje prigovore OIP-u Cazin da aktivisti A-SDA nude novac mještanima MZ Prošići samo da bi glasovali za njih	/	/	Dostavljeno OIP-u na nadležnost		
20.	ADMINISTRATIVNA SLUŽBA - KOMUNALNA POLICIJA DOBOJ	SNSD	05-1-07-5-2634-1-56/08 od 24.9.2008.g.	Prijava jer postavljaju plakate na nedozvoljenim mjestima u gradu	/	/	Dostavljeno OIP-u na nadležnost		
21.	SDA BIJELJINA	NEPOZNATO	05-1-07-5-2634-1-59/08 od 24.9.2008.g.	Prijava uništavanja <i>billboarda</i> u ulici Komitska od nepoznate osobe	DA 029B-03-1-131/08 od 23.9.2008.g.	NE			
22	SNSD OO ŠEKOVIĆI	SDS OO ŠEKOVIĆI	05-1-07-5-2634-1-61/08 od 24.9.2008.g.	Prigovor jer su postavili plakat na zgradu Republičke uprave za geodetsko i imovinsko-pravne poslove	DA 83/08 od 24.9.2008.g. kojom se nalaže SDS-u da ukloni plakate				

23.	SDS OO DOBOJ	NA SKUPINU KRIMINALNOG MILJEA IZ N. SADA	05-1-07-5- 2634-1-63/08 od 25.9.2008.g.	Ugrožavanje ljudskih prava na području Doboja	/	/	Proslijeđeno OIP-u na nadležnost 30.9.2008.g.		
24.	GALIB AVDIĆ - SDA GRAČANICA	SDP	05-1-07-5- 2634-1-65/08 od 25.9.2008.g.	Prigovor na nadležno općinsko tijelo jer nije osiguralo ravnopravan tretman u postavljanju plakata			Proslijeđeno OIP-u na nadležnost		
25.	ADMINISTRATIVNA SLUŽBA -KOMUNALNA POLICIJA DOBOJ	SNSD	05-1-07-5- 2634-1-66/08 od 25.9.2008.g.	Prijava ponašanja Danice Grbavac (SDP)			Proslijeđeno OIP-u na nadležnost		
26.	HDZ 1990 OO MOSTAR	HDZ BiH MOSTAR	05-1-07-5- 2634-1-52/08 od 25.9.2008.g.	Prigovor jer se na Hrvatskom domu <i>Herceg Stjepan Kosača</i> nalazi veliki plakat HDZ-a BiH, a tu su smještena određena biračka mjesta			Predmet u postupku rješavanja kod Gradskog izborne povjerenstva Mostar		

27.	STRANKA PENZIONERA/UMIROVLJENIKA KLADANJ	STRANKA UDRUŽENJA PENZIONERA KLADANJ	05-1-07-5- 2634-1-68/08 od 26.9.2008.g.	Prigovor na lijepljenje plakata	OIP postupa po predmetu		Proslijeđeno OIP-u na nadležnost		
28.	HDZ 1990	NE VIDI SE IZ OBAVIJESTI OIP- A	05-1-07-5- 2634-1-70/08 od 26.9.2008.g.	Prigovor zbog lijepljenja plakata	Obavjest OIP-a poslana HDZ-u 1990 - nama k znanju				
29.	SAVEZ SDA - STRANKA ZA BiH	SDP	05-1-07-5- 2634-1-72/08 od 26.9.2008.g.	Prigovor na Azru Pašalić, predsjednicu SO Prijedor, inače SDP BiH, jer kida njihove plakate			Proslijeđeno OIP-u na nadležnost		
30.	PDP OO KOTOR VAROŠ	RADENKO ČUPIĆ	05-1-07-5- 2634-1-73/08 od 29.9.2008.g.	Prigovor na preljepljivanje plakata	DA 1-28/08 od 25.9.2008.g.	NE			
31.	PDP OO ŠAMAC	SNSD OO ŠAMAC	05-1-07-5- 2634-1-74/08 od 29.9.2008.g.	Prigovor zbog fizičkog i verbalnog napada na predsjednika PDP-a Mladena Radovića	DA 47/2008 od 26.9.2008.g. kojom se odbacuje prigovor kao nedopušten	NE			

32.	SNSD OO DOBOJ	SDS OO DOBOJ	05-1-07-5- 2634-1-76/08 od 29.9.2008.g.	Na ulicama Doboja SDS dijeli letke, a na prvoj stranici letka je slika djece koja se igraju u parku			Proslijedeno OIP-u na nadležnost 2.10.2008.g.		
33.	SDP OO JAJCE	HRVATSKA KOALICIJA	05-1-07-5- 2634-1-79/08 od 29.9.2008.g.	Prigovor na kršenje članka 7.2. stavak 2.			Proslijedeno OIP-u na nadležnost		
34.	SNSD OO BIJELJINA	SDS OO BIJELJINA	05-1-07-5- 2634-1-85/08 od 30.9.2008.g.	Prigovor jer upotrebljavaju općinsku zastavu u predizborne svrhe	DA 029B-03-1- 146/08 od 29.9.2008.g.	NE			
35.	SDS PETROVO	SNSD PETROVO	05-1-07-5- 2634-1-86/08 od 30.9.2008.g.	Prigovor na lijepljenje plakata iznad regionalne ceste L7	DA 01-03-54/08 od 23.9.2008.g.	NE			
36.	HDZ 1990, HSS-NHI	HDZ BIH	05-1-07-5- 2634-1-89/08 od 30.9.2008.g.	Prigovor jer su održali predizborni skup u OŠ Lepenica, općina Kiseljak	Rješenje 50/08 od 2.10.2008.g. kojim se prigovor odbacuje kao nepotpun	NE	Proslijedeno OIP-u na nadležnost 2.10.2008.g.		

37.	SDS OO DOBOJ	SNSD OO DOBOJ	05-1-07-5- 2634-1-91/08 od 30.9.2008.g.	Prigovor jer su u krugu JP Željeznice RS-a AD Doboj postavili info-pult			Dostavljeno OIP-u na nadležnost; Upućena obavijest Odsjeku komunalne policije		
38.	SDS OO DOBOJ	SNSD OO DOBOJ	05-1-07-5- 2634-1-92/08 od 30.9.2008.g.	Prigovor jer policija uhićuje sve koji nisu aktivisti SNSD-a			Proslijedeno OIP-u na nadležnost		
39.	NIKOLA NEZNANOVIĆ	RADOM BOLJITAK	ZA 05-1-07-5- 2634-1-95/08 od 1.10.2008.g.	Prigovor jer u Gradačcu Muharem Jašarević, pristalica NS Radom za boljitač, daje novac građanima i sugerira za koga da glasuju			Obaviješten podnositelj prigovora 4.10.2008.g.		
40.	SDU 2002 BIH STRANKA SOCIJALNE PRAVDE	MEDIJIMA	05-1-07-5- 2634-1-96/08 od 1.10.2008.g.	Fadil Haverić, kandidat za načelnika Općine Iliđža, uputio otvoreno pismo Visokom predstavniku i dr. Arnautoviću			Obaviješten podnositelj prigovora 4.10.2008.g.		
41.	INDIRA - NEOVISNI KANDIDAT N32	SDA, BPS I NS RADOM BOLJITAK	NS ZA 05-1-07-5- 2634-1-97/08 od 1.10.2008.g.	Preljepili joj plakate u općini Tuzla			Obaviješten podnositelj prigovora 4.10.2008.g.		

42.	SDA OO ŽIVINICE	A-SDA ŽIVINICE	05-1-07-5- 2634-1- 101/08 od 2.10.2008.g.	Prigovor zbog preljepljivanja plakata u Živinicama			Proslijedeno OIP-u na nadležnost 3.10.2008.g.		
43.	SDP OO DRVAR	OPĆINA DRVAR- SLUŽBA ZA GOSPODARSTVO, FINANCIJE I INSPEKCIJSKE POSLOVE	05-1-07-5- 2634-1- 102/08 od 2.10.2008.g.	Prigovor zbog sprečavanja održavanja promotivnog skupa, iako imaju rješenje Službe za gospodarstvo, financije i inspeksijske poslove kojim im je odobreno održavanje skupa	DA 01-02-4847- 1/08 od 9.10.2008.g. kojom se usvaja prigovor SDP-a i nalaže se načelniku da preispita valjanost sporazuma	NE	Proslijedeno OIP-u na nadležnost 3.10.2008.g.		
44.	STRANKA ZA BiH	SNSD	05-1-07-5- 2634-1- 104/08 od 2.10.2008.g.	Prosvjed zbog neravnopravne situacije u odnosu na SNSD u Doboju koji uz pomoć Vlade RS-a onemogućava ostalim strankama ravnopravnu utakmicu			Proslijedeno OIP-u na nadležnost 3.10.2008.g.		
45.	SNSD OO ISTOČNO SARAJEVO	PDP	05-1-07-5- 2634-1- 107/08 od 2.10.2008.g.	Prigovor jer je Darko Stanić vozilom grubo nasrnuo na člana SNSD-a Dejana Šešelja dok je lijepio plakate i nanio mu teške tjelesne ozljede u Istočnom Novom Sarajevu	DA 01-03-188/08 od 26.9.2008.g. kojom se odbija prigovor kao neutemeljen				

46.	BOSS - BOSANSKA STRANKA	SDA OO TUZLA	05-1-07-5- 2634-1- 108/08 od 2.10.2008.g.	Žalba na preljepljivanje plakata na lokaciji "Skver" u Tuzli			Proslijedeno OIP-u na nadležnost 3.10.2008.g.		
47.	A-SDA ŽIVINICE	SDA ŽIVINICE	05-1-07-5- 2634-1- 109/08 od 2.10.2008.g.	Prigovor što su aktivisti SDA OO Živinice skidali i preljepljivali plakate			Proslijedeno OIP-u na nadležnost 3.10.2008.g.		
48.	SDA ČELIĆ	SDP ČELIĆ	05-1-07-5- 2634-1- 119/08 od 3.10.2008.g.	Prigovor jer su na skupu SDA, održanom 2.10.2008.g., Admir Hrustanović i Emir Mešić počeli naočigled nazočnih trgati plakate SDA			Proslijedeno OIP-u na nadležnost 6.10.2008.g.		
49.	SDA OO VELIKA KLADUŠA	DNZ	05-1-07-5- 2634-1- 121/08 od 4.10.2008.g.	Prigovor jer je DNZ održao skup u krugu OŠ "25 novembar" uz podjelu stranačkog promidžbenog materijala	DA 01-05-231/08 od 8.10.2008.g. kojom se odbija prigovor kao neutemeljen	/	Proslijedeno OIP-u na nadležnost 6.10.2008.g.	/	/
50.	SDA OO TRNOVO	SBiH OO TRNOVO	05-1-07-5- 2634-1- 127/08 od 4.10.2008.g.	Prigovor jer aktualni načelnik Ibro Berilo dijeli steone junice obmanjujući narod da glasuje za SBiH			Proslijedeno OIP-u na nadležnost 6.10.2008.g.		

51.	NSRZB OO VELIKA KLADUŠA	DNZ	05-1-07-5- 2634-1- 131/08 od 4.10.2008.g.	Prigovor na DNZ zbog predizbornog skupa održanog u krugu škole	DA 01-05-229/08 od 8.10.2008.g. kojom se odbija prigovor kao neutemeljen	Proslijedeno OIP-u na nadležnost 6.10.2008.g.	/	/
52.	SDS OO SOKOLAC	SNSD	05-1-07-5- 2634-1- 132/08 od 4.10.2008.g.	Prigovor na SNSD zbog nepravilnosti u predizbornoj kampanji		Proslijedeno OIP-u na nadležnost 6.10.2008.g.		
53.	OIP ŠIROKI BRIJEG	HSP BIH - ĐAPIĆ dr. JURIŠIĆ	05-1-07-5- 2634-1- 133/08 od 4.10.2008.g.	Informacija o HSP-u zbog postavljanja starnačkih obilježja u krugu biračkog mjesta		Prigovor dostavljen OIP-u na nadležnost		
54.	OIP GRAČANICA	SDP, SDA I BOSS	05-1-07-5- 2634-1- 134/08 od 4.10.2008.g.	Odluka o skidanju stranačkih plakata		Prigovor dostavljen OIP-u na nadležnost		
55.	SDA KISELJAK	NEPOZNATO	05-1-07-5- 2634-1- 137/08 od 5.10.2008.g.	Prigovor jer su im na <i>billboardima</i> nepoznate osobe iscrtale križeve - policija istražuje slučaj	DA 56/08 od 5.10.2008.g. kojom se odbacuje prigovor kao nepotpun			

56.	SDS PRNJAVOR	SNSD PRNJAVOR	05-1-07-5-2634-1-138/08 od 5.10.2008.g.	Prigovor jer su aktivisti SNSD-a postavili transparent preko magistralne ceste Prnjavor-Klašnice-Potočani	DA 01-03-16/08 od 29.9.2008.g. kojom se nalaže SNSD-u da odmah skine transparent				
57.	STRANKA ZA BiH	SDA	05-1-07-5-2634-1-139/08 od 5.10.2008.g.	Prigovor jer je vozač Amira Zukića prijetio i vrijeđao člana SBiH Dinu Seferovića - prijavljeno PU S. Most			Prigovor dostavljen OIP-u na nadležnost		
58.	DNZ BiH	ALADIN MRZLJAK	05-1-07-5-2634-1-140/08 od 5.10.2008.g.	DNZ održao predizborni skup u krugu škole			Upućena obavijest Aladinu Mrzljaku da je OIP nadležan		
59.	SDS LAKTAŠI	SNSD	05-1-07-5-2634-1-141/08 od 5.10.2008.g.	Prigovor za 2. i 3. listopad jer je SNSD obećavao po 200 KM u Centru za socijalni rad	DA 01-03-31/08 od 7.10.2008.g. kojom se odbacuje prigovor kao nepravovremen		Proslijedeno OIP-u na nadležnost 5.10.2008.g.		

60.	BOSS TUZLA	BPS- SEFER HALILOVIĆ	05-1-07-5-2634-1-142/08 od 5.10.2008.g.	Žalba protiv BPS-a Sefer Halilović jer je cijepao plakate i lijepio preko BOSS-ovih			Proslijeđeno OIP-u na nadležnost 5.10.2008.g.		-
61.	ANGELINA SUVAJAC I GORDANA MILIJAŠ PRNJAVOR	SNSD	05-1-07-5-2634-1-143/08 od 5.10.2008.g.	SNSD - sknavljenje nadgrobnog spomenika Nedeljka Suvajca - PEPE	DA 01-03-24/08 od 13.10.2008.g. kojom se utvrđuje da je SNSD odgovoran za povredu i kažnjava se novčanom kaznom u iznosu od 3.000 KM				
62.	E. OSMANOVIĆ	FADIL BANJANOVIĆ	05-1-07-5-2634-1-145/08 od 7.10.2008.g.	Prigovor na F. Banjanovića da je lopov i kriminalac te da uzurpira humanitarnu pomoć a građane posredstvom tjelohranitelja primorava da glasuju za SDP			Prigovor dostavljen OIP-u na nadležnost		

63.	SDS BIJELJINA	SNSD	05-1-07-5-2634-1-146/08 od 7.10.2008.g.	Prigovor jer je Predrag Vujić na BM-u OŠ "Knez Ivo" agitirao za glasovanje za SNSD	DA 029B-03-1-253/08 od 6.10.2008.g. kojom se odbija prigovor kao neutemeljen				
64.	66	SNSD	05-1-07-5-2634-1-148/08 od 7.10.2008.g.	Prigovor jer je on i njegova obitelj bila provocirana od aktivista SNSD-a	DA 07-03-1/08-136 od 5.10.2008.g. kojom se odbacuje prigovor kao nepravovremen				
65.	67	STRANKA ZA BiH	05-1-07-5-2634-1-149/08 od 7.10.2008.g.	Prigovor jer je SBiH neovlašteno umjesto njih dijelila materijale	DA 50/08 od 7.10.2008.g- kojom se odbacuje prigovor kao nepotpun				
66.		SDP	05-1-07-5-2634-1-150/08 od 7.10.2008.g.	Prigovor nedopuštenom korištenju djece u političke svrhe	DA 01-05-5731/08-3 od 1.10.2008.g. kojom se odbija prigovor kao neutemeljen				

67.	ALBIN MUSLIĆ - SDP	OIP BIHAĆ	05-1-07-5-2634-1-151/08 od 9.10.2008.g.	Prigovor na Muju i Mehuru Selimović jer su dijelili novac kako bi birači glasovali za Muju	DA 02-79/08 od 6.10.2008.g. kojom se odbacuje prigovor kao podnesen od neovlaštene osobe				
68.	A-SDA BIHAĆ	OIP BIHAĆ	05-1-07-5-2634-1-152/08 od 9.10.2008.g.	Prigovor jer je u Bihaću rat plakatima - neravnopravan tretman svih stranaka u općinskim tijelima	DA 02-35/08 od 13.9.2008.g. kojom se odbacuje prigovor kao podnesen od neovlaštene osobe				
69.	SDA BIHAĆ	OIP BIHAĆ	05-1-07-5-2634-1-153/08 od 9.10.2008.g.	Prigovor na Ismeta Muhića u naselju Klokot jer uništava plakate SDA	DA 02-49/08 od 4.10.2008.g. kojom se odbacuje prigovor kao nepravovremen				

70.	SBiH KLJUČ	OIP KLJUČ	05-1-07-5- 2634-1- 157/08 od / 10.10.2008.g.	DA 06-05-42-1/08 od 9.10.2008.g. kojom se odbacuje prigovor kao nepravovremen - STIGLA SAMO ODLUKA					
-----	------------	-----------	---	--	--	--	--	--	--



Prilog broj 8

PRIGOVORI I ŽALBE PODNESENI ZA VRIJEME PREDIZBORNE ŠUTNJE									
	PODNOŠITELJ PRIGOVORA	STRANKA U POSTUPKU	BROJ PREDMETA I DATUM	NAVODI PRIGOVORA/ŽALBE	ODLUKA OIP-A	ULOŽENA ŽALBA	ODLUKA SIP-A	ULOŽENA ŽALBA SUDU BIH	ODLUKA SUDA BIH
1.	SDP BiH TUZLA	SDA TUZLA	05-1-07-5-3078-1-1/08 od 4.10.2008.g.	SDA 4.10.2008.g. održava predizborni skup u Kući solidarnosti u Gornjoj Lipnici			Proslijedeno OIP-u Tuzla na nadležnost 4.10.2008.g.		
2.	SDP BiH TUZLA	SDA TUZLA	05-1-07-5-3078-1-2/08 od 4.10.2008.g.	Prigovor jer Ekrem Topić, kandidat SDA, skida i cijepa plakate SDP-a u Gornjoj Tuzli			Proslijedeno OIP-u Tuzla na nadležnost 4.10.2008.g.		

3.	HDZ 1990	HDZ BiH	05-1-07-5-3078-1-3/08 od 4.10.2008.g.	Prigovor jer se u Mostaru na Hrvatskom domu <i>Herceg Stjepan Kosača</i> nalazi veliki plakat HDZ-a BiH, a u istom je Domu smješteno nekoliko biračkih mjesta - kršenje članka 5.2. stavak 4. Izbornog zakona BiH			Proslijeđeno OIP-u GIP Mostar na nadležnost 4.10.2008.g.		
4.	SDS PRIJEDOR	RTRS	05-1-07-5-3078-1-4/08 od 4.10.2008.g.	Prigovor jer je na RTRS-u 4.10.2008.g. emitiran predizborni spot SNSD-a i njihovog kandidata Aleksandra Kesića			Odluka od 4.12.2008.g. kojom se odbija prigovor kao neutemeljen		
5.	SDP BIH SREBRENİK	SDA SREBRENİK	05-1-07-5-3078-1-5/08 od 4.10.2008.g.	Prigovor jer aktivisti SDA 4.10.2008.g. šalju SMS-poruke biračima, blateći kandidate SDP-a			Odluka od 16.10.2008.g. kojom se odbija prigovor kao neutemeljen		
6.	STRANKA ZA BIH TRAVNIK	SDA	05-1-07-5-3078-1-6/08 od 4.10.2008.g.	Prigovor jer SMS-om šalje poruke za koga glasovati			Odluka od 16.10.2008.g. kojom se odbija prigovor kao neutemeljen		

7.	SDP BiH BANOVIĆI	SDA	05-1-07-5-3078-1-7/08 od 4.10.2008.g.	Prigovor jer je aktivist SDA Admir Duraković dijelio kopije glasačkih listića za koga glasovati			Proslijeđeno OIP-u Banovići na nadležnost 4.10.2008.g.		
8.	MUP KS POLICIJSKA POSTAJA STARI GRAD	JASMIN TEROVIĆ	05-1-07-5-3078-1-8/08 od 4.10.2008.g.	Informacija o poduzetim mjerama i radnjama povodom postavljanja transparenta ispred vjerskog objekta Katedrala u ul. Fra Grge Martića bb, Stari grad			Informacija Policijske postaje dostavljena OIP-u Stari grad Sarajevo na nadležnost 5.10.2008.g.		
9.	DERVO MUŠIĆ, NEOVISNI KANDIDAT ZA NAČELNIKA OPĆINE ZAVIDOVIĆI	SDA	05-1-07-5-3078-1-9/08 od 4.10.2008.g.	Prijava o kršenju Pravila o predizbornoj šutnji jer je imam u vjerskom objektu džamiji dijelio letke s imenima kandidatata SDA	DA 01-05-000473-112/08 od 16.10.2008.g. kojom se odbacuje prigovor kao nepotpun		Proslijeđena obavijest g. Dervu Mušiću da je OIP nadležan u prvom stupnju za odlučivanje po prigovorima		

10.	NSRZB ZAVIDOVIĆI	SDA	05-1-07-5- 3078-1-10/08 od 4.10.2008.g.	Prijava o kršenju Pravila o predizbornoj šutnji jer su u vjerskom objektu džamiji za vrijeme vjerske poduke djeci dijeljeni leci s imenima kandidata SDA			Proslijeđeno OIP-u Zavidovići na nadležnost 5.10.2008.g.		
11.	BPS-SEFER HALILOVIĆ, PREDSJEDNIK NIJAZ GRADINOVIĆ ZIKE	SDA	05-1-07-5- 3078-1-11/08 OD 4.10.2008.g.	Prijava o kršenju Pravila o predizbornoj šutnji jer je imam u vjerskom objektu džamiji dijelio letke s imenima kandidata SDA			Proslijeđeno OIP-u Zavidovići na nadležnost 4.10.2008.g.		
12.	K27 KOALICIJA SDU-LDS, NOVI GRAD	SDP	05-1-07-5- 3078-1-13/08 od 4.10.2008.g.	Prigovor jer aktivisti SDP-a na području Sokolja, Briješća i Buća potoka nude po 30 KM i mobilne telefone članovima spomenute Koalicije za snimanje tijekom glasanja			Proslijeđeno OIP-u Novi grad Sarajevo na nadležnost 5.10.2008.g.		

13.	SDP OO ZAVIDOVIĆI	SDA ZAVIDOVIĆI	05-1-07-5- 3078-1-14/08 od 5.10.2008.g.	Prigovor jer mjesni imam u selu Bajvati dijeli letke s imenima kandidata SDA		Proslijeđeno Zavidovići nadležnost 5.10.2008.g.	OIP-u na		
14.	SDA GRAČANICA- GALIB AVDIĆ	SDP i LDS- SDU	05-1-07-5- 3078-1-15/08 od 5.10.2008.g.	Prigovor jer su Nusret Helić, Razim Sejdinović (SDP) i Muharem Musić (LDS-SDU) putem razglasa pozivali birače da glasuju za njih	DA 01-05- 5731/08-9 od 16.10.2008.g. kojom se odbija prigovor kao neutemeljen	Proslijeđeno Gračanica nadležnost 5.10.2008.g.	OIP-u na		
15.	SDA GRAČANICA- GALIB AVDIĆ	NUSRET HELIĆ	05-1-07-5- 3078-1-16/08 od 5.10.2008.g.	Prigovor jer je Nusret Helić u vrijeme predizborne šutnje održao skup na kojem je pozivao birače da glasuju za njega	DA 01-05- 5731/08-10 od 16.10.2008.g. kojom se odbija prigovor kao neutemeljen	Proslijeđeno Gračanica nadležnost 5.10.2008.g.	OIP-u na		

16.	SDA V. KLADUŠA	DNZ	05-1-07-5-3078-1-17/08 od 5.10.2008.g.	Prigovor jer se u krugu BM-a nalaze plakati kandidata DNZ-a	DA 01-05-232/08 od 7.10.2008.g. kojom se odbija prigovor kao neutemeljen		Proslijeđeno OIP-u Velika Kladuša na nadležnost 5.10.2008.g.		
17.	PAVLE MARIĆ	SNSD BANJA LUKA	05-1-07-5-3078-1-18/08 od 5.10.2008.g.	Prigovor jer je dobio SMS-poruku od Igora Vidovića da glasuje za SNSD			Odluka od 16.10.2008.g. kojom se odbija prigovor kao neutemeljen		
18.	POKRET MLADIH BiH	SDP SARAJEVO	05-1-07-5-3078-1-19/08 od 5.10.2008.g.	Prigovor jer u općini Novi grad nepoznate osobe daju po 30 KM za glasovanje za SDP			Proslijeđeno OIP-u Novi grad Sarajevo na nadležnost 5.10.2008.g.		
19.	SNSD SOKOLAC	JP RADIO SOKOLAC	05-1-07-5-3078-1-20/08 od 5.10.2008.g.	JP Radio Sokolac emitirao je emisiju "Nedjelja iza nas" Dragan Cvijetić			Odluka od 20.11.2008.g. kojom se odbija prigovor kao neutemeljen		

20.	SDA OO VAREŠ	KT ART COMPANY	05-1-07-5- 3078-1-21/08 od 5.10.2008.g.	Prigovor na rad kablovske TV ART COMPANY - SDP, HDZ, HSS-NHI			Prigovor dostavljen na RAK-u nadležnost 17.11.2008.g.		
21.	STRANKA ZA BiH OO VAREŠ	KT ART COMPANY	05-1-07-5- 3078-1-22/08 od 5.10.2008.g.	Prigovor na rad kablovske TV ART COMPANY - SDP, HDZ, HSS-NHI			Prigovor dostavljen RAK-u na nadležnost 17.11.2008.g.		
22.	SDS ČELINAC	SNSD ČELINAC	05-1-07-5- 3078-1-23/08 od 5.10.2008.g.	Prigovor jer su na dan izbora upućeni pozivi s telefona JP Gradsko grijanje kojima se sugerira glasovanje za SNSD			DA od 20.11.2008.g. kojom se odbija prigovor kao neutemeljen		
23.	DNS ČELINAC	SNSD ČELINAC	05-1-07-5- 3078-1-24/08 od 5.10.2008.g.	Prigovor jer su na dan izbora upućeni pozivi s telefona JP Gradsko grijanje kojima je sugerirano glasovanje za SNSD			DA od 20.11.2008.g. kojom se odbija prigovor kao neutemeljen		

24.	HSP ĐAPIĆ - dr. JURIŠIĆ TOMISLAVGRAD	HDZ BiH I HDZ 1990	05-1-07-5- 3078-1-25/08 od 7.10.2008.g.	Prigovor jer su njihovi aktivisti dijelili građanima letke sumnjivog i prijetećeg sadržaja			Odluka od 11.12.2008.g. kojom se odbija prigovor kao neutemeljen		
25.	SDS BANJA LUKA	SNSD	05-1-07-5- 3078-1-26/08 od 7.10.2008.g.	Prigovor jer su aktivisti SNSD-a iz auta pozivali birače da glasuju za SNSD	DA 07-03- 1/08-141 od 5.10.2008.g. kojom se odbacuje kao nepotpun	DA 10.10.2008.g. *Stiglo izjašnjenje GIP-a o žalbi br. 07-03- 1/08-168 od 14.10.2008.g.	DA od 19.10.2008.g. kojom se odbija žalba kao neutemeljena		
26.	GDS DOBOJ ISTOK	DAMIR ŠIŠIĆ	05-1-07-5- 3078-1-27/08 od 7.10.2008.g.	Prigovor jer su dijelili plakate	DA 45-1/08 od 7.10.2008.g. kojom se odbacuje kao nepotpun- stigla samo odluka				

27.	SDP BIHAĆ	SDA BIHAĆ	05-1-07-5-3078-1-28/08 od 9.10.2008.g.	Prigovor jer u krugu od 50 m SDA poziva glasače da glasaju za njih	DA 02-77/08 od 6.10.2008.g. kojom se odbacuje prigovor jer je potpisan od neovlaštene osobe				
28.	SDP BIHAĆ	SDA BIHAĆ	05-1-07-5-3078-1-29/08 od 9.10.2008.g.	Prigovor jer Fehim Šarganović i Adnan Alijagić pozivaju birače da glasuju za A. Alijagića	DA 02-80/08 od 6.10.2008.g. kojom se odbacuje prigovor jer je potpisan od neovlaštene osobe				



Prilog broj 9

PRIGOVORI NA BIRAČKIM MJESTIMA NA DAN ODRŽAVANJA IZBORA 5.10.2008.GODINE - NADLEŽNOST OIP-A BIH

	PODNOŠITELJ PRIGOVORA	STRANKA POSTUPKU	BROJ PREDMETA I DATUM	NAVODI PRIGOVORA/ŽALBE	ODLUKA OIP-A	ULOŽENA ŽALBA	ODLUKA SIP-A	ULOŽENA ŽALBA SUDU BIH	ODLUKA SUDA BIH
1.	HSP BiH ĐAPIĆ dr. JURIŠIĆ - HNZ MOSTAR	PREDSJEDNIK BIRAČKOG ODBORA NA BIRAČKOM MJESTU 156A004 MARIN JURKOVIĆ	05-1-07-5-3091-1-1/08 od 5.10.2008.g. u 7.47 sati	Pri preuzimanju glasačkih listića nije preuzeto 500 listića koji su nađeni na drugom BM-u	DA 15-07-832-63-1/08 od 5.10.2008.g. kojom se odbija prigovor kao neutemeljen	NE	Prigovor prosljeđen OIP-u na nadležnost 5.10.2008.		
2.	SNSD BIJELJINA	PREDSJEDNIK BIRAČKOG ODBORA NA BIRAČKOM MJESTU 029B027 VASO PANTIĆ	05-1-07-5-3091-1-2/08 od 5.10.2008.g. u 8.33 sati	Prigovor jer je onemogućeno SNSD-a promatraču Biljani Radovanović da nazoči prebrojavanju i otvaranju biračkog materijala	DA 029B-03-1-222/08 od 5.10.2008.g. kojom se odbija prigovor kao neutemeljen	NE	/		

3.	SNSD VLASENICA	SDS	05-1-07-5-3091-1-3/08 od 05.10.2008.g u 9.00 sati	Prigovor jer su na BM-u 103B001 OŠ u Vlasenici članovi BO-a iz SDS-a izazvali nepravilnosti omogućivši početak glasovanja prije nego što su svi listići prebrojani, zbog čega je glasovanje prekinuto	DA 70/08 od 5.10.2008.g. kojom se odbija prigovor kao neopravdan	Prigovor proslijeđen OIP-u na nadležnost 5.10.2008.			
4.	GALIB AVDIĆ - SDA GRAČANICA	BIRAČKO MJESTO 044-A-013 HAJDAROVAC LUKE	05-1-07-5-3091-1-4/08 od 05.10.2008.g u 9.31 sati	Pri prebrojavanju utvrđeno je da nedostaje jedan glasački listić	DA 01-05-5731/08-9 od 9.10.2008.g. kojom se odbija prigovor kao neutemeljen	Prigovor proslijeđen OIP-u na nadležnost 5.10.2008.			
5.	SNSD BIJEJLINA	PREDSJEDNICI BIRAČKIH MJESTA 029B100A 029B100B 029B100D	05-1-07-5-3091-1-5/08 od 5.10.2008.g.	Prigovor jer su predsjednici navedenih biračkih mjesta napustili biračka mjesta s materijalom nakon što su ga preuzeli od OIP-a	DA 029b-03-1-223/08 od 5.10.2008.g. kojom se odbacuje prigovor kao nepotpun	Prigovor proslijeđen OIP-u na nadležnost 5.10.2008.			

6.	STRANKA ZA BIH TRAVNIK	PREDSJEDNICA BIRAČKOG MJESTA 091A033 ZVJEZDANA ŠKOBIĆ	05-1-07-5-3091-1-6/08 od 5.10.2008.g.	Prigovor jer Zvezdana Škobić, predsjednica, BM-a Putićevo II, ne dozvoljava promatraču Amelu Seferu uvid u popise	DA 01-73/08 od 16.10.2008.g. kojom se prigovor odbija kao neutemeljen	Prigovor proslijeđen OIP-u na nadležnost 5.10.2008.			
7.	SNSD VLASENICA	SDS VLASENICA	05-1-07-5-3091-1-7/08 od 5.10.2008.g.	Prigovor jer na BM-u 103B004 - Dom kulture - glasače SNSD-a provocira predsjednica BO-a Milada Majstorović, koja je majka kandidata SDS-a Gorana Majstorović	DA 69/08 od 6.10.2008.g. kojom se odbija prigovor kao neutemeljen	Purigovor proslijeđen OIP- na nadležnost 5.10.2008.			
8.	SDP ČELIĆ	OIP ČELIĆ	05-1-07-5-3091-1-8/08 od 5.10.2008.g. u 9.02 sati	Prigovor jer je na BM-u 052A007 - Velino Selo - imenovani akreditirani promatrač Nail Šećkanović pozivao birače da glasuju za SDA	DA 33-10-13/08 od 7.10.2008.g. kojom se odbija prigovor kao neutemeljen	Prigovor proslijeđen OIP-u na nadležnost 5.10.2008.			
9.	STRANKA ZA BIH TRAVNIK	OIP I TRAVNIK SDA	05-1-07-5-3091-1-9/08 od 5.10.2008.g. u 9.54 sati	Prigovor jer član IP-a i član SDA Sulejman Hasečić vrši pritisak na predsjednika OIP-a da na BM 091A055 odstrani promatrače		Prigovor proslijeđen OIP-u na nadležnost 5.10.2008.			

10.	STRANKA ZA BiH TRAVNIK	ADNAN ŠATROVIĆ ČLAN SDA	05-1-07-5-3091-1-10/08 od 5.10.2008.g u 11.30 sati	Prigovor jer A. Šatrović obilazi biračka mjesta u Travniku i IP te promatračima donosi hranu	DA 01-74/08 od 09.10.2008.g kojom se prigovor odbija kao neutemeljen	Prigovor proslijeđen OIP na nadležnost 05.10.2008.g		
11.	GALIB AVDIĆ - SDA GRAČANICA	SDP	05-1-07-5-3091-1-11/08 od 5.10.2008.g. u 10.54 sati	Prigovor jer se 50 m od biračkog mjesta 044A038 zadržava član SDP-a i sugerira biračima da glasuju za SDP	DA 01-05-5731/08-11 od 16.10.2008.g. kojom se odbija prigovor kao neutemeljen	Prigovor proslijeđen OIP-u na nadležnost 5.10.2008.		
12.	STRANKA ZA BiH TRAVNIK	MUAMER KARGIĆ ČLAN SDA	05-1-07-5-3091-1-12/08 od 5.10.2008.g. u 11.12 sati	Prigovor jer se pojavljuje na biračkim mjestima Slimena i OIP-u te promatračima donosi hranu i sugerira biračima za koga će glasovati	DA 01-71/08 od 10.10.2008.g. kojom se odbija prigovor kao neutemeljen	Prigovor proslijeđen OIP-u na nadležnost 5.10.2008.		
13.	STRANKA ZA BiH TRAVNIK	SDA	05-1-07-5-3091-1-14/08 od 5.10.2008.g. u 11.19 sati	Prigovor jer su članovi SDA Alaga Hodžić i Halim Spahić u Mehurićima sugerirali biračima za koga će glasovati	DA 01-81/08 od 10.10.2008.g. kojom se odbija prigovor	Prigovor proslijeđen OIP-u na nadležnost 5.10.2008.		

14.	SNSD VLASENICA	DNS VLASENICA	05-1-07-5-3091-1-15/08 od 5.10.2008.g. u 11.43 sati	Prigovor jer je Nebojša Maksimović fizički uz psovke nasrnio na Vesnu Pajić (SNSD)	DA 72/08 od 7.10.2008.g. kojom se odbija prigovor		Prigovor proslijeđen OIP-u na nadležnost 5.10.2008.		
15.	SNSD VLASENICA	SDS	05-1-07-5-3091-1-16/08 od 5.10.2008.g. u 11.43 sati	Prigovor jer je na nekoliko biračkih mjesta Miloš Lakić (SDS) maltretirao i vrijeđao i glasače i članove OIP-a	DA 73/08 od 6.10.2008.g. kojom se odbija prigovor kao neutemeljen		Prigovor proslijeđen OIP-u na nadležnost 5.10.2008.		
16.	STRANKA ZA BiH TRAVNIK	SDA TRAVNIK	05-1-07-5-3091-1-17/08 od 5.10.2008.g. u 11.43 sati	Prigovor jer Abdul Kadir Indžić, član SDA, na BM-u u OŠ "Travnik" donosi hranu članovima OIP-a	DA 01-67/08 od 10.10.2008.g. kojom se odbija prigovor kao neutemeljen		Prigovor proslijeđen OIP-u na nadležnost 5.10.2008.		
17.	SDA OO VELIKA KLADUŠA	DNZ	05-1-07-5-3091-1-18/08 od 5.10.2008.g. u 12.19 sati	Prigovor jer su uočili da mobilni tim DNZ-a istovremeno evidentira birače na BM-u Vrnogroč	DA 01-05-230/08 od 7.10.2008.g. kojom se odbija prigovor kao neutemeljen		Prigovor proslijeđen OIP-u na nadležnost 5.10.2008.		

18.	HDZ 1990 LIVNO	HDZ BIH	05-1-07-5-3091-1-19/08 od 5.10.2008.g. u 12.23 sati	Prigovor jer HDZ BiH na biračka mjesta dovodi birače i sugerira im za koga će glasovati			Prigovor proslijeden OIP-u na nadležnost 5.10.2008		
19.	STRANKA ZA BIH TRAVNIK	SDA	05-1-07-5-3091-1-20/08 od 5.10.2008.g. u 12.00 sati	Prigovor jer Sejo Grižić na BM-u 091A061 – Ilovača – sugerira biračima da glasuju za Tahira Lendu	DA 01-66/08 od 10.10.2008.g. kojom se odbija prigovor kao neutemeljen		Prigovor proslijeden OIP-u na nadležnost 5.10.2008.		
20.	SNSD VLASENICA	PDP VLASENICA	05-1-07-5-3091-1-21/08 od 5.10.2008.g. u 11.59 sati	Prigovor jer je na BM-u 103B006 – Građevinsko - Zoran Jovanović slikao glasačko mjesto, okolinu glasačkog mjesta i glasače	DA 75/08 od 6.10.2008.g. kojom se odbija prigovor kao neutemeljen		Prigovor proslijeden OIP-u na nadležnost 5.10.2008.		
21.	HDZ 1990 TUZLA	OIP TUZLA	05-1-07-5-3091-1-23/08 od 5.10.2008.g. u 12.35 sati	Prigovor na rad OIP-a Tuzla jer nije dopustilo Zorici Vilišić, članici HDZ-a 1990, da bude nazočna u svojstvu zamjenika			Prigovor dostavljen OIP-u na nadležnost 5.10.2008.		

22.	HDZ BiH DOMALJEVAC ŠAMAC	HDZ 1990	05-1-07-5- 3091-1-24/08 od 5.10.2008.g. u 12.48 sati	Prigovor jer Darko Matić vrijeđa na biračkim mjestima	DA 31/08 od 6.10.2008.g. kojom se odbacuje prigovor kao nepotpun		Prigovor proslijeđen OIP-u na nadležnost 5.10.2008.		
23.	HDZ BiH DOMALJEVAC ŠAMAC	HDZ 1990	05-1-07-5- 3091-1-25/08 od 5.10.2008.g. u 12.31 sati	Prigovor jer aktivist HDZ-a 1990 pomoću vozila "caddy" prevozi birače na glasačka mjesta	DA 31/08 od 6.10.2008.g. kojom se odbacuje prigovor kao nepotpun		Prigovor proslijeđen OIP-u na nadležnost 5.10.2008.		
24.	SDP KALESIJA	SDA KALESIJA	05-1-07-5- 3091-1-26/08 od 5.10.2008.g. u 13.12 sati	Prigovor na rad članova na BM-u u Memićima i kršenje izbornih pravila od strane kandidata SDA			Prigovor proslijeđen OIP-u na nadležnost 5.10.2008.		
25.	SDS OO VIŠEGRAD	SNSD VIŠEGRAD	05-1-07-5- 3091-1-27/08 od 5.10.2008.g. u 13.02 sati	Prigovor jer Nikola Đukanović poziva birače da glasuju za njega i SNSD			Prigovor proslijeđen OIP-u na nadležnost 5.10.2008.		

26.	SDS BANJA LUKA	SNSD B.LUKA	05-1-07-5-3091-1-30/08 od 5.10.2008.g u 12.54 sati	Prigovor jer su iz automobila aktivisti SNSD-a pozivali birače da glasuju za njih	DA 07-03-1/08-141 od 5.10.2008.g. kojom se odbacuje prigovor kao nepotpun				
27.	SDA KLADANJ	FUAD IMAMOVIĆ	05-1-07-5-3091-1-32/08 od 5.10.2008.g. u 13.40 sati	Fuad Imamović, aktualni načelnik, došao na BM Tuholj i zadržao se dulje vremena obraćajući se biračima			Prigovor proslijeđen OIP-u na nadležnost 5.10.2008.		
28.	SBiH TRAVNIK	SDA TRAVNIK	05-1-07-5-3091-1-33/08 od 5.10.2008.g. u 13.38 sati	Prigovor na Admira Hadžiemrića jer nagovara birače da glasuju za SDA	DA 01-65/08 od 7.10.2008.g. kojom se odbija prigovor		Prigovor proslijeđen OIP-u na nadležnost 5.10.2008., a stranci obavijest		
29.	SNSD VIŠEGRAD	NEPOZNATO	05-1-07-5-3091-1-34/08 od 5.10.2008.g. u 13.30 sati	Prigovor na rad BM-a Nezuci jer su nepoznate osobe u automobilu Fiat Uno iznijele dva glasačka listića	DA 01-39/08 od 7.10.2008.g. kojom se odbija prigovor kao neutemeljen		Prigovor dostavljen OIP-u na nadležnost 5.10.2008.		

30.	HDZ 1990 ODŽAK	HDZ BIH ODŽAK	05-1-07-5-3091-1-35/08 od 5.10.2008.g. u 14.12 sati	Prigovor jer se ispred BM-a Vrbovac nalaze aktivisti HDZ-a BiH i nagovaraju birače da glasuju za HDZ BiH	DA 24/08 od 7.10.2008.g. kojom se odbija prigovor kao neutemeljen				
31.	DNS BANJA LUKA	MOBILNI TIMOVI U GIP-U BANJA LUKA	05-1-07-5-3091-1-36/08 od 5.10.2008.g. u 14.34 sati	Prigovor na nekorektan početak rada velikog broja mobilnih timova u GIP u Banjoj Luci	DA 07-03-1/08-144 od 6.10.2008.g. kojom se odbacuje prigovor kao nepotpun		Prigovor proslijeđen GIP-u na nadležnost		
32.	SAVEZ SDA-SBIH OSMACI	BIRAČKI ODBOR NA BIRAČKOM MJESTU 081B001B	05-1-07-5-3091-1-37/08 od 5.10.2008.g. u 14.16 sati	Prigovor jer nije odobreno glasovanje na nepotvrđenim glasačkim listićima osobama koje su izvadile OI s mjestom prebivališta u Osmacima, a ne nalaze se na konačnim biračkim popisima			Prigovor proslijeđen OIP-u na nadležnost i obavijest stranci 5.10.2008.		
33.	K27 KOALICIJA SDU BIH-LDS BIH	SDP	05-1-07-5-3091-1-38/08 od 5.10.2008.g. u 14.44 sati	Prigovor jer se u blizini biračkih mjesta nalaze plakati SDP-a			Prigovor proslijeđen OIP-u na nadležnost i obavijest stranci 5.10.2008.		

34.	GO SDP MOSTAR	SDA	05-1-07-5-3091-1-39/08 od 5.10.2008.g. u 14.44 sati	Prigovor jer je predsjednik BO-a na BM-u 154A002 ujedno vijećnik u GV Mostara iz SDA			Nadležan je GIP Mostar i postupa po predmetu		
35.	OIP ČELINAC	PDP ČELINAC	05-1-07-5-3091-1-40/08 od 5.10.2008.g. u 15.02 sati	Prigovor jer je Milovan Vujičić, predsjednik OO PDP-a, obavijestio OIP da Miladin Stojkić iz Snjegotine Srednje pomaže glasačima da glasuju			Vraćeno OIP-u na nadležnost 5.10.2008.		
36.	STRANKA ZA BiH TRAVNIK	SDA	05-1-07-5-3091-1-41/08 od 5.10.2008.g. u 15.00 sati	Prigovor jer Halim Spahić na BM-u Gluha Bukovica donosi hranu i agitira među biračima	DA 01-68/08 od 10.10.2008.g. kojom se odbija prigovor kao neutemeljen		Prigovor proslijeđen OIP-u na nadležnost i obavijest stranci od 5.10.2008.		
37.	PDP OO ZVORNIK	OIP 083B033B ČELOPEK	05-1-07-5-3091-1-43/08 od 5.10.2008.g. u 14.55 sati	Prigovor na neregularnost glasovanja jer su pojedinci donosili po tri i više OI-a, te zbog prijetnji fizičkom silom	DA 01-03-1-291/08 od 6.10.2008.g. kojom se odbacuje prigovor kao nepotpun		Prigovor proslijeđen OIP-u na nadležnost i obavijest stranci od 5.10.2008.		

38.	BPS - SEFER HALILOVIĆ TEŠANJ	EKREM SPAHIĆ, BIRAČKO MJESTO 039A035 MEKIŠ, TEŠANJ	05-1-07-5- 3091-1-47/08 od 5.10.2008.g. u 16.30 sati	Prigovor jer automobilom obilazi obitelji i urgira da glasuju	DA 01-23/08 od 15.10.2008.g. kojom se odbacuje prigovor kao nepotpun	Prigovor dostavljen OIP-u Tešanj na nadležnost 5.10.2008.	-
39.	SDU GLAMOČ	SDA GLAMOČ	05-1-07-5- 3091-1-48/08 od 5.10.2008.g. u 16.55 sati	Prigovor na kršenje Izbornog zakona BiH na BM Penzionerac i Vrba		Prigovor dostavljen OIP-u na nadležnost 5.10.2008. i obavijest stranci	
40.	GDS SREBRENİK	PREDSJEDNIK BIRAČKOG ODBORA HASAN ČIKARIĆ, BIRAČKO MJESTO 049A053	05-1-07-5- 3091-1-49/08 od 5.10.2008.g. u 16.46 sati	Prigovor jer se Hasan Čikarić, predsjednik BO-a Potpeć 049A053, ne pridržava zakonskih propisa	DA 144/08 od 7.10.2008.g. kojom se odbacuje prigovor kao nepotpun	Prigovor proslijeđen OIP-u na nadležnost i obavijest stranci od 5.10.2008.	
41.	SRPSKA STRANKA RS BANJA LUKA	SNSD BOČAC BIRAČKO MJESTO 034B006 A i B	05-1-07-5- 3091-1-50/08 od 5.10.2008.g. u 16.46 sati	Prigovor zbog nepravilnosti jer je SNSD u blizini BM-a dijelio reklamni materijal	DA 07-03-1/08-146 kojom se odbacuje prigovor kao nepotpun	Prigovor proslijeđen OIP-u na nadležnost i obavijest stranci od 5.10.2008.	

42.	BPS - SEFER HALILOVIĆ LUKAVAC	SDA LUKAVAC	05-1-07-5- 3091-1-51/08 od 5.10.2008.g. u 17.51 sati	Prigovor na rad biračkih mjesti u mjestima Lukavac, Puračić i Lukavac - grad	DA 01-02-2-188/08 od 7.10.2008.g. kojom se odbacuje kao prigovor podnesen od neovlašćenih osoba		Prigovor prosljeđen OIP-u na nadležnost i obavijest stranci od 5.10.2008.		
43.	PDP VLAŠENICA - DARGAN ČELIKOVIĆ	SNSD	05-1-07-5- 3091-1-52/08 od 5.10.2008.g. u 17.05 sati	Prigovor na Vesnu Pajić jer je agitirala među biračima koga da glasuju	DA 67/08 od 6.10.2008.g. kojom se odbacuje prigovor		Prigovor prosljeđen OIP-u na nadležnost i obavijest stranci od 5.10.2008.		
44.	SDA BBIHAĆ	SDP BIHAĆ	05-1-07-5- 3091-1-54/08 od 5.10.2008.g. u 17.13 sati	U blizini BM-a stavili svoje plakate	DA 02-90/08 od 6.10.2008.g. kojom se odbacuje prigovor kao neutemeljen		Prigovor dostavljen OIP-u na nadležnost i obavijest stranci 5.10.2008.		

45.	HDZ 1990 MOSTAR	BERISLAV KOLOBARA, BIRAČKO MJESTO 154A0077B	05-1-07-5- 3091-1-59/08 od 5.10.2008.g. u 18.15 sati	Prigovor na rad BO-a na BM-u 154A0077B			Prigovor proslijeđen GIP-u na nadležnost i obavijest stranci od 5.10.2008.		
46.	HDZ 1990 MOSTAR	ŽELJKO BABIĆ	05-1-07-5- 3091-1-60/08 od 5.10.2008.g. u 18.15 sati	Prigovor jer je Željko Babić agitirao na BO 153A030 za koga glasovati	DA 15-07-832-63- 1/08 od 5.10.2008.g. kojom se odbija prigovor kao neutemeljen		Prigovor proslijeđen GIP-u na nadležnost		
47.	HDZ 1990 MOSTARR	GIP MOSTAR	05-1-07-5- 3091-1-61/08 od 5.10.2008.g. u 18.15 sati	Zamjena mjesta BO-a			Prigovor proslijeđen GIP-u na nadležnost		
48.	HDZ 1990 MOSTAR	Razlika kod prmatrača u broju biračkog materijala	05-1-07-5- 3091-1-62/08 od 5.10.2008.g. u 18.15 sati	Prigovor jer se birački popiski u BO-u ne slažu s biračkim popisom promatrača HDZ-a 1990	DA 15-07-832-63- 1/08 od 5.10.2008.g. kojom se odbija prigovor kao neutemeljen		Prigovor proslijeđen GIP-u na nadležnost		

49.	HDZ 1990 MOSTAR	GIP MOSTAR	05-1-07-5- 3091-1-63/08 od 05.10.2008.g u 18,15h	Prigovor na sastav BO-a			Prigovor proslijeđen GIP-u na nadležnost		
50.	SDA BIHAĆ	OIP BIHAĆ	05-1-07-5- 3091-1-64/08 od 5.10.2008.g. u 18.15 sati	U izbornoj jedinici Mali Lug nije točno urađen izvadak iz biračkog popisa	DA 02-74/08 od 6.10.2008.g. kojom se odbacuje prigovor kao nepotpun-STIGAO SAMO ZAKLJUČAK				
51.	HDZ 1990 MOSTAR	BIRAČKI ODBOR	05-1-07-5- 3091-1-65/08 od 5.10.2008.g. u 18.15 sati	Član BO-a izvršio upis birača mimo biračkog popisa			Prigovor proslijeđen GIP-u na nadležnost		
52.	STRANKA ZA BiH TRAVNIK	HUSEIN OTUZHIR ČUSTO, ČLAN LDS-A	05-1-07-5- 3091-1-66/08 od 5.10.2008.g. u 18.00 sati	Prigovor jer je Husein promatraču Emiru Lendi prijetio da će mu sasuti zube	DA 01-79/08 od 10.10.2008.g. kojom se odbija prigovor kao neutemeljen		Prigovor proslijeđen GIP-u na nadležnost		

53.	STRANKA ZA BiH TRAVNIK	TANJA MARKOVIĆ, ČLAN HRVATSKE KOALICIJE	05-1-07-5-3091-1-67/08 od 5.10.2008.g. u 18.00 sati	Tanja Marković predstavljala se kao promatrač, a nije imala akreditaciju	DA 01-70/08 od 9.10.2008.g. kojom se odbija prigovor kao neutemeljen	Prigovor proslijeđen GIP-u na nadležnost		
54.	STRANKA ZA BiH TRAVNIK	VIKTOR MALIĆ, ČLAN HRVATSKE KOALICIJE	05-1-07-5-3091-1-68/08 od 5.10.2008.g. u 18.00 sati	Prigovor jer je V. Malić automobilom dovezio birače i sugerirao za koga da glasuju	DA 01-78/08 od 10.10.2008.g. kojom se odbija prigovor kao neutemeljen	Prigovor proslijeđen GIP-u na nadležnost		
55.	NS RADOM ZA BOLJITAK PRIJEDOR	OMETANJE GKASIVANJA NA BIRAČKOM MJESTU 009B072 TUKOVI	05-1-07-5-3091-1-69/08 od 5.10.2008.g. u 19.10 sati	Prigovor jer je Mara Runić spriječena da glasuje	DA 01-03-250/08 od 6.10.2008.g. kojom se odbija prigovor kao neutemeljen	Prigovor proslijeđen OIP-u na nadležnost i poslana obavijest stranci 5.10.2008.		
56.	SDA CAZIN	PREDSJEDNIK OIP-A CAZIN ADMIR PJANIĆ	05-1-07-5-3091-1-71/08 od 5.10.2008.g. u 19.10 sati	/	DA 86-2/08 od 9.10.2008.g. kojom se odbija prigovor kao neutemeljen -STIGLA SAMO ODLUKA	Prigovor proslijeđen GIP-u na nadležnost		

57	SDS Bijeljina	BM Sveti Sava, Dušanka Bjelica	05-1-07-5- 3091-1-72/08 od 05.10.2008.g u 18,00h	Prigovor jer je Dušanka agitovala da se glasa za SNSD	DA 029b-03-1-251/08 od 06.10.2008.g kojom se prigovor odbija kao neutemeljen	Prigovor proslijeđen OIP-u na nadležnost i obavijest stranci od 5.10.2008.			
58	SDS Bijeljina	BM Balatun, Čedo Stankić član SNSD	05-1-07-5- 3091-1-73/08 od 05.10.2008.g u 19,10h	Prigovor jer je Čedo agitovao da se glasa za SNSD	DA 029b-03-1-250/08 od 06.10.2008.g kojom se prigovor odbija kao neutemeljen	Predmet upućen OIP-u na nadležnost 5.10.2008.			
59	LDS BiH Tuzla	MZ Centar Tuzla, Amir Fizović	05-1-07-5- 3091-1-74/08 od 05.10.2008.g u 19,57h	Napadnut od strane Salkić Muradifa i Salkić Eldara	MUP Tuzla-obavijest da su pokrenuli postupak protiv Salkića	Prigovor dostavljen OIP-u na nadležnost 7.10.2008. i stranci obavijest			
60	SDP MOSTAR	NA ADNINA HASIĆA	05-1-07-5- 3091-1-77/08 od 05.10.2008.g u 19,35h	Prigovor jer je dopušteno da jedna osoba glasa sa više LK za nekoliko osoba	DA 15-07-832-65- 1/08 od 05.10.2008.g kojom se odbija prigovor kao neutemeljen				

61.	OIP VLASENICA	DAMIR MALČINOVIĆ	05-1-07-5- 3091-1-78/08 od 6.10.2008.g. u 10.05 sati	Dopis o neregularnosti na BM-u 103B046 Gradina jer je maloljetni D. Malčinović glasovao za pet osoba					
62.	OIP KALESIJA	BIRAČKO MJESTO JELOVO BRDO	05-1-07-5- 3091-1-79/08 od 6.10.2008.g. u 00.37 sati	Prigovor zbog fizičkog napada na glasača gđu Miru Miličić, jer dok je glasovala u kabinu ušao Irfan Bećirović i silom glasovao na njezinom glasačkom listiću. Predsjednik <i>Agrorazvoja</i> Milisav Galić pokušao je reagirati, ali ga je odgurnuo policajac i obojica su mu prijetili			Prigovor proslijeđen OIP-u na nadležnost		
63.	SNSD IST. ILIDŽA	BIRAČKO MJESTO 132B009 DOBRINJA 4	05-1-07-5- 3091-1-80/08 od 6.10.2008.g. u 00.37 sati	Prigovor jer je na tom BM-u evidentirano više glasačkih listića nakon prebrojavanja			Prigovor proslijeđen OIP-u Istoč. Ilidža na nadležnost		
64.	SDS VLASENICA	SNSD VLASENICA	05-1-07-5- 3091-1-81/08 od 6.10.2008.g. u 01.44 sati	Prigovor jer navodno maloljetne osobe glasuju na BM-u u Vlasenici - Dom kulture: 103B004; 103B003; 103B016	DA 90/08 od 8.10.2008.g kojom se novčanom kaznom kažnjavaju predsjednik i članovi BO-a		Predmet upućen OIP-u na nadležnost 7.10.2008.		

65.	SDP BANOVIĆI	OIP BANOVIĆI	05-1-07-5-3091-1-82/08 od 6.10.2008.g.	Prigovor na rad OIP-a Banovići jer je na vrata polijepilo privremene umjesto konačne biračke popise	DA 05-80/08 od 5.10.2008.g. kojom se odbacuje prigovor kao nepotpun				
66.	HDZ 1990 USORA	MAKLJENOVAC	05-1-07-5-3091-1-83/08 od 6.10.2008.g. u 01.44 sati	Prigovor jer im je onemogućeno da imaju svoje promatrače na BM-u 183A002 Makljenovac	DA 72/08 od 7.10.2008.g. kojom se odbija prigovor kao neutemeljen				
67.	HDZ 1990 USORA	ŽABLJAK	05-1-07-5-3091-1-84/08 od 6.10.2008.g. u 01.44 sati	Prigovor jer BO nije usvojio primjedbu na neispravnost jednog glasačkog listića	DA 73/08 od 7.10.2008.g. kojom se odbija prigovor kao neutemeljen				
68.	SDS	POKRET SEMBERIJU ZA	05-1-07-5-3091-1-85/08 od 6.10.2008.g. u 15.00 sati	Prigovor jer u Donjem Dragaljevcu nisu uklonjeni plakati Pokreta za Semberiju	DA 029b-03-1-231/08 od 5.10.2008.g. kojom se odbacuje prigovor kao nepotpun				

69.	SDS	SNSD	05-1-07-5-3091-1-86/08 od 6.10.2008.g. u 15.00 sati	Prigovor jer nisu dopustili ulazak njihovim promatračima na brojanje glasačkih listića	DA 029b-03-1-220/08 od 5.10.2008.g. kojom se odbacuje prigovor kao nepotpun				
70.	SDS	SNSD	05-1-07-5-3091-1-87/08 od 6.10.2008.g. u 15.05 sati	Prigovor jer je na BM-u u zgradi Međašanka jedna gospođa iz džepa izvadila glasački listić i zamijenila ga u kabini s dobivenim	DA 029b-03-1-232/08 od 5.10.2008.g. kojom se odbacuje prigovor kao nepotpun				
71.	SNSD	SDS	05-1-07-5-3091-1-88/08 od 6.10.2008.g. u 14.00 sati	Prigovor jer se kandidat za načelnika Mićo Mičić zadržao na BM-u u O.Š "Knez Ivo"	DA 029b-03-1-252/08 od 6.10.2008.g. kojom se odbija prigovor kao neutemeljen				
72.	SDS	SNSD	05-1-07-5-3091-1-89/08 od 6.10.2008.g. u 13.53 sati	Prigovor na Ljubu Novakovića jer na BM-u Međašanka upućuje birače za koga da glasuju	DA 029b-03-1-233/08 od 5.10.2008.g. kojom se odbacuje prigovor kao nepotpun				

73.	SNSD	SDS	05-1-07-5-3091-1-90/08 od 6.10.2008.g. u 16.05 sati	Prigovor jer Milenko Klisarić opstruira izborni proces ispred biračkog mjesta Centar	DA 97/08 od 5.10.2008.g. kojom se odbacuje prigovor kao nerazumljiv				
74.	SNSD	SDS	05-1-07-5-3091-1-91/08 od 6.10.2008.g. u 16.10 sati	Prigovor jer je Danojka Čelić (SDS) glasovala za još jednu osobu	DA 96/08 od 5.10.2008.g. kojom se odbacuje prigovor kao neutemeljen				
75.	SDP BiH SAPNA	BIRAČKO MJESTO 082A004	05-1-07-5-3091-1-93/08 od 6.10.2008.g. u 16.15 sati	Prigovor na rad na BM-a 082A004 Sapna	DA 01-05-227/08 od 9.10.2008.g. kojom se odbija prigovor kao neutemeljen		Prigovor proslijeđen OIP-u na nadležnost i poslana obavijest stranci 5.10.2008.		
76.	SDA MAGLAJ	BIRAČKO MJESTO 042A005	05-1-07-5-3091-1-94/08 od 6.10.2008.g. u 12.32 sati	Prigovor na prebrojavanje glasova na BM-u 042A005			Prigovor dostavljen OIP-u Maglaj na nadležnost 7.10.2008.		

77.	SDA OO TRNOVO	SBiH OO TRNOVO	05-1-07-5-3091-1-98/08 od 7.10.2008.g. u 10.00 sati i obavijest od 16.10.2008.g.	Prigovor jer su Selim Hamzić Ismet i Imamović ispred BM-a 141A005 – Delijašidijelili papiriće glasačima s uputama kako da glasuju za SBiH	Odluka 01-05-53/08 od 17.10.2008.g. kojom se odbija prigovor kao neutemeljen (Nismo je dobili)	DA	Odluka od 11.12.2008. kojom se odbija žalba kao neutemeljena		
78.	NIKOLA ŽIVANOVIĆ	OIP SREBRENICA	05-1-07-5-3091-1-99/08 od 7.10.2008.g. u 10.30 sati	BM Skelani- prigovor jer OIP nije osigurao mobilni tim			Prigovor dostavljen OIP-u na nadležnost 7.10.2008. i stranci obavijest		
79.	RADOMIR PAVLOVIĆ	OIP SREBRENICA	05-1-07-5-3091-1-100/08 od 7.10.2008.g. u 10.30 sati	Prigovor jer članovi povjerenstva nisu otvorili BM Dom kulture do 15 sati			Prigovor dostavljen OIP-u na nadležnost 7.10.2008. i stranci obavijest		

80.	SDP GRADAČAC- EDIS DERVIŠAGIĆ	BIRAČKO MJESTO MEĐIDA GORNJA	05-1-07-5- 3091-1- 101/08 od 7.10.2008.g. u 10.30 sati	Prigovor jer je na BM-u Britvarević Redžo dovozio birače na BM Međida Gornja svojim automobilom i glasovao za druge osobe	DA OIP 42/08 od 7.10.2008.g. kojom se odbija prigovor kao neutemeljen		Prigovor dostavljen OIP-u na nadležnost 7.10.2008. i stranci obavijest		
81.	SNSD FOČA	OIP FOČA	05-1-07-5- 3091-1- 102/08 od 7.10.2008.g. u 8.00 sati	Prigovor na povrede na BM-u Lazarevo-b, Centar-1, Dušanovo-2, Mješaja, Miljevina, Gornje polje2, Kozja Luka			Prigovor dostavljen OIP-u na nadležnost 7.10.2008. i stranci obavijest		
82.	PDP OŠTRA LUKA	DUŠKO GAJIĆ	05-1-07-5- 3091-1- 103/08 od 7.10.2008.g. u 9.50 sati	Prigovor jer je g. Gajić ispred BM-a, na udaljenosti od 50 m, sugerirao biračima za koga da glasuju	DA 031-23/08 od 8.10.2008.g. kojom se odbacuje prigovor kao podnesen od neovlaštene osobe		Prigovor dostavljen OIP-u na nadležnost 7.10.2008. i stranci obavijest		

83.	SDP SAPNA	SDA	05-1-07-5-3091-1-105/08 od 7.10.2008.g. u 9.15 sati	Prigovor jer je Ismet Omerović iz općinskog proračuna prebacio 500.00 KM Stranci penzionera/umirovljenika kako bi mu dali podršku na izborima			Prigovor dostavljen OIP-u na nadležnost 7.10.2008. i stranci obavijest		
84.	SRPSKA RADIKALNA STRANKA RS	SNSD	05-1-07-5-3091-1-106/08 od 7.10.2008.g. u 9.50 sati	Prigovor jer je 50 m od BM-a Oštra Luka g. Drago Gajić sugerirao za koga glasovati	DA 031-22/08 od 8.10.2008.g. kojom se odbacuje prigovor podnesen od neovlaštenih osoba		Prigovor dostavljen OIP-u na nadležnost 7.10.2008. i stranci obavijest		
85.	SDS OŠTRA LUKA	SNSD	05-1-07-5-3091-1-107/08 od 7.10.2008.g. u 9.50 sati	Prigovor jer ispred biračkih mjesta u Oštroj Luci nagovaraju za koga glasovati	DA 031-21/08 od 8.10.2008.g. kojom se odbacuje prigovor kao podnesen od neovlaštene osobe		Prigovor dostavljen OIP-u na nadležnost 7.10.2008. i stranci obavijest		

86.	STRANKA ZA BiH ZENICA	SDA	05-1-07-5-3091-1-110/08 od 7.10.2008.g. u 8.20 sati	Prigovor na proces glasovanja na BM-u u Šerićima 093A091, jer je vršen pritisak na birače da glasuju za SDA i potkupljivani su članovi BO-a s 1.000,00 KM	DA 64/06 od 7.10.2008.g. kojom se odbacuje prigovor kao nepotpun		Prigovor dostavljen OIP-u na nadležnost 7.10.2008. i stranci obavijest		
87.	SDS BIJELJINA	SNSD	05-1-07-5-3091-1-111/08 od 7.10.2008.g. u 8.20 sati	Prigovor jer je Predrag Vujić na BM-u OŠ "Knez Ivo" agitirao da birači glasuju za SNSD			Prigovor dostavljen OIP-u na nadležnost 7.10.2008. i stranci obavijest		
88.	CVIJAN KRŠIĆ KOTOR VAROŠ	BIRAČKA MJESTA: 070B008 070B023 070B016	05-1-07-5-3091-1-112/08 od 7.10.2008.g. u 8.20 sati	Prigovor jer je na navedenim biračkim mjestima upisano manje glasova			Prigovor dostavljen OIP-u na nadležnost 7.10.2008. i stranci obavijest		
89.	SAVEZ SDA-SBiH ZVORNIK	GRBAVCI DONJI, ČELOPEK,KOZLUK	05-1-07-5-3091-1-113/08 od 7.10.2008.g. u 8.20 sati	Prigovor jer članovi BO-a nisu pročitali dobivene glasove			Prigovor dostavljen OIP-u na nadležnost 7.10.2008. i stranci obavijest		

90.	A-SDA SAPNA	BO KRALJEVIĆI	05-1-07-5-3091-1-114/08 od 7.10.2008.g. u 8.20 sati	Prigovori na rad biračkih odbora Kraljevići, Goduš i Vilinica jer su jedni te isti ljudi glasovali za druge osobe	DA 01-05-221/08 od 8.10.2008.g. kojom se prigovor odbija kao neutemeljen				
91.	BPS TUZLA	OIP TUZLA	05-1-07-5-3091-1-116/08 od 7.10.2008.g. u 11.35 sati	Prigovor na naepavilnosti u radu na Biračkim mjestima 050A014, 050A039 i 050A125			Prigovor dostavljen OIP-u na nadležnost 7.10.2008. i stranci obavijest		
92.	CENTAR ZA POPULACIJSKA I DRUŠTVENA ISTRAŽIVANJA ZVORNIK	NEREGULARNOST IZBORA U ZVORNIKU	05-1-07-5-3091-1-118/08 od 7.10.2008.g. u 14.40 sati	Utvdili su niz drastičnih kršenja izbornih pravila u općini Zvornik			Prigovor dostavljen OIP-u na nadležnost 7.10.2008. i stranci obavijest		
93.	SDP, SBiH, STRANKA PENZIONERA, A-SDA, NEOVISNI KANDIDAT MIDHAT BEGANOVIĆ	OIP ČELIĆ	05-1-07-5-3091-1-119/08 od 7.10.2008.g. u 15.10 sati	Prigovor na rad OIP-a Čelić			Prigovor dostavljen OIP-u na nadležnost 7.10.2008.		

94.	NS RADOM ZA BOLJITAK	OIP TUZLA	05-1-07-5- 3091-1- 120/08 od 7.10.2008.g. u 14.00 sati	Prigovor jer su neke osobe uz pomoć OI glasovale za osobe koje nisu tu	DA 01-05-225/08 od 09.10.2008.g. kojom se odbija prigovor kao neutemeljen		Prigovor dostavljen OIP-u na nadležnost 7.10.2008. i stranci obavijest		
95.	PDP PELAGIĆEVO	OIP PELAGIĆEVO	05-1-07-5- 3091-1- 121/08 od 7.10.2008.g. u 15.30 sati	Prigovor jer su obavljali registraciju poštom suprotno volji birača			Prigovor dostavljen OIP-u na nadležnost 7.10.2008. i stranci obavijest		
96.	SRS dr. VOJISLAV ŠEŠELJ PELAGIĆEVO	OIP PELAGIĆEVO	05-1-07-5- 3091-1- 122/08 od 7.10.2008.g. u 14.36 sati	Prigovor jer su obavljali registraciju poštom suprotno volji birača			Prigovor dostavljen OIP-u na nadležnost 7.10.2008. i stranci obavijest		

97.	SDS PELAGIĆEVO	OIP PELAGIĆEVO	05-1-07-5-3091-1-123/08 od 7.10.2008.g. u 15.30 sati	Prigovor jer su obavljali registraciju poštom suprotno volji birača			Prigovor dostavljen OIP-u na nadležnost 7.10.2008. i stranci obavijest		
98.	BPS TUZLA	MZ ŠERIĆI	05-1-07-5-3091-1-125/08 od 7.10.2008.g. u 11.40 sati	Prigovor jer su na tom BM-u članovi BO-a potkupljivani sa 1.000,00 KM			Prigovor 9.10.2008. proslijeđen Tužiteljstvu BiH, a podnosi- telju obavijest		
99.	SNSD FOČA	OIP FOČA	05-1-07-5-3091-1-127/08 od 7.10.2008.g. u 19.30 sati	Prigovor jer je Socijalistička partija dijelila novac glasačima da glasuju za njih	DA 031-16/08 od 10.10.2008.g. kojom se odbija prigovor kao neutemeljen		Prigovor proslijeđen OIP-u na nadležnost, a SNSD-u obavijest		

100	STRANKA MLADIH BiH	SDP	05-1-07-5- 3091-1- 129/08 od 7.10.2008.g. u 19.30 sati	Prigovor jer su aktivisti SDP-a u naseljima Sokolje i Briješće dijelili 30 KM i mobitele kako bi glasovali za njih	DA 15-13-60/08 od 6.10.2008.g. kojom se odbacuje prigovor kao neutemeljen				
101	K-27 KOALICIJA SDU-LDS	SDP	05-1-07-5- 3091-1- 130/08 od 7.10.2008.g. u 19.30 sati	Prigovor jer su aktivisti SDP-a u naseljima Sokolje i Briješće dijelili 30 KM i mobitele kako bi glasovali za njih	DA 15-13-56/08 od 5.10.2008.g. kojom se odbacuje prigovor kao nepotpun				
102	SNSD BANJA LUKA	DNS	05-1-07-5- 3091-1- 131/08 od 7.10.2008.g. u 19.30 sati	Prigovor jer je Nenad Šibarević automobilom dovozio birače i nagovarao da glasuju za DNS	DA 07-03-1/08-149 od 5.10.2008.g. kojom se odbija prigovor kao neutemeljen				
103	PDP BANJA LUKA	VIŠE BIRAČKIH MJESTA	05-1-07-5- 3091-1- 132/08 od 7.10.2008.g. u 19.30 sati	Prigovor jer na više biračkih mjesta nedostaje određeni broj glasačkih listića	DA 07-03-1/08-145 od 6.10.2008.g. kojom se odbacuje prigovor kao nepotpun				

104	BPS LUKAVAC	BIRAČKO MJESTO U LUKAVCU	05-1-07-5- 3091-1- 133/08 od 7.10.2008.g. u 19.30 sati	Prigovor na rad biračkih mjesta u mjestima Lukavac mjes., Puračić i Lukavac grad	DA 01-02-2-188/08 od 7.10.2008.g. kojom se odbacuje prigovor kao podnesen od neovlaštenih osoba				
105	SNSD LUKA	BANJA PDP	05-1-07-5- 3091-1- 134/08 od 7.10.2008.g. u 19.30 sati	Prigovor jer su ispred škole "Branko Radičević" sačekivali ljude i agitirali da glasuju za njih	DA 07-03-1/08-150 od 5.10.2008.g. kojom se odbija prigovor kao neutemeljen				
106	STRANKA ZA BiH	BIRAČKO MJESTO BULJUK	05-1-07-5- 3091-1- 136/08 od 7.10.2008.g. u 19.30 sati	Prigovor jer su dopustili potpisivanje glasača koji nisu pristupili glasovanju, Bekir Safić	DA 53/08 od 7.10.2008.g. kojom se odbacuje prigovor kao nepotpun, neutemeljen i nepravovremen				

107	STRANKA ZA BiH	BIRAČKO MJESTO BULJUK	05-1-07-5- 3091-1- 137/08 od 7.10.2008.g. u 19.30 sati	Prigovor jer je član BO-a Husein Čustić davao sugestije u vezi s izborom kandidata	DA 52/08 od 7.10.2008.g. kojom se odbacuje prigovor kao nepotpun, neutemeljen i nepravovremen				
108	STRANKA ZA BiH	BIRAČKO MJESTO BULJUK	05-1-07-5- 3091-1- 138/08 od 7.10.2008.g. u 19.30 sati	Prigovor jer je potpisivano na mjestu drugog birača	DA 51/08 od 7.10.2008.g. kojom se odbacuje prigovor kao nepotpun, neutemeljen i nepravovremen				
109	ALMIR ARNAUT- BPS TUZLA	OIP TUZLA	05-1-07-5- 3091-1- 141/08 od 8.10.2008.g. u 19.30 sati	Prigovor na pristrano ponašanje članova OIP-a Envera Hogića i Nadire Ašćerić			Prigovor proslijeđen OIP-u na nadležnost 10.10.2008. i stranci obavijest		-

110	SDS BANJA LUKA	NA RJEŠENJA GIP-A BANJA LUKA	05-1-07-5- 3091-1- 142/08 od 8.10.2008.g. u 19.30 sati	Prigovor na rješenja GIP-a Banja Luka			Podnesak dostavljan 10.10.2008. SDS-u na uređenje		
111	SDA ČAPLJINA	LISTA ČAPLJINU	ZA 05-1-07-5- 3091-1- 143/08 od 8.10.2008.g. u 19.30 sati	Prigovor na rad biračkih mjesti Višići i Tasovčići (Sead Tabaković i Natko Bitanga)	DA 30/08 od 10.10.2008.g. kojim se odbacuje prigovor kao nepravovremen		Prigovor proslijeđen OIP-u na nadležnost 9.10.2008. i stranci obavijest		
112	SDS GRADSKI ODBOR BANJA LUKA	SNSD	05-1-07-5- 3091-1- 144/08 od 8.10.2008.g. u 19.30 sati	Prigovor jer na biračkim mjestima Zalužani, Lazarevo i Bočac organizirano utječu na birače			Prigovor proslijeđen GIP-u na nadležnost 9.10.2008. i stranci obavijest		
113	VID IVANOVIĆ	OIP BOS. BROD	05-1-07-5- 3091-1- 145/08 od 8.10.2008.g. u 19.30 sati	Prigovor na neregularnost rezultata izbora na BM-u 016B008 u Bos. Brodu	DA 01-11-10/08 kojom se odbacuje prigovor kao nepotpun	DA od 10.10.2008.g. - DOSTAVIO OIP S IZJAŠNJE- NJEM	DA od 19.10.2008. kojom se odbija žalba kao neuteme- ljena		

114	HDZ BiH OO ČAPLJINA	OIP ČAPLJINA	05-1-07-5-3091-1-146/08 od 9.10.2008.g. u 9.45 sati	Prigovor na biračka mjesta: 173A017 - Struge Gorka, 173A018 Svitava, 173A021 i 173A022 - Višići i 173A023 - Zvirovići	DA 32/08 od 10.10.2008.g. kojom se odbacuje prigovor kao nepravovremen		Prigovori dostavljeni OIP-u na nadležnost 9.10.2008. i stranci obavijest		
115	ABDULKERIM DURIĆ	OIP ŽIVINICE	05-1-07-5-3091-1-149/08 od 9.10.2008.g. u 9.15 sati	Prigovor da su ga namjerno izostavili pri brojanju glasova	DA OIP-082/08 od 8.10.2008.g. kojom se odbija prigovor kao neutemeljen				
116	PDP OSMACI	BIRAČKI ODBOR CAPARDE 081B004	05-1-07-5-3091-1-158/08 od 11.10.2008.g.	Prigovor na rad člana BO-a Branislava Jakšića	DA01/2-03-43/08 od 10.10.2008.g.				
117	PENZIONERSKA STRANKA RS	/	05-1-07-5-3091-1-165/08 od 15.10.2008.g. u 11.30 sati	/	DA 01-11-14/08 od 9.10.2008.g. Odluka po prig. Penzionerske stranke RS-a odbacuje se kao nepravovremen -STIGLA SAMO ODLUKA				

118	SBiH SAPNA	OIP SAPNA	05-1-07-5-3091-1-168/08 od 13.10.2008.g. u 11.30 sati		DA 01-05-226/08 od 9.10.2008.g. kojom se odbacuje prigovor kao podnesen od neovlaštene osobe				
119	SDS, PDP, ŽELJKO ŠTRBAC	OIP GRADIŠKA	05-1-07-5-3091-1-169/08 od 13.10.2008.g. u 11.30 sati		DA-01-03-28/08, 29/08 i 30/08 odluke po prigovorima SDS-a, PDP-a i Željka Štrpca				
120	SDS, DNS	OIP KRUPA NA UNI	05-1-07-5-3091-1-170/08 od 13.10.2008.g. u 11.30 sati		DA-01-013-135-1/08 i 01-013-135/08 kojima se odbijaju prigovori kao neutemeljeni				

121	HDZ BiH I HDZ 1990	OIP LIVNO	05-1-07-5- 3091-1- 171/08 od / 13.10.2008.g. u 11.30 sati	DA 22/08,23/08,24/08,25/ 08,26/08 od 8.10.2008.g. kojima se odbijaju se prigovori					
122	SNSD VLAŠENICA	OIP VLAŠENICA	05-1-07-5- 3091-1- 172/08 od / 13.10.2008.g. u 11.30 sati	DA 71/08 od 6.10.2008.g. kojom se odbija prigovor - STIGLA SAMO ODLUKA					
123	SDA OO ŽIVINICE	OIP ŽIVINICE	05-1-07-5- 3091-1- 173/08 od / 13.10.2008.g. u 11.30 sati	DA 080/08 od 7.10.2008.g. kojom se odbacuje prigovor kao nepotpun -STIGLA SAMO ODLUKA OIP-a					

124	/	/	05-1-07-5-3091-1-174/08 od 15.10.2008.g. u 11.30 sati	/	OIP TRAVNIK- Zaključak 01-62/08 od 7.10.2008.g. po prigovoru Hrvatske koalicije za Travnik				
125	/	/	05-1-07-5-3091-1-175/08 od 15.10.2008.g. u 11.30 sati	/	OIP TRAVNIK- 01-64/08 od 7.10.2008.g. po prigovoru SDA Travnik - STIGLA SAMO ODLUKA				
126	/	/	05-1-07-5-3091-1-176/08 od 16.10.2008.g. u 11.30 sati	/	OIP TRAVNIK- 01-72/08 od 7.10.2008.g. po prigovoru SDA Travnik - STIGLA SAMO ODLUKA				

127	SDP OO LUKAVAC	OIP LUKAVAC	05-1-07-5-3091-1-177/08 od 16.10.2008.g. u 11.30 sati	/	DA 01-02-2-186/08 od 13.10.2008.g. kojom se odbija prigovor SDP-a BiH-STIGLA SAMO ODLUKA				
128	SDA TRAVNIK	BIRAČKO MJESTO NOVA BILA - IVAN MATOŠEVIĆ	05-1-07-5-3091-1-179/08 od 16.10.2008.g. u 11.30 sati	Prigovor na I. Matoševića, predsjednika BO-a, jer je dopustio nekoj osobi bez akreditacije da ulazi na BO	DA 01-80/08 od 10.10.2008.g. kojom se odbija prigovor kao neutemeljen - STIGLA SAMO ODLUKA				
129	SDP GRAČANICA	OIP GRAČANICA	05-1-07-5-3091-1-180/08 od 16.10.2008.g. u 11.30 sati	Aktivisti SDA Gračanica postavili plakate u Stjepan Polju kod osnovne škole	DA-01-05-5731/08-8 od 9.10.2008.g. kojom se odbija prigovor kao neutemeljen				

130	DNZ KLADUŠA	VELIKA KLADUŠKA STRANKA PRIVREDNOG PROSPERITETA I BEGO REKIĆ	05-1-07-5- 3091-1- 182/08 od / 16.10.2008.g. u 11.30 sati		DA - Zaključak o obustavi postupka 01- 05-225/08 od 8.10.2008.g. - STIGAO SAMO ZAKLJUČAK OIP-a				
131	DNZ KLADUŠA	VELIKA KLADUŠKA STRANKA PRIVREDNOG PROSPERITETA I HUSEIN DELIĆ	05-1-07-5- 3091-1- 183/08 od / 16.10.2008.g. u 11.30 sati		DA - Zaključak o obustavi postupka 01- 05-227/08 od 8.10.2008.g. - STIGAO SAMO ZAKLJUČAK OIP-a				
132	SDA SARAJEVO	OIP KLADANJ	05-1-07-5- 3091-1- 185/08 od / 9.10.2008.g. u 11.30 sati		DA 01-05-4179/08 od 9.10.2008.g. kojom se odbacuje zahtjev kao neutemeljen - STIGLA SAMO ODLUKA				

133	SDA BIHAĆ	OIP BIHAĆ	05-1-07-5-3091-1-186/08 od 9.10.2008.g. u 11.30 sati	BM Mali Lug	DA 02-91/08 od 6.10.2008.g. kojom se odbacuje prigovor kao nepotpun - STIGAO SAMO ZAKLJUČAK				
134	SDA BIHAĆ	OIP BIHAĆ	05-1-07-5-3091-1-187/08 od 9.10.2008.g. u 11.30 sati	BM Centar	DA 02-92/08 od 6.10.2008.g. kojom se odbacuje prigovor kao nepotpun - STIGAO SAMO ZAKLJUČAK				
135	SDA BIHAĆ	OIP BIHAĆ	05-1-07-5-3091-1-188/08 od 9.10.2008.g. u 11.30 sati	Biračka mjesta: Mali Lug – Stanovnici, Čavkići i Veliko Založje	DA 02-82/08 od 6.10.2008.g. kojom se odbacuje prigovor kao nepotpun - STIGAO SAMO ZAKLJUČAK				

136	ANANDO BAKAL	OIP BIHAĆ	05-1-07-5-3091-1-189/08 od 9.10.2008.g. u 11.30 sati	BM Ozimice II	DA 02-83/08 od 6.10.2008.g. kojom se odbacuje prigovor kao nepotpun - STIGAO SAMO ZAKLJUČAK				
137	SDA BIHAĆ	OIP BIHAĆ	05-1-07-5-3091-1-190/08 od 9.10.2008.g. u 11.30 sati	BM Mali Lug – aktivisti SDP-a u blizini BM-a nosili zastave	DA 02-84/08 od 6.10.2008.g. kojom se odbacuje prigovor kao nepotpun - STIGAO SAMO ZAKLJUČAK				
138	ALBIN MUSIĆ - SDP BIHAĆ	OIP BIHAĆ	05-1-07-5-3091-1-191/08 od 9.10.2008.g. u 11.30 sati	BM Bakšaiš	DA 02-78/08 od 6.10.2008.g. kojom se odbacuje prigovor kao podnesen od neovlaštene osobe - STIGAO SAMO ZAKLJUČAK				

139	SDP BIHAĆ	OIP BIHAĆ	05-1-07-5-3091-1-192/08 od 9.10.2008.g. u 11.30 sati	BM Ozimice I	DA 02-98/08 od 6.10.2008.g. kojom se odbacuje prigovor kao podnesen od neovlaštene osobe - STIGAO SAMO ZAKLJUČAK				
140	ENES PROŠIĆ	OIP BIHAĆ	05-1-07-5-3091-1-193/08 od 10.10.2008.g. u 11.30 sati	Biračka mjesta: Klokot, Gata AIB, Turija AIB, Vrsta i Izačić	DA 02-121/08 od 9.10.2008.g. kojom se odbacuje prigovor kao nepotpun - STIGAO SAMO ZAKLJUČAK				
141	EDVIN MEDIĆ	OIP BIHAĆ	05-1-07-5-3091-1-194/08 od 10.10.2008.g. u 11.30 sati	Biračka mjesta: Klokot, Gata AIB, Turija AIB, Vrsta i Izačić	DA 02-120/08 od 9.10.2008.g. kojom se odbacuje prigovor kao nepotpun - STIGAO SAMO ZAKLJUČAK				

142	DŽEVAD MALKOČ	OIP BIHAĆ	05-1-07-5- 3091-1- 195/08 od 10.10.2008.g. u 11.30 sati	Biračka mjesta Turija AIB i Vrsta	DA 02-118/08 od 10.10.2008.g. kojom se odbacuje prigovor kao nepotpun - STIGAO SAMO ZAKLJUČAK				
143	SDA BIHAĆ	OIP BIHAĆ	05-1-07-5- 3091-1- 196/08 od 10.10.2008.g. u 11.30 sati	BM Mali Lug - Fikret Mešanović	DA 02-94/08 od 6.10.2008.g. kojom se odbacuje prigovor kao nepotpun - STIGAO SAMO ZAKLJUČAK				
144	SDA BIHAĆ	OIP BIHAĆ	05-1-07-5- 3091-1- 197/08 od 10.10.2008.g. u 11.30 sati	BM Mali Lug – istovremeno dva akreditirana promatrača SDP-a	DA 02-95/08 od 6.10.2008.g. kojom se odbacuje prigovor kao nepotpun - STIGAO SAMO ZAKLJUČAK				

145	SDP BIHAĆ	OIP BIHAĆ	05-1-07-5-3091-1-198/08 od 10.10.2008.g. u 11.30 sati	BM Mali Lug – Fuad Mujagić (SDA) ometao rad BO-a	DA 02-96/08 od 6.10.2008.g. kojom se odbacuje prigovor kao podnesen od neovlaštene osobe - STIGAO SAMO ZAKLJUČAK				
146	SDP BIHAĆ	OIP BIHAĆ	05-1-07-5-3091-1-199/08 od 10.10.2008.g. u 11.30 sati	Senijad Raković - suprug kandidatkinje SDA boravio na biračkim mjestima i nagovarao birače glasuju za SDA	DA 02-97/08 od 6.10.2008.g. kojom se odbacuje prigovor kao podnesen od neovlaštene osobe - STIGAO SAMO ZAKLJUČAK				

147	SDP BIHAĆ	OIP BIHAĆ	05-1-07-5-3091-1-200/08 od 10.10.2008.g. u 11.30 sati	Adnan Alijagić -lobirao birače da glasuju za SDA	DA 02-99/08 od 6.10.2008.g. kojom se odbacuje prigovor kao podnesen od neovlaštene osobe - STIGAO SAMO ZAKLJUČAK				
148	SDP BIHAĆ	OIP BIHAĆ	05-1-07-5-3091-1-201/08 od 10.10.2008.g. u 11.30 sati	BM Čavkići - Fuad Mujagić lobira birače da glasuju za SDA	DA 02-117/08 od 8.10.2008.g. kojom se odbacuje prigovor kao podnesen od neovlaštene osobe - STIGAO SAMO ZAKLJUČAK				

149	SDP BIHAĆ	OIP BIHAĆ	05-1-07-5-3091-1-202/08 od 10.10.2008.g. u 11.30 sati	BM Ozimica II - SDA istakla plakat na udaljenosti manjoj od 50 m od BM-a	DA 02-100/08 od 8.10.2008.g. kojom se odbacuje prigovor kao podnesen od neovlaštene osobe - STIGAO SAMO ZAKLJUČAK				
150	SDA BIHAĆ	OIP BIHAĆ	05-1-07-5-3091-1-203/08 od 10.10.2008.g. u 11.30 sati	BM u naselju Pokoj - SDP istakao olakat na udaljenosti manjoj od 50 m od BM-a	DA 02-87/08 od 6.10.2008.g. kojom se odbacuje prigovor kao nepotpun - STIGAO SAMO ZAKLJUČAK				
151	SDA BIHAĆ	OIP BIHAĆ	05-1-07-5-3091-1-204/08 od 10.10.2008.g. u 11.30 sati	BM Centar - SDP istakao plakat na udaljenosti manjoj od 50 m od BM-a	DA 02-88/08 od 6.10.2008.g. kojom se odbacuje prigovor kao nepotpun - STIGAO SAMO ZAKLJUČAK				

152	SDA BIHAĆ	OIP BIHAĆ	05-1-07-5-3091-1-205/08 od 10.10.2008.g. u 11.30 sati	BM Bakšaiš – članovi BM-a kršili Izborni zakon	DA 02-89/08 od 6.10.2008.g. kojom se odbacuje prigovor kao nepotpun - STIGAO SAMO ZAKLJUČAK				
153	SDA BIHAĆ	OIP BIHAĆ	05-1-07-5-3091-1-206/08 od 10.10.2008.g. u 11.30 sati	BM Privilica - SDP u krugu BM-a postavio plakate	DA 02-85/08 od 6.10.2008.g. kojom se odbacuje prigovor kao nepotpun - STIGAO SAMO ZAKLJUČAK				
154	SDA BIHAĆ	OIP BIHAĆ	05-1-07-5-3091-1-207/08 od 10.10.2008.g. u 11.30 sati	BM Harmani - SDP u krugu BM-a postavio plakate	DA 02-86/08 od 6.10.2008.g. kojom se odbacuje prigovor kao nepotpun - STIGAO SAMO ZAKLJUČAK				

155	SDA BIHAĆ	OIP BIHAĆ	05-1-07-5-3091-1-208/08 od 10.10.2008.g. u 11.30 sati	IP Bihać uručio birački materijal predsjednicima BO.a, a trebalo je biračkim odborima	DA 02-74/08 od 6.10.2008.g. kojom se odbacuje prigovor kao nepotpun - STIGAO SAMO ZAKLJUČAK				
156	A-SDA DOBOJ-ISTOK	OIP DOBOJ-ISTOK	05-1-07-5-3091-1-209/08 od 10.10.2008.g. u 11.30 sati	Prigovori na kršenje Izbornog zakona BiH od strane članova BO-a na biračkim mjestima Klokotnica i Stanić Rijeka	DA 47-1/3/08 od 9.10.2008.g. kojom se odbacuju prigovori kao nepravovremeni				
157	SDP OO GRAČANICA	OIP GRAČANICA	05-1-07-5-3091-1-210/08 od 10.10.2008.g. u 11.30 sati	Spahić Mirnes i Spahić Ibrahim na BM-u Piskavica nagovaraju birače da glasuju za njih	DA 01-05-5731/08-6 od 9.10.2008.g. kojom se odbacuje prigovor kao nepotpun				

158	SDA GRAČANICA- TRI PRIGOVORA	OIP GRAČANICA	05-1-07-5- 3091-1- 211/08 od 10.10.2008.g. u 11.30 sati	Član OIP-a bez suglasnosti zamijenio tri člana BO-a u MZ Donja Lohinja, Piskavica, Miričina	DA 01-05-5731/08-7 od 9.10.2008.g. kojom se odbijaju prigovori kao neutemeljeni - STIGLA SAMO ODLUKA				
159	SDP GRAČANICA	OIP GRAČANICA	05-1-07-5- 3091-1- 212/08 od 10.10.2008.g. u 11.30 sati	BM Lukavica - Prnjavor	DA 01-05-5731/08-5 od 9.10.2008.g. kojom se odbacuje prigovor kao nepotpun - STIGLA SAMO ODLUKA				
160	SDA VELIKA KLADUŠA	OIP VELIKA KLADUŠA	05-1-07-5- 3091-1- 213/08 od 10.10.2008.g. u 11.30 sati	U krugu BM-a Mala Kladuša postavljeni plakati DNZ-a	DA 01-05-232/08 od 7.10.2008.g. kojom se odbija prigovor kao neutemeljen				

161	SDA BIHAĆ	OIP BIHAĆ	05-1-07-5-3091-1-214/08 od 10.10.2008.g. u 11.30 sati	Šejla Ramić, Sena Spahić	DA Zaključak br. 02-93/08 od 6.10.2008.g. - prigovor se odbacuje kao nepotpun STIGAO SAMO ZAKLJUČAK				
-----	-----------	-----------	---	--------------------------	--	--	--	--	--



Prilog broj 10

PRIGOVORI I ŽALBE NA BIRAČKIM MJESTIMA NA DAN ODRŽAVANJA IZBORA 5. 10. 2008. GODINE - NADLEŽNOST SIP-A BIH									
	PODNOŠITELJ PRIGOVORA	STRANKA U POSTUPKU	BROJ PREDMETA I DATUM	NAVODI PRIGOVORA/ŽALBE	ODLUKA OIP-A	ULOŽENA ŽALBA	ODLUKA SIP-A	ULOŽENA ŽALBA SUDU BIH	ODLUKA SUDA BIH
1.	SADETA MUHIĆ, PREDSJEDNICA OIP S. MOST	A-SDA	05-1-07-5-3091-1-13/08 od 5.10.2008.g. u 11.19 sati	Prigovor jer je Mirzet Karabeg upao u prostorije OIP-a i vrijeđao predsjednicu Muhić	/	/	Odluka SIP-a od 20.11.2008.g. kojom se odbija prigovor kao neutemeljen		
2.	SDS BANJA LUKA	SNSD B.LUKA	05-1-07-5-3091-1-28/08 od 5.10.2008.g. u 12.52 sati	Prigovor jer aktualna odbornica Biljana Krčmar sugerirala biračima da glasuju za SNSD	DA 07-03-1/08-142 od 5.10.2008.g. prigovor se odbija kao neutemeljen	DA 05-2-667-10/08 od 10.10.2008.g.* GIP Izjašnjenje o žalbi br. 07-03-1/08-169	Zaključak od 19.10.2008.g. kojim se žalba SDS-a odbacuje kao nepravovremena		

3.	SDS BANJA LUKA	NEPOZNATO	05-1-07-5- 3091-1-29/08 od 5.10.2008.g. u 12.12 sati	Prigovor jer je nepoznata osoba donijela pet osobnih iskaznica i tako glasovala i pored upozorenja promatrača SDS-a	DA 07-03-1/08-140 od 5.10.2008.g. prigovor se odbacuje kao nepotpun	DA 05-2-663-10/08 od 10.10.2008.g.*GIP Izjašnjenje o žalbi br. 07-03-1/08-167	Zaključak od 19.10.2008.g. kojim se odbacuje podnesak kao nepravovremen		
4.	SDS BANJA LUKA	SNSD	05-1-07-5- 3091-1-31/08 od 5.10.2008.g. u 12.53 sati	Prigovor jer anonimni aktivist sačekuje birače u hodniku i nagovara ih da glasuju za SNSD, a predsjednik BO-a ne želi ga upozoriti	DA 07-03-1/08-143 od 6.10.2008.g. kojom se odbacuje prigovor kao nerazumljiv	DA 05-2-666-10/08 od 10.10.2008.g.*GIP Izjašnjenje o žalbi br. 07-03-1/08-170	Zaključak od 19.10.2008.g. kojim se odbacuje podnesak kao nepravovremen		
5.	SDS GO BANJA LUKA	SNSD	05-1-07-5- 3091-1-42/08 od 5.10.2008.g. u 15.41 sati	Prigovor jer presreću birače i sugeriraju im da glasuju za SNSD	DA 07-03-1/08-139 od 5.10.2008.g. kojom se odbacuje prigovor kao nepotpun	DA 05-2-669-10/08* GIP Izjašnjenje o žalbi br. 07-03-1/08-166 od 14.10.2008.g.	Odluka SIP-a od 19.10.2008.g. kojom se odbija žalba kao neutemeljena		

6.	SDA ORAŠJE	NEOVISNI KANDIDATI	05-1-07-5- 3091-1-44/08 od 5.10.2008.g. u 14.55 sati	Na javnim mjestima, kioscima, postavljani plakati neovisnih kandidata	Da 05-64/08 od 7.10.2008.g. odbija se zahtjev kao neutemeljen * Izjašnjenje OIP-a o žalbi od 22.10.2008.g.	DA 50-10/08 od 7.10.2008.g.	Odluka od 13.10.2008.g. kojom se odbija žalba kao neutemeljena		
7.	SNSD DOBOJ	PREDSJEDNIK I ČLANOVI OIP-A DOBOJ – MOMIR ČELIĆ, AKTIVISTI SDS-A	05-1-07-5- 3091-1-53/08 od 5.10.2008.g. u 17.13 sati	Prigovor na rad BO-a Ljeskove vode, ul. Čaršija 1, OŠ “Dositej Obradović”	DA 01-031-1- 78/08 od 8.10.2008.g. kojom se odbija prigovor kao neutemeljen	DA 154/08 od 9.10.2008.g. DA na odluku OIP-a od 16.10.2008.g.	Odluka od 20.10.2008.g. kojom se odbija žalba SNSD-a kao neutemeljena	DA 20.10.2008.g.	IŽ-120/080 od 6.11.2008.g. Žalba se odbija
8.	SDS BANJA LUKA	BIRAČKI ODBOR	05-1-07-5- 3091-1-57/08 od 5.10.2008.g. u 16.50 sati	Prigovor na rad BO-a Karanovac 034B076B	DA 07-03-1/08- 138 od 5.10.2008.g. kojom se odbija prigovor kao neutemeljen	DA 10.10.2008.g.*GIP Izjašnjenje o žalbi br. 07- 03-1/08-165 od 14.10.2008.g.	Zaključak od 19.10.2008.g. kojim se odbacuje žalba kao nepravovremena		

9.	SDP ZAVIDOVIĆI	IDRIZ MUJARIĆ I ELVEDINA HUSKIĆ - SDA	05-1-07-5- 3091-1-70/08 od 5.10.2008.g. u 19.10 sati	Navodi da su samoinicijativno tiskali letak s uputama za koga glasovati	DA 01-05- 000473-110/08 d 10.10.2008.g. kojom se odbija prigovor kao neutemeljen	DA - Izjašnjenje OIP-a o žalbi br. 01-05-000473- 110/08 od 24.10.2008.g. - NISMO DOBILI ŽALBU	DA od 20.11.2008.g. kojom se odbija žalba kao neutemeljena		
10.	SDS BANJA LUKA	BIRAČKI ODBOR 034B091 A i B	05-1-07-5- 3091-1-76/08 od 5.10.2008.g. u 19.35 sati	Ne žele brojati pojedinačne glasove	DA 07-03-1/08- 148 od 6.10.2008.g. kojom se odbija prigovor kao neutemeljen	DA 05-2-664-10/08 od 10.10.2008.g.*GIP Izjašnjenje o žalbi br. 07- 03-1/08-171 od 16.10.2008.g.	Zaključak od 19.10.2008.g. kojim se odbacuje žalba SDS-a kao nepravovremena		
11.	PDP BANJA LUKA	IZBORNI PROCES U BANJOJ LUCI	05-1-07-5- 3091-1-92/08 od 6.10.2008.g. u 15.15 sati	Prigovor na cijeli izborni proces u Banjoj Luci jer postoji mogućnost manipulacije	DA 07-03-1/08- 147 od 6.10.2008.g. kojom se odbacuje prigovor kao nepotpun	DA04-166/08 od 8.10.2008.g.	Odluka od 20.10.2008.g. kojom se odbija žalba kao neutemeljena		

12.	SDS VLASENICA	SNSD VLASENICA	05-1-07-5- 3091-1-95/08 od 6.10.2008.g. u 12.35 sati	Prigovor jer je glasač SNSD-a ubacio fotokopiran glasački listić na BM-u 103B004	DA 45/08 od 15.10.2008.g. - o prijedlogu za poništenje i ponavljanje izbora na biračkim mjestima Gradina i Dom culture - Odlukom OIP-a br. 80/08 od 15.10.2008.g. odbija se prigovor	DA 48/08 od 15.10.2008.g. na Odluku OIP-a br. 80/08 od 15.10.2008.g.	Odluka od 30.10.2008.g. kojom se odbija prigovor kao neutemeljen		
13.	SDS TESLIĆ	BIRAČKO MJESTO U TESLIĆU	05-1-07-5- 3091-1-96/08 od 6.10.2008.g. u 11.05 sati	Prigovor na rad BM-a u Tesliću - 1.000 nevažećih glasačkih listića			Zaključak od 13.10.2008.g. odbacuje se kao podnesak kao preuranjen		
14.	BPS-SEFER HALILOVIĆ	BIRAČKO MJESTO TUZLA	05-1-07-5- 3091-1-97/08 od 6.10.2008.g. u 9.48 sati	Prigovor i traže ponovno brojanje glasačkih listića na 150 biračkih mjesta			Zaključak od 13.10.2008.g. odbacuje se kao podnesak kao preuranjen		

15.	DNS OŠTRA LUKA	SNSD	05-1-07-5-3091-1-104/08 od 7.10.2008.g. u 9.50 sati	Prigovor jer je Duško Gajić ispred glasačkog mjesta Oštra Luka sugerirao biračima da glasuju SNSD	DA 031-20/08 od 8.10.2008.g. kojom se odbacuje prigovor kao podnesen od neovlaštene osobe	DA 10.10.2008.g.	Odluka od 20.10.2008.g. kojom se odbija žalba kao neutemeljena		
16.	A-SDA BRČKO DISTRIFT	SDP	05-1-07-5-3091-1-108/08 od 7.10.2008.g. u 8.20 sati	Prigovor-zahtjev za poništenje izbornih rezultata na biračkim mjestima: Rašljani - Dom, Rijeke-Dom penzionera, 4. juli - dio 1, 2 i 3, Ogradenovac- Čitaonica			Zaključak od 13.10.2008.g. kojim se odbacuje podnesak kao preuranjen		
17.	SDP BiH OO BANOVIĆI	SDA	05-1-07-5-3091-1-115/08 od 7.10.2008.g. u 8.20 sati	Prigovor jer je Admir Duraković dijelio kopije glasačkih listića sugerirajući za koga glasovati	OIP-15.10.2008.g. - obavijest		Odluka od 20.10.2008.g. kojom se odbija žalba kao neutemeljena		
18.	JUSUF GUŠIĆ NEOVISNI KANDIDAT SAPNA	ČLANOVI BIRAČKOG ODBORA	05-1-07-5-3091-1-117/08 od 7.10.2008.g. u 14.15 sati	Prigovor na članove BO-a zbog glasovanja osoba koje nisu nazočne	DA 01-05-223/08 od 9.10.2008.g. kojom se odbija prigovor kao neutemeljen	DA 13.10.2008.g.	Odluka od 19.10.2008.g. kojom se odbija žalba kao neutemeljena		

19.	SDP KALESIJA	OIP KALESIJA	05-1-07-5-3091-1-126/08 od 7.10.2008.g. u 11.40 sati	Prigovor na sva biračka mjesta u Kalesiji	DA 01-47/08, 01-48/08, 01-49/08, 01-50/08 od 5.10.2008.g. kojima se odbacuju prigovori	DA 49-22-127/08 od 13.10.2008.g. na Odluku OIP-a br. 01-56/08 od 10.10.2008.g. DOPUNA ŽALBE 49-22-128/08 od 13.10.2008.g.	DA od 30.10.2008.g. kojom se odbija žalba kao neutemeljena		
20.	SDS 1990 - IZVORNA	OIP FOČA	05-1-07-5-3091-1-150/08 od 10.10.2008.g. u 10.50 sati	Prigovor na oštećenje na BM-u Dragočava, za što krive predsjednika BO-a Željka Salamadiju			Zaključak od 20.10.2008.g. kojim se odbacuje podnesak kao preuranjen		
21.	A-SDA SAPNA	BIRAČKI ODBOR SAPNA	05-1-07-5-3091-1-152/08 od 10.10.2008.g.	Prigovor na rad biračkih mjesta: Kraljevići, Goduš i Vitinica	DA-01-05-221/08 od 08.10.2008.g. kojom se odbija prigovor kao neutemeljen	DA 02/2008 od 10.10.2008.g.*Izjašnjenje OIP-a 01-05-237/08 od 14.10.2008.g.	DA od 20.10.2008.g. kojom se odbija žalba kao neutemeljena		

22.	SDP SAPNA	ISMET OMEROVIĆ	05-1-07-5- 3091-1- 153/08 od 10.10.2008.g.	Prigovor na načelnika za zlorabu ovlasti	DA 01-05- 219/08 od 8.10.2008.g. kojom se odbacuje prigovor zbog nenadležnosti	DA 202-02/08 od 10.10.2008.g.*Izjašnjenje OIP-a 01-05-236/08 od 14.10.2008.g.	DA od 20.10.2008.g. kojom se odbija žalba kao neutemeljena		
23.	SDP SAPNA	BIRAČKI ODBORI	05-1-07-5- 3091-1- 154/08 od 10.10.2008.g.	Prigovor na biračke odbore: Kobilići, Zaseok i Kraljevići	DA 01-05- 220/08 od 8.10.2008.g. kojom se odbacuje prigovor kao neutemeljen	DA 201-02/08 od 9.10.2008.g.*Izjašnjenje OIP-a 01-05-235/08 od 14.10.2008.g.	DA od 20.10.2008.g. kojom se odbija žalba kao neutemeljena		
24.	BPS-SEFER HALILOVIĆ TUZLA	OIP TUZLA	05-1-07-5- 3091-1- 155/08 od 10.10.2008.g.	Dopis i žalba na odluke OIP-a Tuzla po njihovom prigovorima	DA 16-05- 07/89/08	DA 01/02/01-205/08 od 8.10.2008.g.*Izjašnjenje OIP-a 16-05-07/102/08	DA od 19.10.2008.g. kojom se odbija žalba kao neutemeljena		
25.	DEMOKRATSKA STRANKA NARODA SRPSKE OO OSMACI	BIRAČKI ODBOR CAPARDE 081B004	05-1-07-5- 3091-1- 157/08 od 11.10.2008.g.	Članovi BO-a pogrešno potpisivali u biračkim popisima i pogrešno čitali rezultate	DA 01/2-03- 41/08 od 10.10.2008.g.	DA Žalba br. 02-10/08 i Izjašnjenje 01/2-03-41/08 od 16.10.2008.g. dostavio OIP	DA od 20.10.2008.g. kojom se odbija žalba kao neutemeljena		

26.	SDS OSMACI	BIRAČKA MJESTA: 081B004 081B001B 081B003	05-1-07-5- 3091-1- 159/08 od 11.10.2008.g.	Prigovor na povrede nekoliko puta tijekom dana od strane Aleksandra Mirkovića i Bobana Sikimića	DA01/2-03- 42/08 od 10.10.2008.g.	DA Žalba br. 10/08 i Izjašnjenje 01/2-03-42/08 16.10.2008.g. dostavio OIP	Zaključak od 20.10.2008.g. kojim se odbacuje žalba jer je podnesena od neovlaštene osobe		
-----	------------	--	---	---	---	--	--	--	--



Prilog broj 11 - PREGLED PODNESENIH ZAHTJEVA ZA PONOVO PREBROJAVANJE GLASOVA

R/B	Naziv podnositelja zahtjeva	Datum podnošenja zahtjeva	Ovlaštena osoba za podnošenje zahtjeva	Navodi u zahtjevu	Zahtjev ispunjava formalne uvjete utvrđene člankom 5.30. Izbornog zakona BiH	Broj glasačkih listića naveden u zahtjevu utječe na izborne rezultate	Prijedlog
1.	OIP Tuzla	21.10.2008.	Da	Ispravci na obrascu ZR za Enesa Mešanovića, kandidata SDA	Da	(16 glasova ispravljeno na 10)	DONESENA ODLUKA O USVAJANJU ZAHTJEVA I NAREDBA ZA PONOVO BROJANJE (21.10.2008)
2.	Trišić Darko – promatrač, Zvornik	21.10.2008.	Da	Ispravci na obrascu ZR za Darka Pašalića, kandidata SNSD-Milorad Dodik	Da	(80 glasova ispravljeno na 0)	DONESENA ODLUKA O USVAJANJU ZAHTJEVA I NAREDBA ZA PONOVO BROJANJE (21.10.2008)

3.	Maja Vuković - akreditirani promatrač na BM-u 161B027 Skver, Nevesinje	21.10.2008.	Da za BM161B027 Skver	Ponovno brojanje gl. na BM-u 161B027 Skver, BM-u 161B023 Lakat i BM-u Ralje 161B018, jer su Nebojši Žerajiću umanjeni glasovi i upisani drugim kandidatima	Da na BM-u 161B027 Skver	Provjeriti u GCB-u i odsjeku IKT-a.	DONESENA ODLUKA O USVAJANJU ZAHTEVA I NAREDBA ZA PONOVRNO BROJANJE (22.10.2008)
4.	OO SDA Tuzla - Mensur Brkičević VEZA S REDNIM BROJEM 1	21.10.2008.	Da	Ispravci na obrascu ZR za Enesa Mešanovića, kandidata SDA	Da	(16 glasova ispravljeno na 10)	DONESENA ODLUKA O USVAJANJU ZAHTEVA I NAREDBA ZA PONOVRNO BROJANJE (22.10.2008)
5.	Stranka za BiH Cazin	21.10.2008.	Ne				DONESEN ZAKLJUČAK O ODBACIVANJU ZAHTEVA ZA PONOVRNO BROJANJE (21.10.2008)
6.	NSRZB Široki Brijeg	21.10.2008.	Da	Ponovno brojanje vazećih i nevažećih glasačkih listića za IJ Gradsko područje 2, na većem broju biračkih mjesta	Da	Provjeriti u GCB-u i odsjeku IKT-a.	
7.	SDA Goražde	21.10.2008.	Ne				DONESEN ZAKLJUČAK O ODBACIVANJU ZAHTEVA ZA PONOVRNO BROJANJE (21.10.2008)

8.	Brano Đuka - akreditirani promatrač Branjevo, Općina Zvornik	21.10.2008.	Da	Ponovno brojanje glasova na BM-u Branjevo 1-083B060B i Branjevo 2 083B061 - kandidatu Borislavu Mitroviću nakon zatvaranja BM-a i prebrojavanja glasova dopisano 115 plus 92 glasa	Da za BM Branjevo 1-083B060B	Provjeriti u GCB-u i odsjeku IKT-a.	DONESENA ODLUKA O USVAJANJU ZAHTJEVA I NAREDBA ZA PONOVRNO BROJANJE (22.10.2008)
9.	Ilija Ikić - Živinice	21.10.2008.	Ne				DONESEN ZAKLJUČAK O ODBACIVANJU ZAHTJEVA ZA PONOVRNO BROJANJE (21.10.2008)
10.	PDP Kotor Varoš	21.10.2008.	Ne	Zahtjev za ponovno brojanje na BM-u 070B007B u OIJ Kotor Varoš			DONESEN ZAKLJUČAK O ODBACIVANJU ZAHTJEVA ZA PONOVRNO BROJANJE (21.10.2008)

11.	SDS Banja Luka	21.10.2008.	Ne				DONESEN ZAKLJUČAK O ODBACIVANJU ZAHTJEVA ZA PONOVO BROJANJE (21.10.2008)
12.	Skupina od 57 građana koja je glasovala na BM-u 104B012 - Vihor, općina Bratunac	21.10.2008.	Da	Ponovno brojanje glasova na BM-u104B012 - Vihor za svakog kandidata na listi SNSD – Milorad Dodik zbog nepravilnog brojanja glasova	Da	Da, navedeno 55, a za mandat potrebno 46.	DONESENA ODLUKA O USVAJANJU ZAHTJEVA I NAREDBA ZA PONOVO BROJANJE (22.10.2008)
13.	OIP Srebrenik	21.10.2008.	Da	Ponovno brojanje glasova za BM 049A016 – Luka. Navodno 129 važećih glasova upisano pokraj imena Sandre Malkić, umjesto Omera Ibrišimovića	Da	Da, usvojiti zahtjev.	DONESENA ODLUKA O USVAJANJU ZAHTJEVA I NAREDBA ZA PONOVO BROJANJE (22.10.2008)
14.	Skupina od 65 birača koja je glaovala na BM-u 049A016 - OŠ «Rapatnica», općina Srebrenik	21.10.2008.	Da	Pogrešno upisan broj glasova za Omera Ibrišimovića, trebao je dobiti više	Da	Da, usvojiti zahtjev.	

15.	Akreditirani promatrači na BM-u 049A016 - OŠ "Rapatnica", općina Srebrenik	21.10.2008.	Da	Ponovno brojanje glasova za Omera Ibršimovića, kandidata Stranke za BiH za OV	Da	Da, usvojiti zahtjev.	
16.	OIP Ljubinje	21.10.2008.	Da	Ispravak pogreške za Vuksana Vujovića, kandidata SRS - dr. Vojislav Šešelj sa 17 na 23 glasa	Da	Provjeriti u GCB-u i odsjeku IKT-a.	
17.	OIP Bosanska Krupa	21.10.2008.	Da	Ponovno brojanje glasova na BM-u 004A011 - OŠ «Otoka» za dva kandidata na listi SDA, Ramziju Oraščanina i Hasana Mujkoča, različiti rezultati iz obrasca za ZR od rezultata objavljenih na <i>web</i> -stranici	Da	Obavljeno ponovno brojanje po nalogu SIP-a, a na zahtjev glavnog kontrolora, zahtjev odbiti kao neutemeljen.	
18.	Sejad Sejdinović Sejo - Lukavac	21.10.2008.	Da, kandidat za OV Lukavac s posebne liste za nacionalne manjine	Član BO-a navodno uništio njegovih pet nevažećih glasačkih listića	Da	Provjeriti u GCB-u i odsjeku IKT-a.	IŽ-69/08 od 3.11.2008.g.

19.	E5-Europska ekološka stranka Sarajevo	21.10.2008.	Da	Ponovno brojanje glasova u Općini Bos. Krupa na BM 004A003 Gimnazija BM 004A004 Gimnazija BM 004A006A Amratex (AB) BM 004A006B Amratex (AB) BM 004A022 Amratex I	Da	Provjeriti u GCB-u i odsjeku IKT-a.	
20.	Stranka za BiH - Općinski savjet Novo Sarajevo	21.10.2008.	Ne	Traže naknadnu provjeru vezanu uz evidentiranje velikog broja nevažećih glasačkih listića	Ne, podnesen od neovlaštene osobe, zahtjev odbaciti.	Nema osnova za ponovno brojanje, jer ne utječe na izborne rezultate.	
21.	Hamdija Pilavdžić - OO NSRZB Lukavac	21.10.2008.	Ne	Nečitak tekst, podnositelj zahtjeva pozivan telefonom, ali ne odgovara na tel. poziv	Ne, podnesen od neovlaštene osobe, zahtjev odbaciti.	Nema osnova za ponovno brojanje, jer ne utječe na izborne rezultate.	
22.	SRS Republike Srpske OO Istočni Stari grad	21.10.2008.	Ne	Smatraju da su oštećeni objavljenim izbornim rezultatom	Ne, podnesen od neovlaštene osobe, zahtjev odbaciti.	Nema osnova za ponovno brojanje, jer ne utječe na izborne rezultate.	

23.	Stranka demokratske aktivnosti Asda Organizacija BD BiH	21.10.2008.	Ne	Kandidat na listi SDP-a kršio IZBiH, te su njegovi postupci izravno utjecali na rezultate izbora u BD BiH	Ne, podnesen od neovlaštene osobe, zahtjev odbaciti.	Nema osnova za ponovno brojanje, jer ne utječe na izborne rezultate.	
24.	Sead Taletović - predsjednik OS Stranke za BiH Živinice	21.10.2008.	Ne	Navodno pogrešno upisani glasovi na izvacima za kandidate s liste Stranke za BiH na četiri BM-a	Ne, podnesen od neovlaštene osobe, zahtjev odbaciti.	Nema osnova za ponovno brojanje, jer ne utječe na izborne rezultate.	IŽ-59/08 od 29.10.2008.g. Žalba se odbija
25.	Marko Grabovac - NK Bosanski Brod	21.10.2008.	Da	Traži ponovno brojanje svih glasova za njegovo ime, kandidat za odbornika u SO Bos. Brod	Ne, pod toč. 2, 3. i 4. zahtjev odbaciti.	Nema osnova za ponovno brojanje, jer ne utječe na izborne rezultate.	IŽ-87/08 od 03.11.2008.g. Žalba se odbacuje
26.	SNSD OO Doboj - Centar za komunikacije - Pravni tim	21.10.2008.	Ne	Traže ponovno brojanje glasova na 43 biračka mjesta zbog navodnih brojnih nepravilnosti	Ne, podnesen od neovlaštene osobe, zahtjev odbaciti.	Nema osnova za ponovno brojanje, jer ne utječe na izborne rezultate.	

27.	Stranka za BiH OS Srebrenik	21.10.2008.	Ne	Ispravak pogreške u broju glasova za kandidata Omera Ibrišimovića na BM-u 049A016, umjesto 129 treba biti 370 glasova	Ne, podnesen od neovlaštene osobe, zahtjev odbaciti.	Nema osnova za ponovno brojanje, jer ne utječe na izborne rezultate.	
28.	SDA OO Čelić	21.10.2008.	Ne	Navodno otuđenje određenog broja glasova i veliki broj nevažećih glasačkih listića na BM-u u Čeliću	Ne, podnesen od neovlaštene osobe, zahtjev odbaciti.	Nema osnova za ponovno brojanje, jer ne utječe na izborne rezultate.	
29.	SDP BiH Sarajevo	21.10.2008.	Ne	Navodna učinjena greška na BM-u Brežićani, općina Prijedor	Ne, podnesen od neovlaštene osobe, zahtjev odbaciti.	Nema osnova za ponovno brojanje, jer ne utječe na izborne rezultate.	
30.	Stranka za BiH OIŠ Travnik	21.10.2008.	Ne	Rezultati koje je objavio OIP nisu istovjetni Izvješću SIP-a BiH, traže provjeru podataka u OIP-u Travnik	Ne, podnesen od neovlaštene osobe, zahtjev odbaciti.	Nema osnova za ponovno brojanje, jer ne utječe na izborne rezultate.	DONESENA ODLUKA O USVAJANJU ZAHTJEVA I NAREDBA ZA PONOVO BROJANJE (22.10.2008)

31.	Aida Obuća - kandidatkinja SDA za OV Općine Goražde	21.10.2008.	Ne	Navodna razlika u broju pojedinačno osvojenih glasova koje je ranije imala i rezultata koje je objavio SIP BiH	Ne, podnesen od neovlaštene osobe, zahtjev odbaciti.	Nema osnova za ponovno brojanje, jer ne utječe na izborne rezultate.	
32.	HDZ 1990 OO Usora	21.10.2008.	Ne	Na BM-u 183A002, Makljenovac, Zapisnik su potpisala tri člana koja su rukovodila procesom biranja na tom BM-u	Ne, podnesen od neovlaštene osobe, zahtjev odbaciti.	Nema osnova za ponovno brojanje, jer ne utječe na izborne rezultate.	
33..	Nahod Oruč - kandidat SDP-a Zavidovići u OV Zavidovići	21.10.2008.	Ne	Nakon što je SIP BiH prebrojao glasove, nestalo 70 glasova.	Ne, podnesen od neovlaštene osobe, zahtjev odbaciti.	Nema osnova za ponovno brojanje, jer ne utječe na izborne rezultate.	
34.	SDA OIO Maglaj	21.10.2008.	Ne	Prigovor na naovdno naknadno brojanje glasova, što je utjecalo na oduzimanje jednog općinskog mandata za SDA.	Ne, podnesen od neovlaštene osobe, zahtjev odbaciti.	Nema osnova za ponovno brojanje, jer ne utječe na izborne rezultate.	

35.	Slaviša Popović - kandidat PDP-a za odbornika u SO Osmaci	21.10.2008.	Ne	Nepravilnim radnjama je promijenjen redosljed odborničkih kandidata na listi PDP-a te traži ispravljanje nepravilnosti	Ne, podnesen od neovlaštene osobe, zahtjev odbaciti.	Nema osnova za ponovno brojanje, jer ne utječe na izborne rezultate.	Zaključak od 22.10.2008.g. kojim se odbacuje podnesak jer je podnesen od neovlaštene osobe
36.	Narodna demokratska stranka-NDS Kneževo	21.10.2008.	Ne-?	Navodno na većem broju biračkih mjesta pojedinim kandidatima NDS-a je smanjivan broj glasova	Ne, podnesen od neovlaštene osobe, zahtjev odbaciti.	Nema osnova za ponovno brojanje, jer ne utječe na izborne rezultate.	
37.	OO SDS 1990 - Izvorna	21.10.2008.	Ne	Ponovno brojanje glasova na BM-u 081B004, Gornje Capare, jer je SDS 1990 dobio na prebrojavanju 35 glasova, a u obrascu OIP-a je upisano 10 glasova	Ne, podnesen od neovlaštene osobe, zahtjev odbaciti.	Nema osnova za ponovno brojanje, jer ne utječe na izborne rezultate.	
38.	SDS OO Višegrad	21.10.2008.	Ne	Ponovno brojanje svih glasova iz IJ 147, općina Višegrad, zbog neslaganja podataka OIP-a i promatrača SDS-a	Ne, podnesen od neovlaštene osobe, zahtjev odbaciti.	Nema osnova za ponovno brojanje, jer ne utječe na izborne rezultate.	IŽ-78/08 od 3.11.2008.g. Žalba se odbacuje

39.	Vlado Trifković, u ime OS Stranke za BiH	22.10.2008.	Ne	Ponovno brojanje glasova na BM-u 039A091	Ne, podnesen od neovlaštene osobe, zahtjev odbaciti.	Nema osnova za ponovno brojanje, jer ne utječe na izborne rezultate.	
40.	Stranka za BiH OS Ilidža	21.10.2008.	Ne	Ponovno brojanje važećih i nevažećih glasačkih listića na biračkim mjestima: 131A013, 131A012, 131A049, mobilni tim (I, II, III, IV, V. i VI)	Ne, podnesen od neovlaštene osobe, zahtjev odbaciti.	Nema osnova za ponovno brojanje, jer ne utječe na izborne rezultate.	IŽ-63/08 od 28.10.2008.g. Žalba se odbija
41.	SNSD OO Višegrad	21.10.2008.	Ne	Ponovno brojanje glasova na biračkim mjestima 147B012 i 147B006. Osobni glasovi pogrešni za većinu kandidata, odnosno Zoru Maličić	Ne, podnesen od neovlaštene osobe, zahtjev odbaciti.	Nema osnova za ponovno brojanje, jer ne utječe na izborne rezultate.	
42.	Dragoljub Borojević - Kneževo	21.10.2008.	Ne	Ponovno brojanje na BM-u 068B006 u općini Skender Vakuf/Kneževo	Ne, podnesen od neovlaštene osobe, zahtjev odbaciti.	Nema osnova za ponovno brojanje, jer ne utječe na izborne rezultate.	

43.	Srpska Stranka RS Banja Luka	22.10.2008.	Ne	Ponovno brojanje glasova za listu odbornika Skupštine Grada Banja Luke zbog velikog broja nevažećih glasačkih listića	Ne, podnesen od neovlaštene osobe, zahtjev odbaciti.	Nema osnova za ponovno brojanje, jer ne utječe na izborne rezultate.	
44.	SDP BiH OO Cazin	22.10.2008.	Ne	Ponovno brojanje glasova na BM-u 002A004 za preferencije za kandidata Refika Lelić, pod r.b. 13	Ne, podnesen od neovlaštene osobe, zahtjev odbaciti.	Nema osnova za ponovno brojanje, jer ne utječe na izborne rezultate.	DONESENA ODLUKA O USVAJANJU ZAHTJEVA I NAREDBA ZA PONOVRNO BROJANJE (23.10.2008)
45.	SDP BiH OO Goražde	22.10.2008.	Ne	Ponovno brojanje glasova na BM-u 167A007, Titanik. Nitko od kandidata a liste, prema objavljenim rezultatima SIP-a, nema upisan nijedan glas	Ne, podnesen od neovlaštene osobe, zahtjev odbaciti.	Nema osnova za ponovno brojanje, jer ne utječe na izborne rezultate.	
46.	DNS OO Rogatica	22.10.2008.	Ne	Ponovno brojanje glasova u općini Rogatica	Ne, podnesen od neovlaštene osobe, zahtjev odbaciti.	Nema osnova za ponovno brojanje, jer ne utječe na izborne rezultate.	

47.	Muharem Hakić - NK za nac. manjine u općini Srebrenica	22.10.2008.	Da	Ponovno brojanje glasova na BM-u 050A504 u Tuzli, u osnovnoj školi u naselju Ilidža (105B)	Da	Provjeriti u GCB-u i odsjeku IKT-a.	
48.	SDP BiH OO Lukavac	22.10.2008.	Ne	Ponovno brojanje na biračkim mjestima: 047A008, 047A037, 047A040 i 047A041	Ne, podnesen od neovlaštene osobe, zahtjev odbaciti.	Nema osnova za ponovno brojanje, jer ne utječe na izborne rezultate.	
49.	DNS Bos. Grahovo	22.10.2008.	Ne	Ponovno brojanje na biračkim mjestima 084A005 i 084A001	Ne, podnesen od neovlaštene osobe, zahtjev odbaciti.	Nema osnova za ponovno brojanje, jer ne utječe na izborne rezultate.	IŽ-65/08 od 29.10.2008.g. Žalba se odbija
50.	Sead Bajrić - kandidat A-SDA Cazin	23.10.2008.	Ne	Ponovno brojanje na BM-u 019	Ne, podnesen od neovlaštene osobe, zahtjev odbaciti.	Nema osnova za ponovno brojanje, jer ne utječe na izborne rezultate.	IŽ-96/08 od 3.11.2008.g. Žalba se odbacuje

51.	Marija Vujačević – kandidatkinja iz Kneževa	22.10.2008.	Ne	Ponovno brojanje na biračkim mjestima 068B006 i 068B017	Ne, podnesen od neovlaštene osobe, zahtjev odbaciti.	Nema osnova za ponovno brojanje, jer ne utječe na izborne rezultate.	
52.	Nedžad Rizvanović - kandidat Saveza SDA SBiH Zvornik	22.10.2008.	Ne	Ponovno brojanje na biračkim mjestima 083B019, 083B029, 083B033A i BM Kozluk	Ne, podnesen od neovlaštene osobe, zahtjev odbaciti.	Nema osnova za ponovno brojanje, jer ne utječe na izborne rezultate.	
53.	Branislav Narić - akreditirani promatrač, Kotor Varoš	22.10.2008.	Da	Ponovno brojanje na BM-u 070B007B	Da	Provjeriti u GCB-u i odsjeku IKT-a.	DONESENA ODLUKA O USVAJANJU ZAHTJEVA I NAREDBA ZA PONOVO BROJANJE (23.10.2008)
54.	Demokratska stranka naroda Srpske - Zvornik	22.10.2008.	Ne	Ponovno brojanje na BM-u 083B039	Ne, podnesen od neovlaštene osobe, zahtjev odbaciti.	Nema osnova za ponovno brojanje, jer ne utječe na izborne rezultate.	IŽ-112/08 od 3.11.2008.g. Žalba se odbija

55.	Enisa Holjan - promatrač SBiH, Hrasnica	22.10.2008.	Ne	Ponovno brojanje na BM 131A013	Ne, podnesen od neovlaštene osobe, zahtjev odbaciti.	Nema osnova za ponovno brojanje, jer ne utječe na izborne rezultate.	
56.	Stranka za BiH OS Zenica	21.10.2008.	Ne	Ponovno brojanje na BM 093A091	Ne, podnesen od neovlaštene osobe, zahtjev odbaciti.	Nema osnova za ponovno brojanje, jer ne utječe na izborne rezultate.	
57.	SDA Sarajevo, Sulejman Tihic	22.10.2008.	Da	Ponovno brojanje za IJ 096 - Olovo	Da	Provjeriti u GCB-u i odsjeku IKT-a.	IŽ-90/08 od 3.11.2008.g. Žalba se odbija
58.	Savez srpskih stranaka Srebrenice	22.10.2008.	Da	Ponovno brojanje u Srebrenici	Da	Provjeriti u GCB-u i odsjeku IKT-a.	

59.	SDS Banja Luka	22.10.2008.	Da	Ponovno brojanje u Banjoj Luci	Da	Provjeriti u GCB-u i odsjeku IKT-a.	IŽ-91/08 od 3.11.2008.g. Žalba se odbija
60.	SNSD Banja Luka	22.10.2008.g.	Da	Ponovno brojanje u IJ Pale RS	Da	Provjeriti u GCB-u i odsjeku IKT-a.	
61.	SDA Sarajevo	22.10.2008.	Ne	Ponovno brojanje glasačkih listića zbog nepravilne dodjele vijećničkih mjesta u OV Centar Sarajevo	Ne, podnesen od neovlaštene osobe, zahtjev odbaciti.	Nema osnova za ponovno brojanje, jer ne utječe na izborne rezultate.	
62.	PDP RS OO Istočno Novo Sarajevo	22.10.2008.	Ne	Ponovno brojanje glasova za kandidata Dragana Krstovića	Ne, podnesen od neovlaštene osobe, zahtjev odbaciti.	Nema osnova za ponovno brojanje, jer ne utječe na izborne rezultate.	

63.	Stranka za BiH OS Gradačac	21.10.2008.	Ne	Ponovno brojanje na biračkim mjestima Vučkovci I, II. i III.	Ne, podnesen od neovlaštene osobe, zahtjev odbaciti.	Nema osnova za ponovno brojanje, jer ne utječe na izborne rezultate.	
64.	Socijalistička partija OO Novi Grad	21.10.2008.	Ne	Ponovno brojanje na BM-u 007B021	Ne, podnesen od neovlaštene osobe, zahtjev odbaciti.	Nema osnova za ponovno brojanje, jer ne utječe na izborne rezultate.	
65.	SDS Srbac	22.10.2008.	Ne	Ponovno brojanje na biračkim mjestima: 012B001, 012B002,012B006, 012B013, 012B015, 012B016, 012B017, 012B018, 012B019, 012B021, 012B022, 012B023, 012B024, 012B026, 012B030	Ne, podnesen od neovlaštene osobe, zahtjev odbaciti.	Nema osnova za ponovno brojanje, jer ne utječe na izborne rezultate.	
66.	Stranka za BiH OS Konjic	22.10.2008.	Ne	Ponovno brojanje na BM-u 127A020	Ne, podnesen od neovlaštene osobe, zahtjev odbaciti.	Nema osnova za ponovno brojanje, jer ne utječe na izborne rezultate.	

67.	SDA OO Gračanica	22.10.2008.	Ne	Ponovno brojanje na BM-u 044A023	Ne, podnesen od neovlaštene osobe, zahtjev odbaciti.	Nema osnova za ponovno brojanje, jer ne utječe na izborne rezultate.	
68.	DNS OO Zvornik i urgencija od 23.10.2008.g.	22.10.2008.	Ne	Ponovno brojanje na biračkim mjestima: 083B017, 083B043, 083B044, 083B050, 083B051, 083B060A, 083B060B, 083B061, 083B062A, 083B062B, 083B063, 083B065, 083B066	Ne, podnesen od neovlaštene osobe, zahtjev odbaciti.	Nema osnova za ponovno brojanje, jer ne utječe na izborne rezultate.	
69.	SDS OO	22.10.2008.	Ne	Ponovno brojanje u IJ Glamoč	Ne, podnesen od neovlaštene osobe, zahtjev odbaciti.	Nema osnova za ponovno brojanje, jer ne utječe na izborne rezultate.	
70.	Nagib Oručević - NK „B47“ Mostar	22.10.2008.	Da	Ponovno brojanje u IJ Mostar	Da	Provjeriti u GCB-u i odsjeku IKT-a.	

71.	Adil Musić - NK manjinskih naroda u Zenici	22.10.2008.	Da	Ponovno brojanje u IJ Zenica	Da	Provjeriti u GCB-u i odsjeku IKT-a	IŽ-95/08 od 4.11.2008.g.
72.	BOSS Tuzla	22.10.2008.	Da	Ponovno brojanje u IJ Istok	Da	Provjeriti u GCB-u i odsjeku IKT-a.	
73.	Nenad Malović i Samojko Petrić - kandidati SRS dr. Vojislav Šešelj OO Sokolac	22.10.2008.	Ne	Ponovno brojanje na biračkim mjestima: 121B018, 121B001, 121B011, 121B007 i 121B010	Ne, podnesen od neovlaštene osobe, zahtjev odbaciti.	Nema osnova za ponovno brojanje, jer ne utječe na izborne rezultate.	
74.	HDZ Bosansko Grahovo	22.10.2008.	Da	Ponovno brojanje za općinu Bosansko Grahovo	Da	Provjeriti u GCB-u i odsjeku IKT-a.	

75.	SDS OO Glamoč	22.10.2008.	Da	Ponovno brojanje u IJ Glamoč	Da	Provjeriti u GCB-u i odsjeku IKT-a.	
76.	SRS dr. Vojislav Šešelj IO Bijeljina	22.10.2008.g.	Da	Ponovno brojanje na BM 161B023 i 161B027	Da	Provjeriti u GCB-u i odsjeku IKT-a.	
77.	SDA OO Novo Sarajevo	22.10.2008.	Ne	Ponovno brojanje u mjesnim zajednicama Velešići i Gornji Velešići	Ne, podnesen od neovlaštene osobe, zahtjev odbaciti.	Nema osnova za ponovno brojanje, jer ne utječe na izborne rezultate.	
78.	SRS dr. Vojislav Šešelj IO Bratunac	22.10.2008.	Ne	Ponovno brojanje na BM-u 104B004	Ne, podnesen od neovlaštene osobe, zahtjev odbaciti.	Nema osnova za ponovno brojanje, jer ne utječe na izborne rezultate.	

79.	SDS 1990 – Izvorna Foča	22.10.2008.	Da	Ponovno brojanje na BM-u Dragočava	Da	Provjeriti u GCB-u i odsjeku IKT-a.	IŽ-86/08 od 5.11.2008.g. Žalba se odbija
80.	Dean Radović - kandidat SRS dr. V. Šešelj, Pale, RS	22.10.2008.	Ne	Ponovno brojanje u IJ Pale, RS	Ne, podnesen od neovlaštene osobe, zahtjev odbaciti.	Nema osnova za ponovno brojanje, jer ne utječe na izborne rezultate.	IŽ-61/08 od 28.10.2008.g. Žalba se odbija
81.	Nedeljko Kovačević - kandidat SRS dr. V. Šešelj, Pale, RS	22.10.2008.	Ne	Ponovno brojanje u IJ Pale, RS	Ne, podnesen od neovlaštene osobe, zahtjev odbaciti.	Nema osnova za ponovno brojanje, jer ne utječe na izborne rezultate.	IŽ-62/08 od 28.10.2008.g. Žalba se odbija
82.	Vladimir Vladičić - kandidat SRS dr. V. Šešelj, Pale	22.10.2008.	Ne	Ponovno brojanje u IJ Pale, RS	Ne, podnesen od neovlaštene osobe, zahtjev odbaciti.	Nema osnova za ponovno brojanje, jer ne utječe na izborne rezultate.	

83.	DNS OO Skender-Vakuf/ Kneževo	22.10.2008.	Ne	Ponovno brojanje glasačkih listića za kandidate: Petra Solarevića, Peru Šodolovića, Kostadina Budića, Mladena Vukmana i Stanimira Kutića na biračkim mjestima: 068B001, 068B002, 068B003, 068B004,	Ne, podnesen od neovlaštene osobe, zahtjev odbaciti.	Nema osnova za ponovno brojanje, jer ne utječe na izborne rezultate	
84.	SNSD, izvršni tajnik Rajko Vasić	22.10.2008.	DA	Ponovno brojanje u IJ Ilidža/Istočna Ilidža	Da	Provjeriti u GCB-u i Odsjeku IKT-a	ODLUKA O USVAJANJU ZAHTJEVA I NAREDBA ZA PONOVO BROJANJE (24.10.2008) žalba i IŽ-101/08 od 04.11.2008.g.
85.	Sead Bajrić, A-SDA Cazin	22.10.2008.	Ne	Ponovno brojanje na glasačkom mjestu 18 u Cazinu	Ne, podnesen od neovlaštene osobe, zahtjev odbaciti.	Nema osnova za ponovno brojanje, jer ne utječe na izborne rezultate	
86	SDP OO Doboj Jug, Senaid Begić	22.10.2008.	NE	Ponovno brojanje na svim redovnim biračkim mjestima u općini Doboj Jug	Ne, podnesen od neovlaštene osobe, zahtjev odbaciti.	Nema osnova za ponovno brojanje, jer ne utječe na izborne rezultate	

87.	Savez SDA-SBiH	22.10.2008.	NE	Nema navoda	Ne, podnesen od neovlaštene osobe, zahtjev odbaciti.	Nema osnova za ponovno brojanje, jer ne utječe na izborne rezultate	
88.	SDS OO Kotor Varoš, Cvijan Kršić	22.10.2008.	NE	Ponovno Brojanje za kandidata Cvijana Kršića	Ne, podnesen od neovlaštene osobe, zahtjev odbaciti.	Nema osnova za ponovno brojanje, jer ne utječe na izborne rezultate	
89.	Stranka za BiH OO Goražde	22.10.2008.	NE	Ponovno brojanje za kandidata Amara Pleha	Ne, podnesen od neovlaštene osobe, zahtjev odbaciti.	Nema osnova za ponovno brojanje, jer ne utječe na izborne rezultate	IŽ-116/08 od 5.11.2008.g. Žalba se odbacuje
90.	Stranka za BiH OO Goražde	22.10.2008.	NE	Ponovno brojanje za kandidatkinju Adisu Herenda	Ne, podnesen od neovlaštene osobe, zahtjev odbaciti.	Nema osnova za ponovno brojanje, jer ne utječe na izborne rezultate	

91.	BPS-Sefer Halilović OO Zenica	22.10.2008.	NE	Ponovno brojanje za kandidata Selvera Dizdara	Ne, podnesen od neovlaštene osobe, zahtjev odbaciti.	Nema osnova za ponovno brojanje, jer ne utječe na izborne rezultate	
92	Kandidati SNSD-a Bijeljina	22.10.2008.	NE	Ponovno brojanje za sve kandidate u IJ Bijeljina	Ne, podnesen od neovlaštene osobe, zahtjev odbaciti.	Nema osnova za ponovno brojanje, jer ne utječe na izborne rezultate	
93	SNSD OO Šekovići	22.10.2008.	NE	Ponovno brojanje u IJ Šekovići	Ne, podnesen od neovlaštene osobe, zahtjev odbaciti.	Nema osnova za ponovno brojanje, jer ne utječe na izborne rezultate	
94	Savez SDA-SbiH, Bratunac	22.10.2008.	NE	Ponovno brojanje na više biračkih mjesta Bratunac	Ne, podnesen od neovlaštene osobe, zahtjev odbaciti.	Nema osnova za ponovno brojanje, jer ne utječe na izborne rezultate	

95.	Savez SDA-SBiH Zvornik	22.10.2008.	NE	Ponovno brojanje na više biračkih mjesta	Ne, podnesen od neovlaštene osobe, zahtjev odbaciti.	Nema osnova za ponovno brojanje, jer ne utječe na izborne rezultate	
96.	Kandidati SNSD-a Bijeljina: Predrag Vujić, Čedomir Stankić i Ljubomir Marić	22.10.2008.	NE	Ponovno brojanje svih kandidata na biračkim mjestima: 013,014 i 015.	Ne, podnesen od neovlaštene osobe, zahtjev odbaciti.	Nema osnova za ponovno brojanje, jer ne utječe na izborne rezultate	
97.	Stranka za BiH Srebrenik	22.10.2008.	NE	Ponovno brojanje, Birački odbor pogriješio pri unosu podataka u ZR/3, Sandro Malkić	Ne, podnesen od neovlaštene osobe, zahtjev odbaciti.	Nema osnova za ponovno brojanje, jer ne utječe na izborne rezultate	
98.	OIP Šamac	22.10.2008.	NE	Ponovno brojanje za kandidatkinju Dragicu Vitezović, Šamac	Ne, podnesen od neovlaštene osobe, zahtjev odbaciti.	Nema osnova za ponovno brojanje, jer ne utječe na izborne rezultate	

99.	DNS IJ 147 Višegrad	22.10.2008.	DA	Ponovno brojanje u IJ 147 Višegrad	Da	Provjeriti u GCB-u i Odsjeku IKT-a.	DONESENA ODLUKA O USVAJANJU ZAHTJEVA I NAREDBA ZA PONOVO BROJANJE (23.10.2008)
100.	Stranka za BiH Rudo	22.10.2008.	DA	Ponovno brojanje zbog neslaganja glasova u odsutnosti i poštom	Da	Provjeriti u GCB-u i Odsjeku IKT-a.	
101.	Koalicija HDZ BiH HSS-NHI Derventa	22.10.2008.	Da	Ponovno brojanje zbog «štimanja» glasova, Udruga <i>Feniks</i>	Da	Provjeriti u GCB-u i Odsjeku IKT-a.	
102.	OIP Ugljevik	22.10.2008.	Da	Ponovno brojanje za Mladenka Stevanovića i Gorana Lazića iz SDS-a, kandidate SRS-a	Da	Provjeriti u GCB-u i Odsjeku IKT-a.	

103.	Marko Vidak - neovisni kandidat, Travnik	22.10.2008.	DA	Ponovno brojanje na više biračkih mjesta, a prevaru učinili Koalicija HDZ 1990-HSS-NHI	Da	Provjeriti u GCB-u i Odsjeku IKT-a.	IŽ-68/08 od 5.11.2008.g. Žalba se odbija
104.	Drago Sekulić - akreditirani promatrač, Bratunac	22.10.2008.	DA	Ponovno brojanje za kandidata Mirka Stojanovića, SNSD, na BM-u Fakovići	Da	Provjeriti u GCB-u i Odsjeku IKT-a.	DONESENA ODLUKA O USVAJANJU ZAHTJEVA I NAREDBA ZA PONOVRNO BROJANJE (22.10.2008)
105.	Mladen Grbić - Kotor Varoš	22.10.2008.	DA	Ponovno brojanje zbog zamjene glasačkih listića, član BO-a	Da	Provjeriti u GCB-u i Odsjeku IKT-a.	
106.	PDP Kneževo	22.10.2008.	DA	Ponovno brojanje za kandidata PDP-a Dragoljuba Borojevića Dražu, Kneževo	Da	Provjeriti u GCB-u i Odsjeku IKT-a.	DONESENA ODLUKA O USVAJANJU ZAHTJEVA I NAREDBA ZA PONOVRNO BROJANJE (23.10.2008)

107.	HDZ BiH Srebrenik	22.10.2008.	DA	Ponovno brojanje za dva biračka mjesta Straža i Gornji Hrgovi	Da	Provjeriti u GCB-u i Odsjeku IKT-a.	
108.	DNZ Velika Kladuša	22.10.2008.	DA	Ponovno brojanje na 17 biračkih mjesta	Da	Provjeriti u GCB-u i Odsjeku IKT-a.	
109.	HDZ 1990, OIP Čapljina	22.10.2008.	DA	Ponovno brojanje na BM-u 173A010	Da	Provjeriti u GCB-u i Odsjeku IKT-a.	IŽ-83/08 od 3.11.2008.g. Žalba se odbija
110.	HDZ 1990, OIP Čapljina	22.10.2008.	DA	Ponovno brojanje na BM-u 173A012	Da	Provjeriti u GCB-u i Odsjeku IKT-a.	

111.	HDZ 1990, OIP Čapljina	22.10.2008.	DA	Ponovno brojanje na BM-u 173A020	Da	Provjeriti u GCB-u i Odsjeku IKT-a.	
112.	HDZ 1990, OIP Čapljina	22.10.2008.	DA	Ponovno brojanje na BM-u 173A021A	Da	Provjeriti u GCB-u i Odsjeku IKT-a.	
113.	HDZ 1990, OIP Čapljina	22.10.2008.	DA	Ponovno brojanje na BM-u 173A021B	Da	Provjeriti u GCB-u i Odsjeku IKT-a.	
114.	HDZ 1990, OIP Čapljina	22.10.2008.	DA	Ponovno brojanje na BM-u 173A022A	Da	Provjeriti u GCB-u i Odsjeku IKT-a.	

115.	HDZ 1990, OIP Čapljina	22.10.2008.	DA	Ponovno brojanje na BM-u 173A032	Da	Provjeriti u GCB-u i Odsjeku IKT-a.	IŽ-80/08 od 3.11.2008.g. Žalba se odbija
116.	HDZ 1990, OIP Čapljina	22.10.2008.	DA	Ponovno brojanje na BM-u 173A029	Da	Provjeriti u GCB-u i Odsjeku IKT-a.	IŽ-81/08 od 3.11.2008.g. Žalba se odbija
117.	HDZ 1990, OIP Čapljina	22.10.2008.	DA	Ponovno brojanje na BM-u 173A028	Da	Provjeriti u GCB-u i Odsjeku IKT-a.	IŽ-79/08 od 3.11.2008.g. Žalba se odbija
118.	HDZ 1990, OIP Čapljina	22.10.2008.	DA	Ponovno brojanje na BM-u 173A002	Da	Provjeriti u GCB-u i Odsjeku IKT-a.	

119.	HDZ 1990, OIP Čapljina	22.10.2008.	DA	Ponovno brojanje na BMu 173A009	Da	Provjeriti u GCB-u i Odsjeku IKT-a.	
120.	HDZ 1990, OIP Čapljina	22.10.2008.	DA	Ponovno brojanje na BM-u 173A001	Da	Provjeriti u GCB-u i Odsjeku IKT-a.	
121.	SDS Vlasenica	22.10.2008.	DA	Ponovno brojanje na BM-u 103B004 - Dom kulture	Da	Provjeriti u GCB-u i Odsjeku IKT-a.	
122.	Fikret Livadić, neovisni kandidat, Brčko	22.10.2008.	DA	Ponovno brojanje na više biračkih mjesta 200C	Da	Provjeriti u GCB-u i Odsjeku IKT-a.	

123.	Stanislava Varaga – promatrač, Bijeljina	22.10.2008.	DA	Ponovno brojanje na BM-u 029B015 za sve kandidate SNSD-a	Da	Provjeriti u GCB-u i Odsjeku IKT-a.	
124.	Sanja Trakilović – promatrač, Bijeljina	22.10.2008.	DA	Ponovno brojanje na BM-u 029B014 za sve kandidate SNSD-a	Da	Provjeriti u GCB-u i Odsjeku IKT-a.	DONESENA ODLUKA O USVAJANJU ZAHTJEVA I NAREDBA ZA PONOVO BROJANJE (24.10.2008)
125.	Goran Novaković, Vrbanjci, Kotor Varoš	22.10.2008.	DA	Ponovno brojanje na BM-u 070B022 - Omladinski dom Večići	Da	Provjeriti u GCB-u i Odsjeku IKT-a.	
126.	Dragan Radovanović Kilavci bb, Nevesinje	22.10.2008.	NE	Ponovno brojanje na biračkim mjestima 161B023 i 161B027 za Nebojšu Žerajića, kandidata SRS dr.V. Šešelj	Ne, podnesen od neovlaštene osobe, zahtjev odbaciti.	Nema osnova za ponovno brojanje, jer ne utječe na izborne rezultate	

127.	SNSD OO Dobož	22.10.2008.	NE	Ponovno brojanje u IJ Dobož, Bogdanović Slađan i Velimir Kuzmić Veljo	Ne, podnesen od neovlaštene osobe, zahtjev odbaciti.	Nema osnova za ponovno brojanje, jer ne utječe na izborne rezultate	
128.	PDP Prnjavor	22.10.2008.	NE	Ponovno brojanje u IJ 013B na više birečkih mjesta	Ne, podnesen od neovlaštene osobe, zahtjev odbaciti.	Nema osnova za ponovno brojanje, jer ne utječe na izborne rezultate	
129.	Milutin Savčić – Han-Pijesak	22.10.2008.	NE	Ponovno brojanje za kandidate PDP-a u Han-Pijesku	Ne, podnesen od neovlaštene osobe, zahtjev odbaciti.	Nema osnova za ponovno brojanje, jer ne utječe na izborne rezultate	
130.	Alvir Alibabić - Bihać	22.10.2008.	NE	Ponovno brojanje za BM 003A-042B, Srbljani B	Ne, podnesen od neovlaštene osobe, zahtjev odbaciti.	Nema osnova za ponovno brojanje, jer ne utječe na izborne rezultate	

131.	DSI TUZLA OO Zavidovići	22.10.2008.	NE	Ponovno brojanje za više biračkih mjesta 077A Zavidovići	Ne, podnesen od neovlaštene osobe, zahtjev odbaciti.	Nema osnova za ponovno brojanje, jer ne utječe na izborne rezultate	
132.	Rabija Hukelić, NS Radom za boljitak, OV Stari grad	22.10.2008.	NE	Ponovno brojanje za kandidate Narodne stranke Radom za boljitak, OV Stari grad, na više biračkih mjesta 137A	Ne, podnesen od neovlaštene osobe, zahtjev odbaciti.	Nema osnova za ponovno brojanje, jer ne utječe na izborne rezultate	
133.	Stranka za BiH, Gradačac, Halil Hasanović, kandidat Meliha Đonlić	22.10.2008.	NE	Ponovno brojanje za BM 025A011A	Ne, podnesen od neovlaštene osobe, zahtjev odbaciti.	Nema osnova za ponovno brojanje, jer ne utječe na izborne rezultate	
134.	Anonimna prijava, za IM Mahmut Mahala, Gradačac	22.10.2008.	NE	Ponovno brojanje za BM u Mahmut Mahali, Mionica III, općina Gradačac	Ne, podnesen od neovlaštene osobe, zahtjev odbaciti.	Nema osnova za ponovno brojanje, jer ne utječe na izborne rezultate	

135.	Mersed Đonlić – akreditirani promatrač, SDP Gradačac	23.10.2008.	DA	Ponovno brojanje na BM-u 025A007, Zeljinja Srednja, za kandidate SDP-a	Da	Provjeriti u GCB-u i Odsjeku IKT-a.	DONESENA ODLUKA O USVAJANJU ZAHTJEVA I NAREDBA ZA PONOVRNO BROJANJE (24.10.2008)
136.	SDA Milići	23.10.2008.	NE	Ponovno brojanje na BM-u 185B009, Derventa, OŠ “Milići”	Ne, podnesen od neovlaštene osobe, zahtjev odbaciti.	Nema osnova za ponovno brojanje, jer ne utječe na izborne rezultate.	
137.	Amela Baručija- OO SDA Novo Sarajevo	21.10.2008.	NE	Ponovno brojanje svih glasačkih listića u općini Novo Sarajevo	Ne, podnesen od neovlaštene osobe, zahtjev odbaciti.	Nema osnova za ponovno brojanje, jer ne utječe na izborne rezultate.	
138.	Stojan Vukajlović - kandidat SRS RS - Banja Luka	23.10.2008.	NE	Ponovno brojanje glasačkih listića prvorangiranog i drugorangiranog kandidata za odbornika u Skupštini Grada B. Luke	Ne, podnesen od neovlaštene osobe, zahtjev odbaciti.	Nema osnova za ponovno brojanje, jer ne utječe na izborne rezultate.	

139.	SDS OO Zvornik	23.10.2008.	DA	Ponovno brojanje glasačkih listića na BM-u 083B062	Da	Provjeriti u GCB-u i Odsjeku IKT-a.	DONESENA ODLUKA O USVAJANJU ZAHTJEVA I NAREDBA ZA PONOVRNO BROJANJE (24.10.2008)
140.	PDP Banja Luka	23.10.2008.	DA	Ponovno brojanje glasačkih listića u Nevesinju za Vesu Radića	Da	Provjeriti u GCB-u i Odsjeku IKT-a.	
141.	Hrvatska koalicija HSS-NHI, HDZ BiH, HDZ 1990, HNZ K-24	23.10.2008.		Zahtjev da SIP ispravi na svojoj <i>web</i> -stranici podatke (tehnička greška), kako je u Izvješću GIP-a B. Luka za koaliciju K-24			
142.	BPS-Sefer Halilović OO Gradačac	23.10.2008.	NE	Ponovno brojanje na svim biračkim mjestima u općini Gradačac	Ne, podnesen od neovlaštene osobe, zahtjev odbaciti.	Nema osnova za ponovno brojanje, jer ne utječe na izborne rezultate.	

143.	Vojin Mitrović - SNSD Bijeljina	23.10.2008.	NE	Ponovno brojanje na sva 34 biračka mjesta u Bijeljini	Ne, podnesen od neovlaštene osobe, zahtjev odbaciti.	Nema osnova za ponovno brojanje, jer ne utječe na izborne rezultate.	IŽ-64/08 od 28.10.2008.g. Žalba se odbija
144.	Nihad Parić - kandidat Naše stranke, Vareš	23.10.2008.	NE	Ponovno brojanje glasova Naše stranke u općini Vareš	Ne, podnesen od neovlaštene osobe, zahtjev odbaciti.	Nema osnova za ponovno brojanje, jer ne utječe na izborne rezultate.	Zaključak SIP-a od 10.11.2008.g. kojim se prigovor odbacuje kao nepravovremen
145.	BPS Mostar	23.10.2008.	NE	Ponovno brojanje glasačkih listića BPS-a za grad Mostar	Ne, podnesen od neovlaštene osobe, zahtjev odbaciti.	Nema osnova za ponovno brojanje, jer ne utječe na izborne rezultate.	
146.	Slavko Savić – akreditirani promatrač Udruženja mladih <i>Bonitet</i> , Zvornik	23.10.2008.	DA	Ponovno brojanje na BM-u 083B050 - Donja Pilica	Da	Provjeriti u GCB-u i Odsjeku IKT-a.	

147.	Fadil Jakupović - Koalicija SDU-LDS Sanski Most	23.10.2008.	NE	Ponovno brojanje na BM-u 032A028 Vrhpolje	Ne, podnesen od neovlaštene osobe, zahtjev odbaciti.	Nema osnova za ponovno brojanje, jer ne utječe na izborne rezultate.	IŽ-102/08 od 3.11.2008.g. Žalba se odbija
148.	Dragan Torlaković - SDS	23.10.2008.	NE	Ponovno brojanje na BM-u Ugljevik, selo u općini Ugljevik	Ne, podnesen od neovlaštene osobe, zahtjev odbaciti.	Nema osnova za ponovno brojanje, jer ne utječe na izborne rezultate.	
149.	Biljana Krčmar - Banja Luka	23.10.2008.	NE	Ponovno brojanje na biračkim mjestima 034B065 i 034B135	Ne, podnesen od neovlaštene osobe, zahtjev odbaciti.	Nema osnova za ponovno brojanje, jer ne utječe na izborne rezultate.	
150.	Miljan Jačimović –akreditirani promatrač, Vlasenica	23.10.2008.	DA	Ponovno brojanje na BM-u 103B004 - Dom culture, Vlasenica	Da	Provjeriti u GCB-u i Odsjeku IKT-a	

151.	Cvjetana Savić –akreditirani promatrač Udruženja mladih <i>Bonitet</i> , Zvornik	23.10.2008.	DA	Ponovno brojanje na BM-u 083B024 - Kitovnice	Da	Provjeriti u GCB-u i Odsjeku IKT-a.	
152.	Dragan Maksimović – akred. promatrač na BM-u Karakaj i Cvjetko Erić –akred. promatrač na BM-u Donji Šepak	23.10.2008.	DA	Ponovno brojanje na BM-u 083B044 Jasenica	Da	Provjeriti u GCB-u i Odsjeku IKT-a.	IŽ-103/08 od 3.11.2008.g. Žalba se odbija
153.	Mičo Delić - akred. promatrač Udruženja mladih <i>Bonitet</i> Zvornik	23.10.2008.	DA	Ponovno brojanje na BM-u 083B024 - Kitovnice	Da	Provjeriti u GCB-u i Odsjeku IKT-a.	
154.	Stevan Popović - akreditirani promatrač „9.april“, Zvornik	23.10.2008.	DA	Ponovno brojanje na biračkim mjestima 083B053A i 083B053B	Da	Provjeriti u GCB-u i Odsjeku IKT-a.	

155.	Zoran Tekić i Marijana Jevtić - akreditirani promatrači, Trnovica	23.10.2008.	DA	Ponovno brojanje na BM-u 083B042 - Trnovica	Da	Provjeriti u GCB-u i Odsjeku IKT-a.	
156.	Milivoje Vuković - SNSD Kneževo/Skender-Vakuf	23.10.2008.	DA	Ponovno brojanje na BM-u 068B	Da	Provjeriti u GCB-u i Odsjeku IKT-a.	
157.	Vladan Đekanović - SDS Kotor Varoš	23.10.2008.	NE	Ponovno brojanje na BM-u 070B011	Da	Provjeriti u GCB-u i Odsjeku IKT-a.	
158.	Nedeljko Erdelić - akreditirani promatrač, Zvornik	23.10.2008.	DA	Ponovno brojanje na BM-u 083B050 - Zvornik	Da	Provjeriti u GCB-u i Odsjeku IKT-a.	IŽ-98/08 od 4.11.2008.g. Žalba se odbija

159.	Mirče Martinović - akreditirani promatrač, Vlasenica	23.10.2008.	DA	Ponovno brojanje na BM-u 103B016 - Gradina	Da	Provjeriti u GCB-u i Odsjeku IKT-a.	
160.	Zuhra Smaka - BPS Zenica	23.10.2008.	NE	Ponovno brojanje u IJ Zenica	Ne, podnesen od neovlaštene osobe, zahtjev odbaciti.	Nema osnova za ponovno brojanje, jer ne utječe na izborne rezultate.	
161.	SRS dr.Vojislav Šešelj OO Pelagićevo	22.10.2008.	NE	Ponovno brojanje na BM-u 026B003 - Kladuša	Ne, podnesen od neovlaštene osobe, zahtjev odbaciti.	Nema osnova za ponovno brojanje, jer ne utječe na izborne rezultate.	
162.	Nenad Škrbić - SDS Srbac	23.10.2008.	NE	Ponovno brojanje na biračkim mjestima: 012B023, 012B001, 012B002, 012B006, 012B022	Ne, podnesen od neovlaštene osobe, zahtjev odbaciti.	Nema osnova za ponovno brojanje, jer ne utječe na izborne rezultate.	

163.	Velibor Simić, Stevan Stevanović, Milka Janković, Zoran Mihailović, Željko Đokić i Perić Darko - promatrači	23.10.2008.	NE	Prigovor na regularnost brojanja - Zvornik	Ne, podnesen od neovlaštene osobe, zahtjev odbaciti.	Nema osnova za ponovno brojanje, jer ne utječe na izborne rezultate.	
164.	SNSD OO Bos. Grahovo	23.10.2008.	NE	Prigovor na brojanje na BM-u OŠ „Grahovo“	Ne, podnesen od neovlaštene osobe, zahtjev odbaciti.	Nema osnova za ponovno brojanje, jer ne utječe na izborne rezultate.	
165.	NS Radom za boljitak Široki Brijeg	23.10.2008.	DA	Zahtjev za ponovno brojanje na biračkim mjestima 168B003 Novo Goražde i 168B004 Zidine	Da	Provjeriti u GCB-u i Odsjeku IKT-a.	
166.	Ramzija Oraščanin – SDA OO Bos. Krupa	23.10.2008.	NE	Zahtjev za ponovno brojanje njezinih glasova u Bos. Krupi	Ne, podnesen od neovlaštene osobe, zahtjev odbaciti.	Nema osnova za ponovno brojanje, jer ne utječe na izborne rezultate.	

167.	Goran Tatić - SDS OO Srbac	23.10.2008.	NE	Zahtjev za ponovno brojanje na više biračkih mjesta	Ne, podnesen od neovlaštene osobe, zahtjev odbaciti.	Nema osnova za ponovno brojanje, jer ne utječe na izborne rezultate.	
168.	Lučiano Kaluža – neovisni kandidat Udruženja Slovenaca Teslić	23.10.2008.	DA	Zahtjev za ponovno brojanje u IJ Teslić	Da	Provjeriti u GCB-u i Odsjeku IKT-a.	DONESENA ODLUKA O USVAJANJU ZAHTJEVA I NAREDBA ZA PONOVO BROJANJE (24.10.2008)
169.	NS Radom za boljitak Široki Brijeg	23.10.2008.	DA	Zahtjev za ponovno brojanje u IJ Bosanska Gradiška/Gradiška	Da	Provjeriti u GCB-u i Odsjeku IKT-a.	
170.	Semir Hodžić - kandidat BPS-Goražde	23.10.2008.	NE	Zahtjev za ponovno brojanje u IJ Goražde	Ne, podnesen od neovlaštene osobe, zahtjev odbaciti.	Nema osnova za ponovno brojanje, jer ne utječe na izborne rezultate.	

171.	Igor Janković - promatrač NS Radom za boljitak Teslić	23.10.2008.	DA	Zahtjev za ponovnim brojanjem na BM-u 074B004 - Teslić	Da	Provjeriti u GCB-u i Odsjeku IKT-a.	
172.	SDS OO Sokolac	23.10.2008.	NE	Zahtjev za ponovnim brojanjem na više biračkih mjesta	Ne, podnesen od neovlaštene osobe, zahtjev odbaciti.	Nema osnova za ponovno brojanje, jer ne utječe na izborne rezultate.	
173.	SNSD Banja Luka	23.10.2008.	DA	Zahtjev za ponovno brojanje na nekoliko biračkih mjesta u Banjoj Luci	Da	Provjeriti u GCB-u i Odsjeku IKT-a.	IŽ-89/08 od 4.11.2008.g. Žalba se odbija
174.	Aleksa Simić - SNSD Zvornik	23.10.2008.	NE	Zahtjev za ponovno brojanje 083B007 i 083B030 - Zvornik	Ne, podnesen od neovlaštene osobe, zahtjev odbaciti.	Nema osnova za ponovno brojanje, jer ne utječe na izborne rezultate.	

175.	Ilija Tomić - akredit. promatrač PS-K33-Kotor Varoš	23.10.2008.	DA	Zahtjev za ponovno brojanje na BM-u 070B019 - Vrbanjci 2	Da	Provjeriti u GCB-u i Odsjeku IKT-a.	
176.	Hrvatska stranka prava Đapić - dr. Jurišić Mostar	23.10.2008.	NE	Zahtjev za ponovno brojanje u Mostaru	Ne, podnesen od neovlaštene osobe, zahtjev odbaciti.	Nema osnova za ponovno brojanje, jer ne utječe na izborne rezultate.	
177.	Nezavisna demokratska stranka OO Bijeljina	23.10.2008.	NE	Zahtjev za ponovno brojanje nevažećih listića u Bijeljini	Ne, podnesen od neovlaštene osobe, zahtjev odbaciti.	Nema osnova za ponovno brojanje, jer ne utječe na izborne rezultate.	
178.	BPS Tuzla	23.10.2008.	NE	Zahtjev za ponovno brojanje za IJ 050 - Tuzla	Ne, podnesen od neovlaštene osobe, zahtjev odbaciti.	Nema osnova za ponovno brojanje, jer ne utječe na izborne rezultate.	

179.	SNSD Banja Luka	23.10.2008.	DA	Zahtjev za ponovno brojanje glasova za općinu Derventa	Da	Provjeriti u GCB-u i Odsjeku IKT-a.	IŽ-93/08 od 3.11.2008.g. Žalba se odbija
180.	HDZ 1990 OO Usora	23.10.2008.	DA	Zahtjev za ponovno brojanje na BM-u 183A006 - Žabljak	Da	Provjeriti u GCB-u i Odsjeku IKT-a.	IŽ-76/08 od 3.11.2008.g. Žalba se odbija
181.	DNS OO Srebrenica	23.10.2008.	NE	Zahtjev za ponovno brojanje na nekoliko biračkih mjesta u Srebrenici	Ne, podnesen od neovlaštene osobe, zahtjev odbaciti.	Nema osnova za ponovno brojanje, jer ne utječe na izborne rezultate.	
182.	Miloš Antelj – promatrač, Kilavci, općina Nevesinje	23.10.2008.	DA	Ponovno brojanje na BM-u 161B003B za kandidate Ristić, Radovanović i Žerajić, SRS dr.V.Šešelj	Da	Provjeriti u GCB-u i Odsjeku IKT-a.	

183.	Stranka penzionera-umirovljenika BiH Lukavac	23.10.2008.	NE	Zahtjev za ponovno brojanje u Lukavcu jer navode 377 glasova, a SIP objavio 359	Ne, podnesen od neovlaštene osobe, zahtjev odbaciti.	Nema osnova za ponovno brojanje, jer ne utječe na izborne rezultate.	
184.	NS Radom za boljitak Teslić	23.10.2008.	NE	Zahtjev za ponovno brojanje u IJ 074 - Teslić	Ne, podnesen od neovlaštene osobe, zahtjev odbaciti.	Nema osnova za ponovno brojanje, jer ne utječe na izborne rezultate.	
185.	Vid Ivanović - neovisni kandidat, Bos. Brod	23.10.2008.	DA	Ponovno brojanje na BM-u 016B - Bos. Brod	Da	Provjeriti u GCB-u i Odsjeku IKT-a.	IŽ-72/08 od 3.11.2008.g. Žalba se odbija
186.	PDP OO Osmaci	23.12.2008.	Ne	Zahtjev za ponovno brojanje i poništenje izbornog procesa na BM-u 081B003	Ne, podnesen od neovlaštene osobe, zahtjev odbaciti.	Nema osnova za ponovno brojanje, jer ne utječe na izborne rezultate.	

187.	PDP Banja Luka	23.10.2008.	Da	Ponovno brojanje glasova u IJ Grad Banja Luka	Da	Provjeriti u GCB-u i Odsjeku IKT-a.	
188.	PDP Banja Luka	23.10.2008.	Da	Ponovno brojanje glasačkih listića na BM-u 034B006 - Bočac - jer je jedna osoba glasovala sedam puta, (videosnimka) i na BM-u 034B006A jedna je osoba uzimala više glasačkih listića i ubacivala u kutiju	Da	Provjeriti u GCB-u i Odsjeku IKT-a.	
189.	PDP Banja Luka	23.10.2008.	Da	Ponovno brojanje na BM-u 070B022 - Omladinski dom Večići, Kotor Varoš	Ne, ne navodi elemente iz članka 5.30. st. (2) i (3), zahtjev odbaciti kao nepotpun.		IŽ-82/08 od 3.11.2008.g. Žalba se odbija
190.	SNSD OO Foča	23.10.2008.	Ne	Ponovno brojanje glasova na svim glasačkim mjestima u Foči	Ne, ne navodi elemente iz članka 5.30. stavak (2) toč. 2. i 3, zahtjev odbaciti kao nepotpun.	Nema osnova za ponovno brojanje, jer ne utječe na izborne rezultate.	

191.	Milenko Tomić - akreditirani promatrač	23.10.2008.	Da	Ponovno brojanje na BM-u 029B016 u OŠ „Knez Ivo od Semberije“	Ne, ne navodi elemente iz članka 5.30. stavak (2) toč. 2. i 3, zahtjev odbaciti kao nepotpun.		
192.	SDP OO Bosanski Brod	23.10.2008.	Ne	Ponovno brojanje glasova stiglih poštom	Ne, ne navodi elemente iz članka 5.30. stavak (2) toč. 2. i 3, zahtjev odbaciti kao nepotpun.	Nema osnova za ponovno brojanje, jer ne utječe na izborne rezultate.	
193.	Ljiljana Gavrilović - kandidat	23.10.2008.	Ne	Ponovno brojanje na biračkim mjestima: 182B011, 182B016 i 182B019	Ne, ne navodi elemente iz članka 5.30. stavak (2) toč. 2. i 3, zahtjev odbaciti kao nepotpun.	Nema osnova za ponovno brojanje, jer ne utječe na izborne rezultate.	
194.	SNSD Banja Luka	23.10.2008.	Da	Ponovno brojanje na području općina Nevesinje i Berkovići	Da	Provjeriti u GCB-u i Odsjeku IKT-a.	IŽ-97/08 od 3.11.2008.g i IŽ-92/08 od 4.11.2008.g. Žalba se odbija

195.	OIP Novi Travnik	22.10.2008.	Da	Ponovno brojanje glasova za općinskog načelnika jer je mala razlika u broju glasova između dvaju kandidata	Da	Provjeriti u GCB-u i Odsjeku IKT-a	
196.	Marko Grabovac – neovisni kandidat Bosanski Brod	23.10.2008.	Da	Ponovno grojanje glasova za odbornike u SO Bos. Brod za Marka Grabovca, veliki broj nevažećih glasačkih listića	Ne, ne navodi elemente iz članka 5.30. stavak (2) toč. 2. i 3, zahtjev odbaciti kao nepotpun.	Nema osnova za ponovno brojanje, jer ne utječe na izborne rezultate.	
197.	Dušan Simić - kandidat	23.10.2008.	Ne	Ponovno brojanje glasova na biračkim mjestima: 012B013, 012B021, 012B024, 012B026	Ne, podnesen od neovlaštene osobe, zahtjev odbaciti.	Nema osnova za ponovno brojanje, jer ne utječe na izborne rezultate.	
198.	SDU 2002. BiH Stranka socijalne pravde OO Centar Sarajevo	23.10.2008.	Da	Ponovno brojanje glasova za OV Centar Sarajevo na biračkim mjestima zbog velikog broja nevažećih glasačkih listića	Da	Provjeriti u GCB-u i Odsjeku IKT-a.	

199.	SDU 2002. BiH Stranka socijalne pravde OO Kladanj	23.10.2008.	Da	Ponovno brojanje glasova za OV Kladanj	Ne, ne navodi elemente iz članka 5.30. stavak (2) toč. 2. i 3, zahtjev odbaciti kao nepotpun.	Nema osnova za ponovno brojanje, jer ne utječe na izborne rezultate.	
200.	SDU 2002. BiH Stranka socijalne pravde OO Vogošća	23.10.2008.	Da	Ponovno brojanje glasova za OV Vogošća na BM zbog velikog broja nevažećih glasačkih listića	Da	Provjeriti u GCB-u i Odsjeku IKT-a.	
201.	SDU 2002. BiH Stranka socijalne pravde OO Ilidža	23.10.2008.	Da	Ponovno brojanje glasova za OV Ilidža na biračkim mjestima zbog velikog broja nevažećih glasačkih listića	Da	Provjeriti u GCB-u i Odsjeku IKT-a.	
202.	HSS-NHI Bos. Brod	23.10.2008.	Da	Ponovno brojanje glasačkih listića putem pošte u općini Bos.Brod i u općini Derventa, i utvrditi broj nevažećih	Da	Provjeriti u GCB-u i Odsjeku IKT-a.	

203.	Savez SDA – SBiH Kotor Varoš, akreditirani promatrač Haris Hibić	23.10.2008.	Da	Ponovno brojanje na BM-u 070B022 - Omladinski dom Večići	Ne, ne navodi elemente iz članka 5.30. stavak (2) toč. 2. i 3, zahtjev odbaciti kao nepotpun.	Nema osnova za ponovno brojanje, jer ne utječe na izborne rezultate.	
204.	Pokret za Semberiju Bijeljina	23.10.2008.	Da	Ponovno brojanje na 21 biračkom mjestu u IJ Bijeljina	Ne, ne navodi elemente iz članka 5.30. stavak (2) toč. 2. i 3, zahtjev odbaciti kao nepotpun.	Nema osnova za ponovno brojanje, jer ne utječe na izborne rezultate.	IŽ-110/08 od 6.11.2008.g . Vraćanje spisa SIP-u
205.	Stevan Popović - akreditirani promatrač, Zvornik	23.10.2008.	Da	Ponovno brojanje glasova na biračkim mjestima Donji Lokanj 083B053A i Donji Lokanj 083B053B	Da	Provjeriti u GCB-u i Odsjeku IKT-a.	
206.	Zoran Tekić - akreditirani promatrač, Zvornik	23.10.2008.	Da	Ponovno brojanje glasova na BM-u Trnovica 083B042	Da	Provjeriti u GCB-u i Odsjeku IKT-a.	

207.	Božica Erić - Bijeljina	24.10.2008.	Ne	Ponovno brojanje u Bijeljini za Božicu Erić, kandidatkinju PDP-a, r.br.10	Ne, ne navodi elemente iz članka 5.30. stavak (2) toč. 2. i 3, zahtjev odbaciti kao nepotpun i nepravovremen.	Nema osnova za ponovno brojanje, jer ne utječe na izborne rezultate.	
208.	Nedeljko Kravljača - Bijeljina	24.10.2008.	Ne	Ponovno brojanje u Bijeljini za Nedeljka Kravljaču, kandidata PDP-a, r.br. 26	Ne, ne navodi elemente iz članka 5.30. stavak (2) toč. 2. i 3, zahtjev odbaciti kao nepotpun i nepravovremen.	Nema osnova za ponovno brojanje, jer ne utječe na izborne rezultate.	
209.	Hrvatska stranka prava - Đapić- dr. Jurišić Novi Travnik	24.10.2008.	Ne	Na nepravilnosti u biračkim odborima (HDZ 1990, HSS-NHI, BPS, HDZ BiH)	Ne, ne navodi elemente iz članka 5.30. stavak (2) toč. 2. i 3, zahtjev odbaciti kao nepotpun i nepravovremen.	Nema osnova za ponovno brojanje, jer ne utječe na izborne rezultate.	
210.	Miladin Stjepanović - Bratunac	24.10.2008.	Ne	Ponovno brojanje na biračkim mjestima: Kravica 001, selo Kravica 025, Repovac 026, Osamsko 012, Ježestica 027	Ne	Nema osnova za ponovno brojanje, jer ne utječe na izborne rezultate.	

211.	SDS OO Gradiška	24.10.2008.	Ne	Žalba/zahtjev	NE	Ne	
212.	PDP OO Zvornik	24.10.2008	Ne	Žalba/zahtjev za ponovno brojanje glasova PDP-a u Zvorniku na biračkim mjestima: 083B034 B i A Tršić, 030 Jordan, 050 Donja Pilica, 053 A i B Donji Lokanj, 033A Čelopek	. Ne, ne navodi elemente iz članka 5.30. stavak (2) toč. 2. i 3, zahtjev odbaciti kao nepotpun i nepravovremen.	Ne	
213.	Mara Marica Filipović - kandidatkinja SDS-a Doboj	24.10.2008.	Ne	Zahtjev/žalba za ponovno brojanje glasova SDS-a u Doboju - rezultat umanjen za 58 glasova	Ne, ne navodi elemente iz članka 5.30. stavak (2) toč. 2. i 3, zahtjev odbaciti kao nepotpun i nepravovremen.	Ne	
214.	Skupina kandidata s liste SDS-a Bratunac	24.10.2008.	Ne	Zahtjev za ponovno brojanje glasova u općini Bratunac	Ne, ne navodi elemente iz članka 5.30. stavak (2) toč. 2. i 3, zahtjev odbaciti kao nepotpun i nepravovremen.	Ne	IŽ-100/08 od 3.11.2008.g. Žalba se odbija

215.	Marija Vujačević - kandidatkinja SDS-a Kneževo	24.10.2008.					
216.	BOSS - Mirnes Ajanović OO Banovići	24.10.2008.	NE	Zahtjev za ponovno brojanje na više biračkih mjesta u Banovićima - dopisivanje glasova kandidatima SDA	Ne, ne navodi elemente iz članka 5.30. stavak (2) toč. 2. i 3, zahtjev odbaciti kao nepravovremen.	Ne	
217.	SDS Banja Luka – Zahtjev za Kneževo	24.10.2008.	DA	Zahtjev za ispravak pogreške pri upisivanju broja glasova u IJ Kneževo na BM-u 068B007 - Zukva	Ne, ne navodi elemente iz članka 5.30. stavak (2) toč. 2. i 3, zahtjev odbaciti kao nepravovremen.	Ne	
218.	A-SDA OO Gradačac	24.10.2008.	NE	Zahtjev za ponovno brojanje glasova za kandidatsku listu A-SDA za Gradačac	Ne, ne navodi elemente iz članka 5.30. stavak (2) toč. 2. i 3, zahtjev odbaciti kao nepravovremen.	Ne	

219.	Smilja Načić -kandidatkonja PDP-a, Bijeljina	24.10.2008.	NE	Zahtjev za ponovno brojanje glasova za kandidatkinju Smilju Načić s odborničke liste PDP-a, r.br. 8.	Ne, ne navodi elemente iz članka 5.30. stavak (2) toč. 2. i 3, zahtjev odbaciti kao nepravovremen.	Ne	
220.	Miroslav Čulić - Novi Grad/Bos. Novi	24.10.2008.	NE	Zahtjev za ponovno brojanje glasova na BM-u 007B031 - Blatna	Ne, ne navodi elemente iz članka 5.30. stavak (2) toč. 2. i 3, zahtjev odbaciti kao nepravovremen.	Ne	IŽ-122/08 od 11.11.2008.g. Žalba se odbija
221.	Srpska radikalna stranka RS-a OO Zvornik	24.10.2008.	NE	Zahtjev za brojanje na višebiračkih mjesta u Zvorniku, navodi da je stranka oštećena za više od 300 glasova	Ne, ne navodi elemente iz članka 5.30. stavak (2) toč. 2. i 3, zahtjev odbaciti kao nepravovremen.	Ne	
222.	Demokratska stranka naroda Srpske – Zvornik	24.10.2008.	DA	Zahtjev za brojanje glasova unutar stranke	Ne, ne navodi elemente iz članka 5.30. stavak (2) toč. 2. i 3, zahtjev odbaciti kao nepravovremen i nepotpun.	Ne	

223.	DNS OO Bos. Grahovo	24.10.2008.	DA	Zahtjev za ponovno brojanje glasova u općini Bos. Grahovo	Ne, ne navodi elemente iz članka 5.30. stavak (2) toč. 2. i 3, zahtjev odbaciti kao nepravovremen.	Ne	
224.	Radovan Đukarić -kandidat SDS-a, Kneževo	24.10.2008.	NE	Zahtjev za ponovno brojanje glasova na BM-u 068B007-Vlatkovići (dobio 47 glasova, a SIP objavio 30)	Ne, ne navodi elemente iz članka 5.30. stavak (2) toč. 2. i 3, zahtjev odbaciti kao nepravovremen i neovlašten.	Ne	
225.	DNS OO Srebrenica	23.10.2008.	NE	Žalba/zahtjev na izborne rezultate u Srebrenici (na SNSD - Radomir Pavlović)	Ne, ne navodi elemente iz članka 5.30. stavak (2) toč. 2. i 3, zahtjev odbaciti kao neovlašten.	Ne	
226.	DSNS OO Osmaci	24.10.2008.	NE	Primjedba za glasačko mjesto 081B004 - Caparde (Aleksandar Mirković i Boban Sikimić, članovi BO-a, učinili povredu)	Ne, ne navodi elemente iz članka 5.30. stavak (2) toč. 2. i 3, zahtjev odbaciti kao neovlašten i nepotpun.	Ne	

227.	Ljubo Petrović - predsjednik OO SDS-a Osmaci	24.10.2008.	NE	Primjedba za glasačko mjesto 081B004 - Caparde (Aleksandar Mirković i Boban Sikimić, članovi BO-a, učinili povredu)	Ne, ne navodi elemente iz članka 5.30. stavak (2) toč. 2. i 3, zahtjev odbaciti kao neovlašten.	Ne	
228.	Admir Đonlić – akreditirani promatrač	24.10.2008.					
229.	Hamdija Taletović – akreditirani promatrač	24.10.2008.					
230.	Ognjen Savić – Ramići, Banja Luka	24.10.2008.	DA	Ponovno brojanje glasova za sve kandidate SDP-a	Da		DONESENA ODLUKA O USVAJANJU ZAHTJEVA I NAREDBA ZA PONOVRNO BROJANJE (21.10.2008)

231.	Husein Rašidović – akreditirani promatrač, Sapna	24.10.2008.	DA	Zahtjev za ponovno brojanje glasova za Amelu Memić - SDA na BM-u 082A005A u OIJ Sapna		Da	DONESENA ODLUKA O USVAJANJU ZAHTJEVA I NAREDBA ZA PONOVO BROJANJE (24.10.2008)
232.	OIP Bihać – Alvir Alibabić	24.10.2008.		Zahtjev za ponovno brojanje glasova za Alvira Alibabića		Da	DONESENA ODLUKA O USVAJANJU ZAHTJEVA I NAREDBA ZA PONOVO BROJANJE (24.10.2008)
233.	Đorđe Anđić - kandidat SDS-a za načelnika, Rudo	24.10.2008.	NE	Zahtjev za brojanje svojih glasova - SIP konstatirao 154 glasa manje od OIP-a Rudo	Ne, ne navodi elemente iz članka 5.30. stavak (2) toč. 2. i 3, zahtjev odbaciti kao neovlašten.	Ne	
234.	Nusret Palavra - kandidat SDA za OV Novo Sarajevo	24.10.2008.	NE	Zahtjev za ponovno brojanje na više biračkih mjesta u Novom Sarajevu	Ne, ne navodi elemente iz članka 5.30. stavak (2) toč. 2. i 3, zahtjev odbaciti kao neovlašten.	Ne	

235.	Mira Borojević - Kneževo	24.10.2008.	NE	Zahtjev za ponovno brojanje glasova – članovi BO-a pojedinim kandidatima oduzimali/dopisivali glasove	Ne, ne navodi elemente iz članka 5.30. stavak (2) toč. 2. i 3, zahtjev odbaciti kao neovlašten i nepotpun.	Ne	
236	Socijalistička partija OO Doboj	23.10.2008.	NE	Stranci umanjeno broj glasova - navode primjer kandidata Danila Tešanovića i Jadranka Savića	Ne, ne navodi elemente iz članka 5.30. stavak (2) toč. 2. i 3, zahtjev odbaciti kao neovlašten.	Ne	
237	OO SDA Bos. Petrovac	23.10.2008.	NE	Žalba/zahtjev za ponovno brojane gl. Stranke-smatraju da su oštećeni za 110 glasova	Ne, ne navodi elemente iz čl. 5.30 stav (2) tč. 2 i 3, isti odbaciti kao neovlašten	Ne	
238	Stranka za BiH OS Fojnica	23.10.2008.g	NE	Zahtjev za ponovno brojanje na biračkim mjestima: 114A005-Prokos, 1,016-prokos 2, 006-Majdan i 003-Gornja čaršija 2	Ne, ne navodi elemente iz članka 5.30. stavak (2) toč. 2. i 3, zahtjev odbaciti kao neovlašten.	Ne	

239	Ranko Nedić - SDS Srbac	23.10.2008.	NE	Zahtjev za ponovno brojanje glasova kandidata za načelnika - nedostaje 29 glasova	Ne, ne navodi elemente iz članka 5.30. stavak (2) toč. 2. i 3, zahtjev odbaciti kao neovlašten.	Ne	
240	SDS 1990 - Izvorna Foča	22.10.2008.		BM Dragočava			
241	Ivan Stević - akreditirani promatrač, Zvornik	23.10.2008.		BM Tršić			
242	SDP OO Gradačac	23.10.2008.		Za više biračkih mjesta -077 Hakija Osmić			

243.	Saša Bjelica OŠ "Knez Ivo", Bijeljina	23.10.2008.					
244.	Mersed Turbić Džinda - Gradačac	23.10.2008.		Vučkovci - BM 025A011- SDP			
245.	SDP Gradačac 01/1-292/08	23.10.2008.	NE	BM 025A009B BM 025A009A	Ne, ne navodi elemente iz članka 5.30. stavak (2) toč. 2. i 3, zahtjev odbaciti kao neovlašten.		IŽ-105/08 od 3.11.2008.g. Žalba se odbacuje
246.	Fuad Turbić – akreditirani promatrač	23.10.2008.		Vučkovci -BM 025A011			

247.	HSS-NHI za općinu Orašje	23.10.2008.		BM 022A005 BM 022A009 BM 022A010			
248.	Branka Boškić – Mrkonjić-Grad	24.10.2008.					
249.	SDS 1990 - Izvorna Foča	24.10.2008.					
250.	Ramo Husagić - SDP Tuzla	23.10.2008.	NE	Zahtjev za ponovno brojanje glasačkih listića u IJ Tuzla	Ne, podnesen od neovlaštene osobe, zahtjev odbaciti.	Nema osnova za ponovno brojanje, jer ne utječe na izborne rezultate.	IŽ-124/08 od 18.11.2008.g.

251.	SDA - OO Bosanska Dubica	23.10.2008.					
252.	PDP OO Bratunac	23.10.2008.					
253.	Boro Vukajlo – akreditirani promatrač, Banja Luka	23.10.2008.					
254.	Srpska radikalna stranka RS-a Zvornik	23.10.2008.					

255.	SNSD - Radenko Droca i Miro Šekarić - akreditirani promatrači, Višegrad	23.10.2008.	Ne	Zahtjev za ponovno brojanje glasačkih listića u IJ Višegrad	Ne, podnesen od neovlaštene osobe, zahtjev odbaciti.	Nema osnova za ponovno brojanje, jer ne utječe na izborne rezultate.	
256.	Ramiz Ramadanović -SDP Tuzla	28.10.2008.	NE	Zahtjev za ponovno brojanje - BM 050A038, imao 46glasova, a pregledano 26	Ne, ne navodi elemente iz članka 5.30. stavak (2) toč. 2. i 3, zahtjev odbaciti kao nepravovremen.	Ne	
257.	OIP Novi Tavnik – Irma Cerić	28.10.2008.					
258.	Miladin Nikolić - Caparde/Osmaci	28.10.2008.					

259.	Stojanka Džino – neovisi kandidat, Istočna Ilidža	28.10.2008.	DA	Zahtjev za ponovno brojanje - kontrola svih nevažećih listića	Ne, ne navodi elemente iz članka 5.30. stavak (2) toč. 2. i 3, zahtjev odbaciti kao nepravovremen.	Ne	
260.	Milan Benović - neovisni kandidat, Ugljevik	28.10.2008.	DA	Zahtjev za ponovno brojenje na svim biračkim mjestima	Ne, ne navodi elemente iz članka 5.30. stavak (2) toč. 2. i 3, zahtjev odbaciti kao nepravovremen.	Ne	
261.	Socijalistička partija RS-a Ugljevik	28.10.2008.					Zaključak SIP-a od 10.11.2008.g. kojim se odbacuje prigovor kao nepravovremen
262.	SNSD -Ugljevik Pero Mitrović i skupina odbornika	28.10.2008.		Zahtjev za ponovno brojanje			Zaključak SIP-a od 10.11.2008.g. kojim se odbacuje prigovor kao nepravovremen

263.	HSP Đapić - dr. Jurišić	5.11.2008.		Zahtjev za ponovno brojanje glasova na BM-u 171A022 Ljubuški			Zaključak SIP-a od 10.11.2008.g. kojim se odbacuje prigovor kao nepravovremen
264.	Socijalistička partija OO Vukosavlje	28.10.2008.		Zahtjev za ponovno brojanje mobilnih timova i glasova iz inozemstva			Zaključak SIP-a od 10.11.2008.g. kojim se odbacuje prigovor kao nepravovremen
265.	SRS dr. V. Šešelj	3.11.2008.		Zahtjev za ponovno brojanje - Brano Đukić - Čibuk			Zaključak SIP-a od 10.11.2008.g. kojim se odbacuje prigovor kao nepravovremen
266.	HDZ 1990 Tomislavgrad	3.11.2008.		Zamolba			Zaključak SIP-a od 10.11.2008.g. kojim se odbacuje prigovor kao nepravovremen

267.	Stipo Radovac - Hrvatska koalicija, Jajce	3.11.2008.					Zaključak SIP-a od 10.11.2008.g. kojim se odbacuje prigovor kao nepravovremen
------	---	------------	--	--	--	--	---



Prilog broj 12

ŽALBE APELACIJSKOM ODJELU SUDA BiH PODNESENE NA ODLUKU O OBJAVI REZULTATA LOKALNIH IZBORA 2008. GODINE OD 20.10.2008.G						
	PODNOŠITELJ ŽALBE	BROJ DATUM	PREDMETA I	NAVODI ŽALBE	RJEŠENJE SUDA BiH	PRIZIV USTAVNOM SUDU BiH

1.	PERO ŠPIRIĆ MRKONJIĆ-GRAD	05-1-07-5-3243-1-3/08 21.10.2008.g.	od	Prijava nepravilnosti na BM-U 064B004 pri unosu rezultata u obrazac ZR za Peru Špirića - SRS RS	Odluka SIP-a od 22.10.2008.g. -Naređuje se ponovno brojanje za sve političke stranke i njihove kandidate na BM-u 064B004 u osnovnoj izbornoj jedinici Mrkonjić-Grad	NE
2.	SDA OO GORAŽDE	05-1-07-5-3243-1-4/08 21.10.2008.g.	od	Nepravilnosti na biračkim mjestima 167A010B i 167A007, a odnose se na pogrešno upisan broj listića na obrascu ZR za SDA OO Goražde	Odluka SIP-a od 22.10.2008.g. -Naređuje se ponovno brojanje za Mustafu Gecu u osnovnoj izbornoj jedinici Goražde	NE
3.	SNSD MODRIČA	05-1-07-5-3243-1-5/08 21.10.2008.g.	od	Smatraju da su oštećeni glede dodjele broja mandata za Skupštinu općine Modriča	IŽ-52/08 od 27.10.2008.g. -Žalba se odbija	NE
4.	SDS OO GRADIŠKA	05-1-07-5-3243-1-6/08 21.10.2008.g.	od	Žalba zbog pogrešno utvrđenog činjeničnog stanja te što mandati nisu pravilno raspoređeni	IŽ-51/08 od 27.10.2008.g. -Žalba se odbija	NE

5.	1. SDS OO PELAGIĆEVO – 2 PUTA; 2. SRS dr. VOJISLAV ŠEŠELJ PELAGIĆEVO; 3. NS RADOM ZA BOLJITAK PELAGIĆEVO; 4. PDP PELAGIĆEVO	05-1-07-5-3243-1-7/08 22.10.2008.g.	od	Žalba na odluku o utvrđivanju i objavi rezult. Lokalnih izbora 2008.g jer su uočene brojne neregularnosti za vrijeme glasovanja na području općine Pelagićevo, što je i konačno utjecalo na krajnje rezultate	SDS IŽ-58/08 od 3.11.2008.g. -Žalba se odbija; IŽ-55/08 od 3.11.2008.g.; SRS dr. V. Šešelj IŽ-54/08 od 3.11.2008.g.; NS Radom za boljitak IŽ-56/08 od 3.11.2008.g.; PDP IŽ-57/08 od 3.11.2008.g.	NE
6.	SDS OO VLASENICA	05-1-07-5-3243-1-8/08 22.10.2008.g.	od	Žalba na odluku o utvrđivanju i objavi rezultata Lokalnih izbora 2008. u Vlasenici. Na BM-u 103B004 Dom kulture pronađen fotokopiran glasački listić, a izvornik je iznesen	IŽ-71/08 od 29.10.2008.g. -Žalba se odbija	NE
7.	SNSD OO ISTOČNA ILIDŽA	05-1-07-5-3243-1-9/08 22.10.2008.g.	od	Povrede Izbornog zakona BiH na BM-u 132B009 Dobrinja 4 u smislu da je nakon prebrojavanja glasova utvrđen višak glasačkih listića, što upućuje na sumnju da je uneseno nekoliko listića na BM, te je u blizini BM-a pronađen listić SDS-a istovjetan izvornom glasačkom listiću i na njemu je crvenom strelicom sugerirano za koga glasovati	IŽ-53/08 od 29.10.2008.g. -Žalba se odbija	DA SIP BiH je uputio odgovor na navode iz priziva Ustavnom sudu BiH 4.12.2008.g.

8.	SNSD OO VIŠEGRAD	05-1-07-5-3243-1-10/08 22.10.2008.g.	od	Žalba na rezultate na BM-u 147B012 Nezuci i 147B006 Bikavac Višegrad, te traže ispravak rezultata na tim mjestima	IŽ-66/08 od 03.11.2008.g. -Žalba se odbija	NE
9.	EDIN HARAČIĆ TUZLA	05-1-07-5-3243-1-11/08 23.10.2008.g.	od	Žalba zbog sumnje u ispravnost Odluke kojom je riješen prigovor Enesa Mešanovića	IŽ-74/08 od 30.10.2008.g. vraćen predmet, Sud BiH smatra da to nije žalba već zahtjev	NE
10.	ENVER IMŠIROVIĆ MUNJA	05-1-07-5-3243-1-12/08 23.10.2008.g.	od	Žalba na objavljene preliminarne rezultate	IŽ-121/08 od 17.11.2008.g. -Žalba se odbija	NE
11.	MARKO VIDAČ	05-1-07-5-3243-1-13/08 23.10.2008.g.	od	Žalba na utvrđene i objavljene rezultate od 20.10.2008.g.	IŽ-68/08 od 5.11.2008.g. -Žalba se odbija -u istom postupku riješen i zahtjev i žalba	NE

12.	MILUTIN SAVČIĆ HAN-PIJESAK	05-1-07-5-3243-1-15/08 22.10.2008.g.	od	Žalba na konačnu listu zbirnih rezultata i broj glasova PDP-a u SO Han-Pijesak	IŽ-75/08 od 3.11.2008.g. -Žalba se odbija	NE
13.	SDA OO CENTAR SARAJEVO	05-1-07-5-3243-1-16/08 22.10.2008.g.	od	Žalba na dodjelu mandata općinskih vijećnika u OV Centar Sarajevo iz SDA u odnosu na SDP	IŽ-67/08 od 29.10.2008.g. -Žalba se odbacuje kao nedopuštena	NE
14.	SDS OO GLAMOČ	05-1-07-5-3243-1-17/08 24.10.2008.g.	od	Žalba na način brojanja glasačkih listića u izbornoj jedinici Glamoč	IŽ-70/08 od 29.10.2008.g.-Žalba se odbija	NE
15.	SDS OO ŠAMAC	05-1-07-5-3243-1-18/08 24.10.2008.g.	od	Žalba zbog utvrđene pogreške na BM-u 021B019 u Šamcu	IŽ-60/08 od 29.10.2008.g. -Žalba se odbacuje kao nepravovremena	NE
16.	ZAVIČAJNI SOCIJALDEMOKRATI - MILE MARČETA	05-1-07-5-3243-1-19/08 28.10.2008.g.	od	Žalba zbog zlorabe položaja voditelja Šumske uprave Dragana Lukača, koji službenim automobilima dovozi birače iz Banje Luke, Ribnika i Drvara	IŽ-99/08 od 3.11.2008.g. -Žalba se odbacuje kao nepravovremena	NE

17.	SDP OO OSMACI	05-1-07-5-3243-1-20/08 28.10.2008.g.	od	Žalba na objavljene preliminarne rezultate i traže ponovno brojanje na BM-u 081B004 Caparde	IŽ-88/08 od 3.11.2008.g. -Žalba se odbacuje kao nepravovremena	NE
18.	NEZAVISNA DEMOKRATSKA STRANKA BIJELJINA	05-1-07-5-3243-1-21/08 29.10.2008.g.	od	Žalba na Odluku o izmjeni Odluke br: 05-01-07-1-3237/08 od 27.10.2008.g. jer SIP BiH nije u nju uvrstio sve promjene na biračkim mjestima 029B014 i 029B015 za Bijeljину	IŽ-108/08 od 3.11.2008.g. -Žalba se odbacuje kao nepravovremena	NE
19.	DRAGAN RADOVANOVIĆ	05-1-07-5-3243-1-22/08 29.10.2008.g.	od	Žalba zbog nepravilno utvrđenog materijalnog prava, te da je on kao kandidat SRS dr. Vojislav Šešelj osvojio više glasova nego što mu je upisano (na BM Lakat glasovala njegova rodbina za njega, a on na tom BM-u nema niti jedan glas - nelogično)	IŽ-109/08 od 3.11.2008.g. -Žalba se odbacuje kao neutemeljena	NE
20.	DEMOKRATSKI NARODNI SAVEZ GLAVNI ODBOR VIŠEGRAD	05-1-07-5-3243-1-23/08 29.10.2008.g.	od	Žalba jer je pri ponovnom prebrojavanju glasačkih listića utvrđeno odstupanje od podataka na pojedinim biračkim mjestima te traže poništenje izbornih rezultata i raspisivanje novih za razinu SO Višegrad	IŽ-104/08 od 4.11.2008.g. -Žalba se odbija kao neutemeljena	NE

21.	SNSD BANJA LUKA (ZA BIJELJINU)	05-1-07-5-3243-1-24/08 29.10.2008.g.	od	Žalba na Odluku o izmjeni Odluke br: 05-01-07-1-3237/08 od 27.10.2008.g. jer SIP BiH nije u nju uvrstio sve promjene na biračkim mjestima 029B014 i 029B015 za Bijeljinu, te traže ponovno prebrojavanje na još 30 biračkih mjesta	IŽ-111/08 od 3.11.2008.g. -Žalba se odbacuje kao nepravovremena NE
22.	LUČIANO KALUŽA	05-1-07-5-3243-1-25/08 30.10.2008.g.	od	Žalba na odluku o utvrđivanju i objavi rezultata Lokalnih Izborna 2008. jer je općini Teslić bio veliki broj nevažećih glasačkih listića, te da su ih svjesno radili članovi BO-a, konkretno na BM-u 074B022	IŽ-114/08 od 3.11.2008.g. -Žalba se odbacuje NE
23.	HDZ BIH OO JAJCE	05-1-07-5-3243-1-26/08 30.10.2008.g.	od	Žalba na objavljene rezultate za općinsko vijeće Jajce, te da su na njihovoj listi upisani pogrešni podaci	IŽ-113/08 od 5.11.2008.g. -Žalba se odbacuje NE

**Prilog broj
13**

**PREGLED OBAVIJESTI (PRIJAVA) DOSTAVLJENIH TUŽITELJSTVIMA (BIH, KANTONALNIM I OKRUŽNIM) OD SREDIŠNJEG
IZBORNOG POVJERENSTVA BIH, VEZANO UZ LOKALNE IZBORE 2008. GODINE**

R.B.	BROJ I DATUM OBAVIJESTI (PRIJAVE)	RAZLOZI ZA PODNOŠENJE OBAVIJESTI (PRIJAVE) TUŽITELJSTVIMA	KRATKI NAVODI OBAVIJESTI (PRIJAVE)	TUŽITELJSTVO KOJEM JE OBAVIJEST (PRIJAVA) DOSTAVLJE- NA	PROSLIJEĐENO NA NADLEŽNOST TUŽITELJSTVU	AKT-UPIT SIP BIH U KOJOJ SE FAZI PREDMET NALAZI	ODGOVOR TUŽITELJSTVA U KOJOJ SE FAZI PREDMET NALAZI
-------------	--	--	---	--	--	--	--

1.	05-1-07-5-2518/08 od 19.9.2008.g.	<p>Prigovor SDS-a OO Doboj Postoje osnovi sumnje da je počinjeno kazneno djelo <i>povreda slobode opredjeljenja birača</i> iz članka 151. Kaznenog zakona BiH</p>	<p>Predsjednik OO SNSD-a Doboj i kandidat za načelnika Zdravko Miličević navodno su dijelili letke građanima prijetećeg sadržaja da će biti zatvoren u zatvor tko bude glasovao za Obrena Petrovića i SDS</p>	<p>Tužiteljstvo Bosne i Hercegovine</p>	<p>Tužiteljstvo BiH je akt SIP BiH s potpunim spisom predmeta proslijedilo Okružnom tužiteljstvu Doboj dana 16.10.2008.g., jer je riječ o lokalnim izborima, a ne o izborima za institucije BiH</p>	<p>Akt broj: 05-1-07-5-2518/08 od 16.1.2009.g.</p>	
2.	05-1-07-5-2798/08 od 19.9.2008.g.	<p>Izjave Ive Bošnjaka, Stjepe Bošnjaka i Franje Marjanovića Postoje osnovi sumnje da su počinjena kaznena djela <i>prijevара pri glasovanju</i> iz članka 152. i <i>povreda tajnosti glasovanja</i> iz članka 153. Kaznenog zakona BiH</p>	<p>Prijava se odnosi na postupak aktualnog predsjedika SO Pelagićevo Antu Matica, koji je obilazio navedene osobe iz izjave u mjestu njihova boravišta i umjesto njih popunjavao formulare za glasovanje</p>	<p>Tužiteljstvo Bosne i Hercegovine</p>		<p>Akt broj: 05-1-07-5-2797/08 od 16.1.2009.g.</p>	<p>Aktom broj: A-78/09 od 5.2.2009.g. Tužiteljstvo BiH nas obavještava da je obavijest SIP BiH prosljedilo na nadležnost Okružnom tužiteljstvu Doboj</p>

3.	05-1-07-5-2634-1-60/08 od 30.9.2008.g.	<p>Prijava Pokreta za Prnjavor</p> <p>Postoje osnovi sumnje da je počinjeno kazneno djelo iz Kaznenog zakona BiH</p>	<p>U prijavi navode da su predsjednik SNSD-a OO Prnjavor Drago Kalabić i kandidat SNSD-a za načelnika Drago Tomaš, 16.9.2008.g. u liječničkoj ordinaciji na grub način tražili od dr. Miodraga Marjanovića da povuče kandidaturu za načelnika</p>	Tužiteljstvo Bosne i Hercegovine		Akt broj: 05-1-07-5-2798/08 od 16.1.2009.g.	Aktom broj: A-78/09 od 5.2.2009.g. Tužiteljstvo BiH nas obavještava da je obavijest SIP BiH prosljedilo na nadležnost Okružnom tužiteljstvu B. Luka
----	--	---	---	----------------------------------	--	---	---

4.	05-1-07-5-3055/08 od 3.10.2008.g.	<p>Prijave Udruge Hrvata Feniks</p> <p>Postoje osnovi sumnje da je počinjeno kazneno djelo <i>izborna prijevara</i> iz članka 154. i <i>krivotvorenje službene isprave</i> iz članka 226. stavak (2) Kaznenog zakona BiH, odnosno članka 377. Kaznenog zakona R-a</p>	<p><i>Feniks</i>, Udruga Hrvata povratnika u Bos. Posavinu, primila je 2.084 prijave za glasovanje izvan BiH i dostavila ih SIP-u BiH koji je te prijave razmatrao na 47. sjednici i zaključio da ih ne može uzeti kao valjan dokaz o državljanstvu jer su izdane od nenadležnog tijela</p>	Tužiteljstvo Bosne i Hercegovine	Tužiteljstvo BiH je akt SIP-a BiH s cjelocitim spisom predmeta prosljedio Kantonalnom tužiteljstvu Orašje dana 15.10.2008.g., jer je riječ o lokalnim izborima, a ne o izborima za institucije BiH	Akt broj: 05-1-07-5-3055/08 od 16.1.2009.g.	<p>Aktom broj: KTA-379/08 od 4.2.2009.g. Kantonalno Tužiteljstvo Posavskog kantona obaviještava SIP BiH da je cjeloviti spis dostavljen Okružnom tužiteljstvu Doboj Aktom broj: KTA-820/08 od 18.2.2009.g. Okružno tužiteljstvo Doboj obavještava SIP da je istraga po predmetu u tijeku i da je provjera otežana zbog sporosti kruženja podnesaka</p>
----	-----------------------------------	--	---	----------------------------------	---	---	--

5.	05-1-07-5-2634-1-13/08 od 4.10.2008.g.	<p>Anonimna prijava skupine građana Kneževo Postoje osnovi sumnje da je počinjeno kazneno djelo <i>povreda slobode opredjeljenja birača</i> iz članka 151. Kaznenog zakona BiH</p>	<p>Kandidat SNSD-a za načelnika Općine Kneževo Čedo Vuković, trenutno direktor Šumskog gazdinstva "Čemernica", zlorabi položaj tako što kupuje glasove birača, a zauzvrat daje jedan prostorni metar drva</p>	Tužiteljstvo Bosne i Hercegovine	<p>Tužiteljstvo BiH je akt SIP-a BiH s cjelovitim spisom predmeta prosljedilo Okružnom tužiteljstvu Banja Luka dana 15.10.2008.g, jer je riječ o lokalnim izborima, a ne o izborima za institucije BiH</p>	Akt broj: 05-1-07-5-2634-1-13/08 od 16.1.2009.g.	<p>Aktom broj: KTA II-195/08 od 26.1.2009.g. Tužiteljstvo nas obavještava da je prijavu prosljedilo CJB-u Banja Luka - Sektor kriminalističke policije</p>
6.	05-1-07-5-2634-1-122/08 od 5.10.2008.g.	<p>Žalba SNSD OO Vlasenica Postoje osnovi sumnje da je počinjeno kazneno djelo <i>povreda slobode opredjeljenja birača</i> iz članka 151. Kaznenog zakona BiH</p>	<p>Načelnik komunalne inspekcije i kandidat SDS-a za načelnika Općine Vlasenica Nebojša Džebo prijetio je bračnom paru Milenku i Malini Miljanić koji drže STR u Jevtićima, jer su članovi SNSD-a</p>	Tužiteljstvo Bosne i Hercegovine	<p>Tužiteljstvo BiH je akt SIP-a BiH s cjelovitim spisom predmeta prosljedio Okružnom tužiteljstvu Istočno Sarajevo dana 15.10.2008.g, jer je riječ o lokalnim izborima, a ne o izborima za institucije BiH</p>	Akt broj: 05-1-07-5-2634-1-122/08 od 16.1.2009.g.	<p>Aktom broj: A-262/08 od 26.1.2009.g. Tužiteljstvo nas obavještava kako je utvrdilo da ne postoji osnova sumnji za kazneno djelo za koje se poduzima progon po službenoj dužnosti</p>

7.	05-1-07-5-2634-1-129/08 od 5.10.2008.g.	<p>Žalba SNSD-a OO Vlasenica</p> <p>Postoje osnovi sumnje da je počinjeno kazneno djelo <i>povreda slobode opredjeljenja birača</i> iz članka 151. Kaznenog zakona BiH</p>	<p>Direktor ODKP "Čistoća" iz Vlasenice Radovan Maksimović i zamjenik načelnika Radomir Stevanović vršili su pritisak na Sretena Vasiljevića, člana SNSD-a, da će ostati bez posla u ODKP "Čistoća" ako ne glasuje za SDS</p>	<p>Tužiteljstvo Bosne i Hercegovine</p>		<p>Akt broj: 05-1-07-5-2798/08 od 16.1.2009.g.</p>	<p>Aktom broj: A-78/09 od 5.2.2009.g. Tužiteljstvo BiH nas obavještava da je obavijest SIP-a BiH prosljedilo na nadležnost Okružnom tužiteljstvu Istočno Sarajevo</p>
8.	05-1-07-5-2634-1-100/08 od 7.10.2008.g.	<p>Anonimna prijava skupine građana Bosanski Brod</p>	<p>Prijava u vezi s ponašanjem aktualnog načelnika Vida Ivanovića, koji je otvorio <i>bianco</i> narudžbu u tvrtki "Market Nešo" te građanima dijeli pakete, a zauzvrat traži glas</p>	<p>Republičko tužiteljstvo Doboj</p>		<p>Akt broj: 05-1-07-5-2634-1-100/08 od 16.1.2009.g.</p>	

9.	05-1-07-5-2634-1-103/08 od 07.10.2008.g	Anonimna prijava skupine građana Jajca	Prijava u vezi s ponašanjem aktualnog načelnika Nisveta Hrnjića, koji je iz proračuna općine podigao novac kao pomoć socijalno ugroženim osobama i dijeli po 50 KM po jednom potencijalnom glasaču, a zauzvrat traži glas	Kantonalnom tužiteljstvu Travnik		Akt broj: 05-1-07-5-2634-1-103/08 od 16.1.2009.g.	Dana 5.2.2009.g. Kantonalno tužiteljstvo nas obavještava da su uzeli u rad obavijest SIP-a BiH
10.	05-1-07-5-3139/08 od 9.10.2008.g.	Prijava Fahre Hajdarevića iz Austrije Postoje osnovi sumnje da je počinjeno kazneno djelo <i>povreda slobode opredjeljenja birača</i> iz članka 151. i <i>izborna prijevara</i> iz članka 154. Kaznenog zakona BiH	Navodi da su dana 15.7.2008.g. u Srebrenici izdavane isprave BiH građanima Srbije srpske nacionalnosti, radi omogućavanja glasovanja na teritoriju općine Srebrenica	Tužiteljstvo Bosne i Hercegovine		Akt broj: 05-1-07-5-2798/08 od 16.1.2009.g.	

11.	05-1-07-5-3091-1-125/08 od 9.10.2008.g.	<p>Prijava BPS-Sefer Halilović OO Zenica Postoje osnovi sumnje da je počinjeno kazneno djelo <i>povreda slobode opredjeljenja birača</i> iz članka 151. Kaznenog zakona BiH</p>	<p>Navode da je član biračkog odbora i promatrač iz BPS-Sefer Halilović, Sinan Husejinović, na BM-u u Šerićima primio mito u iznosu od 1.000,00 KM</p>	<p>Tužiteljstvo Bosne i Hercegovine</p>		<p>Akt broj: 05-1-07-5-2798/08 od 16.1.2009.g.</p>	<p>Aktom broj: A-78/09 od 5.2.2009.g. Tužiteljstvo BiH nas obavještava da je obavijest SIP-a BiH prosljedilo na nadležnost Kantonalnom tužiteljstvu Zeničko-dobojskog kantona</p>
12.	05-1-07-5-3017/08 od 10.10.2008.g.	<p>Anonimna prijava dostavljena posredstvom OIP-a Dobož Postoje osnovi sumnje da je počinjeno kazneno djelo <i>izborna prijevara</i> iz članka 154. Kaznenog zakona BiH</p>	<p>U prijavi se navodi da je Pero Krnjić za izbore dijelio kuverte za glasovanje Hrvatima u Hrvatskoj, tako da su on i Nenad Križić pokupili kuverte umjesto da ih pošalju poštom</p>	<p>Tužiteljstvo Bosne i Hercegovine</p>	<p>Tužiteljstvo BiH je akt SIP-a BiH s cjelovitim spisom predmeta prosljedilo Okružnom tužiteljstvu Dobož dana 16.10.2008.g., jer je riječ o lokalnim izborima, a ne o izborima za institucije BiH</p>	<p>Akt broj: 05-1-07-5-2518/08 od 16.1.2009.g.</p>	

13.	05-1-07-5-2634-1-127/08 od 14.10.2008.g.	<p>SDA OO Trnovo Postoje osnovi sumnje da je počinjeno kazneno djelo <i>povreda slobode opredjeljenja birača</i> iz članka 151. i <i>izborna prijevara</i> iz članka 154. Kaznenog zakona BiH</p>	<p>U prijavi navode da je SBiH u više navrata u općini Trnovo počinila izbornu prijevaru i kupovinu glasačkog tijela tako što je glasačima dijelila junice, kao i da se na nekim biračkim popisima nalaze umrle osobe, te da su se određene osobe protuzakonito preregistrirale</p>	Tužiteljstvo Bosne i Hercegovine		Akt broj: 05-1-07-5-2798/08 od 16.1.2009.g.	<p>Aktom broj: A-78/09 od 5.2.2009.g. Tužiteljstvo BiH nas obavještava da je obavijest SIP-a BiH prosljedilo na nadležnost Kantonalnom tužiteljstvu Sarajevo</p>
-----	--	---	---	----------------------------------	--	---	--

KONGRES LOKALNIH I REGIONALNIH VLASTI

15. sjednica

Jesenje zasjedanje

Strasbourg, 2. i 3. prosinca 2008.

Lokalni izbori u Bosni i Hercegovini (promatrani 5. listopada 2008. godine)

Preporuka 256 (2008)²

² Usvojio je Stalni odbor Kongresa 3. 12. 2008. (vidjeti dokument CG(15)34REC, Nacrt preporuke predstavio N. Mermagen (Ujedinjeno Kraljevstvo, l, ILDG) izvjestitelj).

Kongres,

1. Pozivajući se na:
 - a. Statutarnu rezoluciju Odbora ministara 60. kongresa lokalnih i regionalnih vlasti Vijeća Europe (2007), posebice na njezin članak 2. stavak (4), kojim se Kongresu povjerava priprema izvješća i preporuka nakon promatranja lokalnih i/ili regionalnih izbora;
 - b. Načela iz Europske povelje o lokalnoj samoupravi (ECLSG), koju je Bosna i Hercegovina ratificirala 12. 7. 2002. i koja je stupila na snagu 1. 11. 2002. godine;
 - c. Svoja prijašnja izvješća o izborima promatranim u Bosni i Hercegovini i/ili njezinim konstitutivnim entitetima, kao i izvješća o lokalnoj i regionalnoj demokraciji u BiH;
 - d. Svoje Obrazloženje (Memorandum) CG(15)34REP o lokalnim (općinskim) izborima u BiH, održanim 5. listopada 2008. godine, s detaljnim nalazima promatračke misije Kongresa;
2. Prisjećajući se svoje uloge u nadgledanju lokalnih i regionalnih izbora, utemeljene na načelu da je održavanje lokalnih i regionalnih izbora, sukladno međunarodnim izbornim standardima, bitno za konsolidiranje demokracije i osiguranje dobre vlasti;
3. Pozdravlja činjenicu da je raseljenim osobama pruženo posebno pravo glasa na općinskim izborima 2008. godine, kao i odluku kojom je žiteljima Srebrenice iz 1991. godine dopušteno odabrati hoće li glasovati za trenutno mjesto boravišta ili za Srebrenicu, bez obzira na njihovo sadašnje prebivalište;
4. Pozdravlja činjenicu da su ovi izbori održani sukladno međunarodnim standardima i standardima Vijeća Europe;
5. Međutim, ipak preporučuje:
 - a. Bolje označavati prostorije u kojima su biračka mjesta, kao i unutrašnjost zgrada u kojima je smješteno nekoliko biračkih mjesta, kako bi glasačima olakšali sudjelovanje na izborima;
 - b. Omogućiti bolji pristup biračkim mjestima osobama s invaliditetom;
 - c. Poduzeti konkretne mjere protiv upotrebe mobilnih telefona na biračkim mjestima, radi isključivanja mogućnosti unošenja mobilnih telefona u kabinu za glasovanje;
 - d. Odrediti dulji rok za brojanje listića za glasovanje po proporcionalnom sustavu;
 - e. Poboljšati prezentaciju glasačkih listića i učiniti ih lakšim za upotrebu u smislu veličine, fonta, predstavljanja i formata;
 - f. Ohrabriti upotrebu odvojenih glasačkih kutija za različite vrste glasačkih listića koji se koriste;
 - g. Izbjegavati privremene objekte, poput šatora, za biračka mjesta;
 - h. Poboljšati mehanizme za registraciju izbjeglica koje žive izvan teritorija BiH, radi izbjegavanja situacija u kojima se potencijalni birač ne može registrirati isključivo zbog administrativnih prepreka.

6. Kongres nadalje preporučuje Odboru ministara Vijeća Europe da evidentira ovu preporuku i popratno Obrazloženje (Memorandum) te ih dostavi vlastima BiH i relevantnim tijelima međuvladinog sektora, Venecijanskoj komisiji, Glavnoj direkciji za demokraciju i političke poslove i komesaru za ljudska prava.
7. Također poziva Parlamentarnu skupštinu Vijeća Europe da uzme u obzir navedene preporuke u granicama njezine nadzorne procedure.
8. Kongres ponovno potvrđuje svoju spremnost da podrži i pomogne vlastima BiH u njihovim naporima da konsolidiraju lokalnu demokraciju u skladu s preuzetim obvezama BiH u smislu međunarodnih izbornih standarda i Europske povelje o lokalnoj samoupravi.

KONGRES LOKALNIH I REGIONALNIH VLASTI

Jesenje zasjedanje

CG(15)34REP

7. 11. 2008. godine

STALNI ODBOR

Lokalni izbori u Bosni i Hercegovini promatrani 5. listopada 2008. godine

Nigel Mermagen, Ujedinjeno Kraljevstvo (L, ILDG)

Obrazloženje (Memorandum)

Ured Kongresa

Sažetak:

Nakon što su vlasti Bosne i Hercegovine uputile službeni poziv za promatranje općinskih izbora u BiH u nedjelju, 5. 10. 2008. godine, i na temelju Izbornog zakona BiH kojim je omogućen pristup izborima međunarodnima i domaćim promatračima, Kongres je imenovao promatračku misiju, koju su činili članovi Kongresa i Odbora regija EU. Izaslanstvo je predvodila gđica Marie-Rose Koro, članica francuskog izaslanstva u Kongresu (puni sastav izaslanstva dan je u Dodatku I).

Uloga izaslanstva Kongresa bila je da procjeni izborni proces, te osigura njegovu sukladnost s međunarodnim standardima i uvjetima za demokratske i otvorene izbore.

Promatračka misija ocijenila je da su izbori provedeni sukladno međunarodnim standardima i standardima Vijeća Europe za demokratske izbore. Glasovanje je prošlo bez većih incidenata. Izaslanstvo Kongresa međutim je izrazilo žaljenje zbog maloga odziva birača u cijeloj zemlji, posebice u velikim gradovima, i etničkih podjela koja su narušavale kampanju.

R: Dom regija/ L: Dom vlasti

ILDG: Neovisna i liberalna demokratska skupina Kongresa

EPP/CD: Skupina Europske narodne stranke- Demokršćani Kongresa

SOC: Skupina socijalista Kongresa

NR: Član koji ne pripada nijednoj političkoj skupini Kongresa (neraspoređeni član)

Sadržaj

- I. Uvod**
- II. Izborna administracija i proces**
- III. Glavni nalazi promatranja**
- IV. Zaključci**

Dodaci

Dodatak I - Sastav izaslanstva Kongresa

Dodatak II - Priopćenje za javnost izaslanstva Kongresa od 6. 10. 2008. godine

I. Uvod

1. Izaslanstvo želi zahvaliti vlastima BiH na njihovoj pomoći i suradnji. Osim toga, izaslanstvo je zahvalno gđici Caroline Revaud, specijalnoj izaslanici glavnog tajnika Vijeća Europe u BiH, g. Esadu Mavriću i ostalom osoblju Ureda Vijeća Europe u Sarajevu na njihovoj potpori i pomoći, potrebnim za kvalitetan rad i učinkovitost promatračke misije.
2. Izaslanstvo Vijeća Europe, podijeljeno u sedam timova, sudjelovalo je na nekoliko pripremnih sastanaka. U Sarajevu je održalo sastanke s članovima Središnjeg izbornog povjerenstva BiH (SIP), zatim s članovima Izaslanstva BiH u Kongresu, s predstavnicima međunarodne zajednice u BiH, te s predstavnicima političkih stranaka. Ostali sastanci održani su u Banjoj Luci, Prijedoru, Mostaru, Srebrenici, Doboju, Brčkom i Sarajevu (za detaljan program vidjeti Dodatak III).
3. Za razliku od ranijih godina, ODIHR, institucija OESS-a zadužena za nadgledanje izbora, nije poslala svoje promatrače za izbore održane 5. 10. 2008. godine, što je do određene mjere značilo veću ulogu i odgovornost za promatrače Kongresa.

II. Izborna administracija i proces

4. Osnova demokratskog izbornog procesa sadržana je u različitim državnim i entitetskim zakonima. Izborni zakon BiH općenito je dobar okvir za provedbu izbora. Zakon je usvojen 2001. godine i izmijenjen je 2002, 2004, 2005, 2006. i 2008. godine. Najnovijim izmjenama Izbornog zakona BiH uvedena je zastupljenost nacionalnih manjina i posebna pravila registracije birača - prijašnjih stanovnika Srebrenice.
5. Glasovanje je održano u 149 općina u cijeloj zemlji. Tri milijuna građana BiH s navršenih 18 godina i koji su registrirani u Središnjem biračkom popisu birali su 140 načelnika i članove 142 lokalna vijeća/skupštine (koje broje 3.145 vijećnika/odbornika). Općinska vijeća/skupštine općina birana su po sustavu proporcionalne zastupljenosti, s izbornim pragom od 3%.
6. Na izborima je registrirano 80 političkih stranaka, 239 neovisnih kandidata i 41 koalicija. U 140 općina bilo je 566 kandidata za načelnika i 29.641 kandidata za 142 lokalna vijeća/skupštine. Svi načelnici birani su neposredno, osim u Gradu Mostaru i Brčko Distriktu, gdje je nametnut sustav posrednog biranja.³
7. Prema odredbama Izbornog zakona BiH, hijerarhijsku strukturu za provedbu ovih izbora čine: SIP na državnoj razini, općinska izborna povjerenstva (OIP) i birački odbori. Broj članova biračkih odbora varirao je između sedam, pet i tri člana, ovisno o broju registriranih birača u općini.
8. Općinske izbore u cijelosti su financirale i organizirale državne vlasti, što traje još od 2004. godine.
9. Raseljene osobe dobile su posebno pravo glasa na općinskim izborima 2008. godine: mogli su birati hoće li osobno ili u odsutnosti glasovati za mjesto sadašnjeg prebivališta

³ Podatak Misije OESS-a u BiH.

ili za svoju prijeratnu izbornu jedinicu. Izmijenama Izbornog zakona BiH, donesenim 7. 5. 2008. godine, prijeratni stanovnici Srebrenice dobili su posebno pravo glasovanja. Kako je bio slučaj s raseljenim osobama, stanovnici Srebrenice iz 1991. godine mogli su birati hoće li glasovati za mjesto svoga prebivališta ili za Srebrenicu, bez obzira na njihovo sadašnje prebivalište. Birači su u nekoliko mjesta prvi puta mogli izabrati predstavnike nacionalnih manjina (34 općine ukupno su rezervirale 37 mandata za predstavnike manjina).

III. Glavni nalazi promatranja

10. Izbore je promatrao veliki broj lokalnih promatrača, koje su uglavnom odredile političke stranke. Izaslanstvo Kongresa je na biračkim mjestima koja je posjetilo susrelo predstavnike 1-2 nevladine organizacije ili neovisna promatrača.
11. Izaslanstvo je sa zadovoljstvom konstatiralo da su SIP, kao i brojna općinska izborna povjerenstva koja je posjetilo dan prije održavanja izbora, ispunili sve svoje odgovornosti u pogledu pripreme izbora i da su poštovali sve zakonom utvrđene rokove. Zaključeno je da općenito postoji zdrava radna klima povjerenja i suradnje između članova SIP-a i ostalih izbornih povjerenstava.
12. Ravnopravnost spolova poštovana je u većini biračkih odbora, a znatnim su brojem njih predsjedale žene.
13. Općinska izborna povjerenstva pružila su pomoć glasačima otvaranjem telefonskih linija za pozive kojima su tražene detaljne informacije o biračkim mjestima u kojima trebaju glasovati. Izaslanstvo je boravaći u posjetu jednom broju OIP-a primijetilo da je ovakva praksa učinkovita.
14. Očito je da su političke stranke potrošile velike iznose u svojim predizbornim kampanjama. To se može procijeniti velikim brojem postera i plakata u cijeloj zemlji. Izaslanstvo nije moglo dobiti točne podatke o izvorima financiranja od predstavnika političkih stranaka.
15. SIP je poduzeo veliki broj inicijativa kako bi povećao sudjelovanje birača tiskanjem publikacija, letaka i postera, te emitiranjem televizijskih i radijskih spotova, s ciljem podizanja svijesti za dan održavanja izbora. Također je odredio osobe koje su putovale u ruralna područja kako bi biračima pojasnile način glasovanja i izborne procedure. SIP je također uložio veliki napor da obavijesti prijašnje i sadašnje stanovnike Srebrenice o posebnoj glasačkoj proceduri koja se odnosi na njih na dan održavanja izbora.
16. Iako je SIP izvijestio izaslanstvo da u kabinama za glasovanje ne bi trebala biti dopuštena upotreba mobilnih telefona, na većini je biračkih mjesta primijećeno da biračima nije ukazano na zabranu upotrebe mobilnih telefona. Na nekoliko je biračkih mjesta primijećeno da su birači i/ili članovi biračkih odbora razgovarali mobilnim telefonom na biračkom mjestu, pa čak i u kabini za glasovanje.
17. Unatoč sustavu koji je predstavio SIP, a koji je svakom biraču davao mogućnost da u veoma kratkom roku dozna gdje je mjesto na kojem će glasovati jednostavnim slanjem SMS-poruke, izaslanstvo je primijetilo da na ulicama nije bilo jasnih znakova koji upućuju na blizinu biračkog mjesta. Izaslanstvo je također primijetilo da u zgradama (posebice školama) u kojima su bila smještena većina biračkih mjesta znakovi nisu

uvijek jasno sadržavali upute za različita biračka mjesta. To je veoma često rezultiralo okupljanjima i zabunama ispred biračkog mjesta.

18. Skoro sva promatrana biračka mjesta imala su osiguranje, a ispred svakog biračkog mjesta stajao je policijski službenik spreman da se umiješa u slučaju potrebe.
19. Jedna od glavnih tema razgovora s članovima SIP-a BiH i predstavnicima političkih stranaka bilo je neuključivanje 2.048 bosanskih Hrvata, izbjeglica u Hrvatskoj, na popis birača koji mogu sudjelovati na izborima. Ove izbjeglice uglavnom dolaze iz općina Derventa i Bosanski Brod i nisu bile u mogućnosti predočiti dokaz o državljanstvu BiH. Čak je 10.759 izbjeglica iz BiH koje žive u inozemstvu podnijelo prijave za glasovanje na općinskim izborima. SIP je prihvatio 6.465 ovih zahtjeva, navodeći različite razloge za odbijanje ostalih. Odbijanje ostalih birača bilo je tema pisanja većine dnevnih listova i veoma su ga kritizirale političke stranke, vjerujući kako su ta odbijanja politički motivirana. Ipak, SIP je uvjerio izaslanstvo da su razlozi odbijanja objektivne administrativne prepreke.
20. Pristup osoba s invaliditetom biračkim mjestima ograničen je u većini biračkih mjesta koje smo posjetili.
21. Brojanje glasova, koje je potpuno završeno nekoliko sati nakon izbora, bilo je dug i zahtjevan proces na mnogim biračkim mjestima zbog veličine glasačkog listića za proporcionalno glasovanje, zbog dužine kandidatskih lista, te zbog veoma velikog formata glasačkog listića i predstavljanja. U Novom Sarajevu zapažen je poseban problem, jer je glasački listić za izbor načelnika tiskan na obje strane papira, a određeni broj kandidata bio je vidljiv na drugoj strani. Ovo je zbunjivalo birače i mnogi su listići bili nevažeći.
22. Na većini biračkih mjesta upotrijebljena je jedna glasačka kutija za oba glasačka listića, što se pokazalo veoma mučnim tijekom brojanja glasova, jer su tanji listići upadali u deblje listiće i bilo ih je teško naći u trenutku brojanja.
23. Svi članovi biračkih odbora prošli su obuku prije izbora koju su organizirala općinska izborna povjerenstva i SIP BiH. Ured Europske komisije u Sarajevu također je organizirao obuku za 150 osoba iz biračkih odbora.
24. Članovi izaslanstva Kongresa koji su boravili u Brčko Distriktu primijetili su da je Vodič za provedbu izbora, koji je tiskan uz financijsku pomoć Ureda Europske komisije u Sarajevu, bio veoma često korišten na biračkim mjestima.
25. U Brčkom je određeni broj biračkih mjesta bio smješten u privremenim objektima (šatorima), što može izazvati niz problema, ovisno o vremenskim uvjetima, dnevnom svjetlu itd.
26. Na dan održavanja izbora također smo primijetili da je građanima pružana pomoć pri glasovanju. Mnogo je starijih osoba tražilo pomoć pri glasovanju od članova obitelji, iako je u veoma rijetkim slučajevima primijećena i pomoć članova biračkih odbora.

IV. Zaključci

27. Zaključeno je da su izbori općenito tehnički veoma dobro organizirani i sukladni su međunarodnim standardima i standardima Vijeća Europe za demokratske izbore. Glasovanje je proteklo bez većih incidenata.
28. Obuka koju je pružio SIP BiH, zajedno s Vijećem Europe, pokazala se veoma korisnom za sve članove biračkih odbora.
29. Općenito su članovi timova za mnoge biračke odbore imali veoma pozitivan dojam o kvaliteti provedbe. Većina njih djelovali su dobro pripremljeni i puni znanja o svojim zadacima. Moguće probleme rješavali su veoma profesionalno i uz najveću diskreciju.
30. Izbori su održani u mirnom ozračju, uz sigurnost i javni mir na biračkim mjestima.
31. Promatračima je žao što je predizbornu kampanju obilježila nacionalistička retorika uz izostanak javne debate o lokalnim pitanjima. Izbori, a osobito kampanja, bili su narušeni navodima iz mitologije, retorikom koja rasplamsava etničku podijeljenost i apatijom birača, što je rezultiralo lošim odzivom birača na dan održavanja izbora u cijeloj zemlji, a posebice u velikim gradovima.

Preporuke Kongresa vlastima BiH na temelju promatranja lokalnih izbora dane su u dokumentu: CG(15)34, Preporuka.

DODATAK I.

SASTAV IZASLANSTVA KONGRESA 5. 10. 2008.

Članovi Kongresa

- gđica Marie-Rose Koro, regionalna vijećnica, Basse-Normandie (Francuska, SOC, R)
voditeljica izaslanstva
- g. Mamuka Abuladze, Gradsko vijeće Rustavija (Gruzija, ILDG, L)
- g. Mehboob Khan, član Vijeća Kirkless Metropolitan Borougha (Velika Britanija/Royaume-Uni, SOC, R)
- gđica Amy Koopmanschap, načelnica Diemena (Nizozemska, SOC, L)
- g. Nigel Mermagen, vijećnik u Vijeću distrikta Južni Somerset (Velika Britanija, ILDG, L)
- g. Jens Nilsson, komesar, predsjedatelj Općinskog izvršnog odbora, Ostersund (Švedska, SOC, L)
- gđica Hana Richtermocova, zamjenica načelnika, Horic (Češka Republika, NR,L)
- g. Ali Taner, načelnik, Antonovo (Bugarska, ILDG, R).

Odbor regija EU

- g. Martin Heatley (UK/EPP), član Vijeća okruga Warwickshire
- g. Joseph Cordina (MT/PES), načelnik Xaghra
- gđica Doreen Huddart (UK/ALDE), članica Gradskog vijeća Newcastle upon Tyne
- g. Jerzy Zajakala (PL/UEN-EA), načelnik Ljubjanka.

Tajništvo Kongresa

- g. Jean-Philippe Bozouls, izvršni tajnik Komore za lokalne vlasti
- gđica Lilit Nikoghosyan, dotajnica Institucionalnog odbora
- g. Gonul Kocak, Tajništvo Kongresa

DODATAK II.

PRIOPĆENJE ZA JAVNOST IZASLANSTVA KONGRESA od 6. 10. 2008. godine

Lokalni izbori u BiH: Dobar demokratski napor, ali loš odziv u većim gradovima

Sarajevo, 6. 10. 2008, Općinski izbori u Bosni i Hercegovini održani 5. 10. 2008. općenito su provedeni u skladu s demokratskim načelima, ali su narušeni malim odzivom birača u većim gradovima u cijeloj zemlji i etničkim podijelama.

Izbori su tehnički veoma dobro organizirani te se obuka koju je pružilo Središnje izborno povjerenstvo, u suradnji s Vijećem Europe, pokazala korisnom za sve članove biračkih odbora.

Ovo je preliminarni zaključak izaslanstva Kongresa lokalnih i regionalnih vlasti Vijeća Europe, u koje su bila uključena i četiri člana Odbora regija EU. Izaslanstvo je 5. 10. 2008. godine promatrala glasovanje i brojanje glasova na 120 biračkih mjesta u Sarajevu, Banjoj Luci, Mostaru, Srebrenici, Brčkom, Zvorniku, Palama i Bratuncu.

Promatrači ističu poboljšanja učinjena u vremenu od prošlih izbora, uključujući izmjene Izbornog zakona BiH kojima je dopuštena zastupljenost manjina i uvedena posebna pravila registracije birača za bivše stanovnike Srebrenice. Također pozdravljaju činjenicu da izbore u cijelosti financiraju vlasti BiH.

Međutim izbori, a osobito izborna kampanja, bili su obilježeni retorikom koje rasplamsava etničku podjelu i apatijom birača, što je rezultiralo lošim odzivom birača na dan održavanja izbora. Razlog tome može biti i činjenica da tijekom kampanje nije vođena politička debata o pitanjima koja muče građane.

Na jesenjem zasjedanju Kongresa (2. 12. 2008) voditeljica izaslanstva Marie-Rose Koro (Francuska, SOC) predstaviti će sve nalaze misije.

Kongres ohrabruje vlasti BiH da provedu preporuke kako bi daljnje unaprijedili lokalnu demokraciju u zemlji.

Članovi Kongresa

- gđica Marie-Rose Koro, regionalna vijećnica, Basse-Normandie (Francuska, SOC, R) **voditeljica izaslanstva**
- g. Mamuka Abuladze, Gradsko vijeće Rustavija (Gruzija, ILDG, L)
- g. Mehboob Khan, član Vijeća Kirkless Metropolitan Borougha (Velika Britanija/Royaume-Uni, SOC, R)
- gđica Amy Koopmanschap, načelnica Diemena (Nizozemska, SOC, L)
- g. Nigel Mermagen, vijećnik u Vijeću distrikta Južni Somerset (Velika Britanija, ILDG, L)
- g. Jens Nilsson, komesar, predsjedatelj Općinskog izvršnog odbora, Ostersund (Švedska, SOC, L)
- gđica Hana Richtermocova, zamjenica načelnika, Horic (Češka Republika, NR,L)
- gosp. Ali Taner, načelnik, Antonovo (Bugarska, ILDG, R).

Odbor regija EU

- g. Martin Heatley (UK/EPP), član Vijeća okruga Warwickshire
- g. Joseph Cordina (MT/PES), načelnik Xaghra
- gđica Doreen Huddart (UK/ALDE), članica Gradskog vijeća Newcastle upon Tyne
- g. Jerzy Zajakala (PL/UEN-EA), načelnik Ljubjanka

Tajništvo Kongresa

- g. Jean-Philippe Bozouls, izvršni tajnik Komore za lokalne vlasti
- gđica Lilit Nikoghosyan, dotajnica Institucionalnog odbora
- g. Gonul Kocak, Tajništvo Kongresa

Osoba za odnose s medijima

Dmitri Marchenkov, Jedinica za komunikaciju Kongresa, tel.:+33 03 88 41 32 81,
dmitri.marchenkov@coe.int.

